

# metabo®

## PowerMaxx SGS 12 Q SGS 18 LTX Q



---

<b>de</b>	Originalbetriebsanleitung 5	<b>fi</b>	Alkuperäiset ohjeet 48
<b>en</b>	Original instructions 10	<b>no</b>	Original bruksanvisning 53
<b>fr</b>	Notice originale 15	<b>da</b>	Original brugsanvisning 58
<b>nl</b>	Oorspronkelijke gebruiksaanwijzing 21	<b>pl</b>	Instrukcja oryginalna 63
<b>it</b>	Istruzioni originali 26	<b>el</b>	Πρωτότυπο οδηγιών χρήσης 69
<b>es</b>	Manual original 31	<b>hu</b>	Eredeti használati utasítás 75
<b>pt</b>	Manual original 37	<b>uk</b>	Оригінальна інструкція з експлуатації 80
<b>sv</b>	Bruksanvisning i original 43		

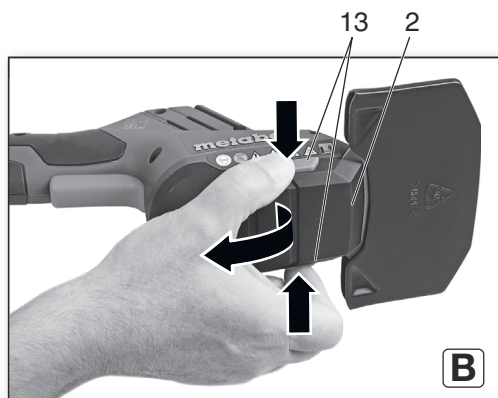
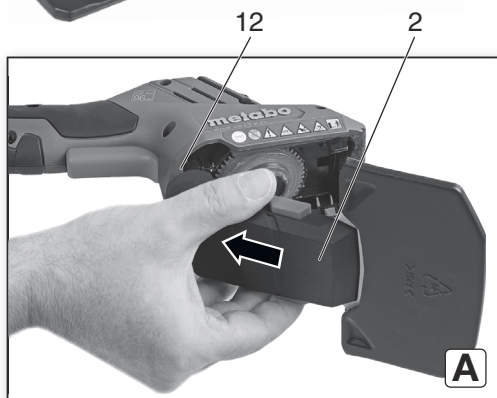
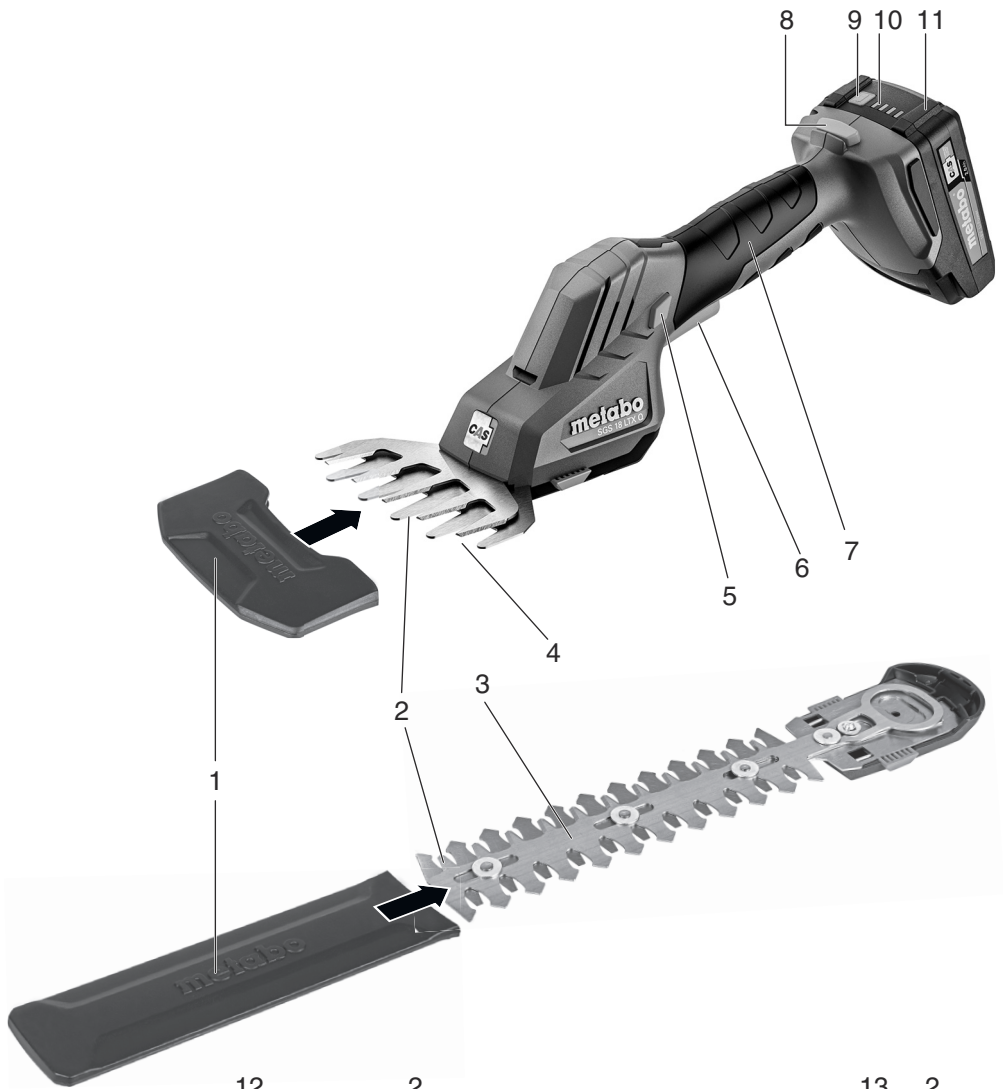

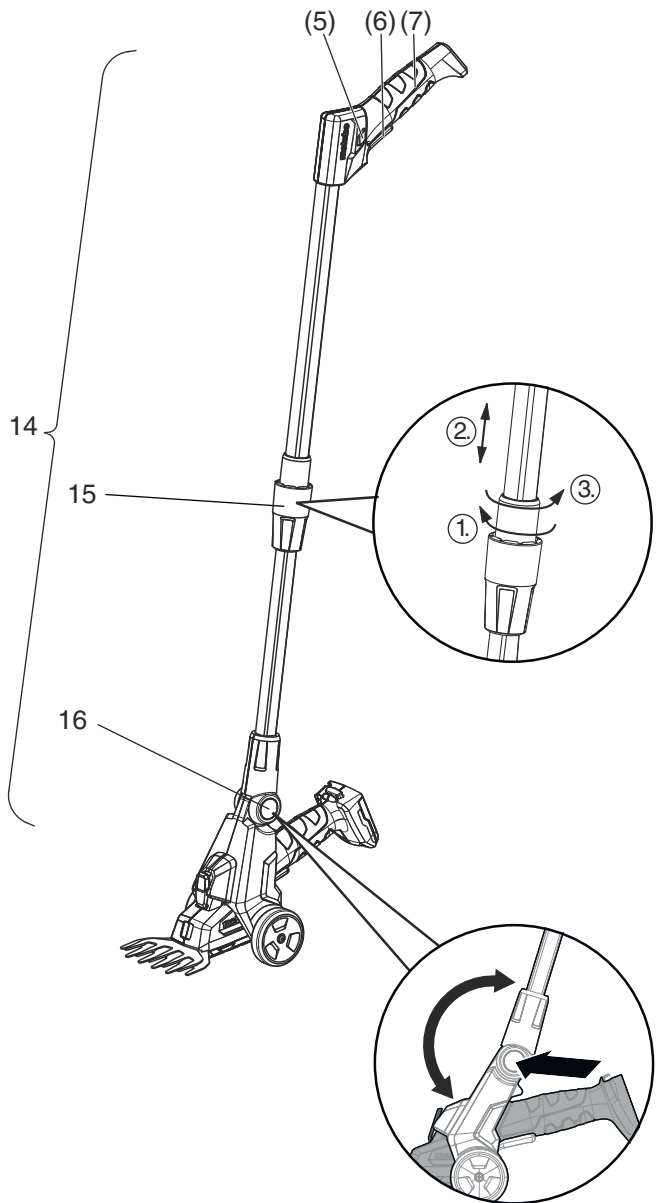
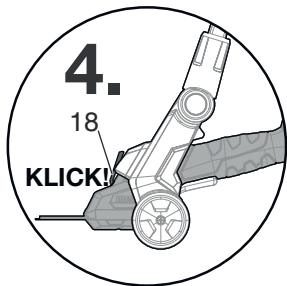
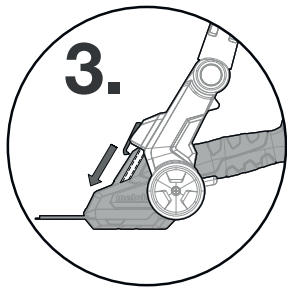
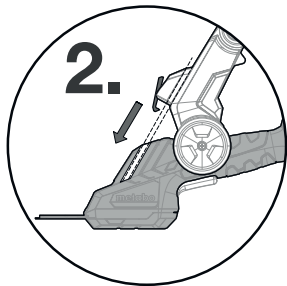
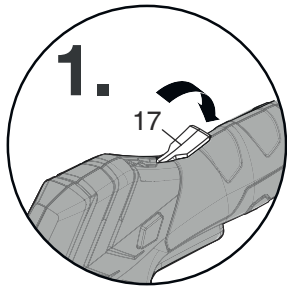

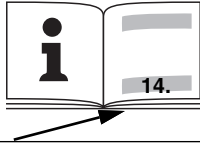

### PowerMaxx SGS 12 Q

### SGS 18 LTX Q

<b>*1) Serial Number</b>		01608..	01609..
<b>U</b>	<b>V</b>	12	18
<b>n<sub>0</sub></b>	<b>/min</b>	2300	
<b>∅<sub>max,S</sub></b>	<b>mm (in)</b>	8 (1/4)	
<b>L<sub>S</sub></b>	<b>cm (in)</b>	20 (7 <sup>7</sup> / <sub>8</sub> )	
<b>m<sub>S</sub></b>	<b>kg (lbs)</b>	1,0 (2.2)	1,2 (2.6)
<b>B<sub>G</sub></b>	<b>cm (in)</b>	11,5 (4 <sup>17</sup> / <sub>32</sub> )	
<b>m<sub>G</sub></b>	<b>kg (lbs)</b>	1,0 (2.2)	1,1 (2.4)
<b>a<sub>h</sub>/K<sub>h</sub></b>	<b>m/s<sup>2</sup></b>	0,9 / 1,5 <sup>(1)</sup> , 1,2 / 1,5 <sup>(2)</sup>	1,0 / 1,5 <sup>(1)</sup> , 1,2 / 1,5 <sup>(2)</sup>
<b>L<sub>pA</sub>/K<sub>pA</sub></b>	<b>dB(A)</b>	64,5 / 3 <sup>(1)</sup> , 69 / 2,5 <sup>(2)</sup>	67 / 3 <sup>(1)</sup> , 70,5 / 2,5 <sup>(2)</sup>
<b>L<sub>WA</sub>/K<sub>WA</sub></b>	<b>dB(A)</b>	75,9 / 0,8 <sup>(1)</sup> , 76,6 / 0,9 <sup>(2)</sup>	77,2 / 1,1 <sup>(1)</sup> , 78,2 / 0,8 <sup>(2)</sup>
<b>L<sub>WA(G)</sub> <sup>+5)</sup></b>	<b>dB(A)</b>	79	79



\*2) 2014/30/EU, 2006/42/EC, 2011/65/EU, 2000/14/EG

\*3) EN 60335-1:2012/A13:2017, EN 50636-2-94:2014,  
EN 62841-1:2015, EN 62841-4-2:2019, EN 63000:2018

2021-08-26, Bernd Fleischmann

Direktor Produktentstehung & Qualität (Vice President Product Engineering & Quality)

\*4) Metabowerke GmbH - Metabo-Allee 1 - 72622 Nuertingen, Germany

ppa. B.F.

# Originalbetriebsanleitung

## 1. Konformitätserklärung

Wir erklären in alleiniger Verantwortlichkeit: Diese Akku-Strauch- und Grasschere, identifiziert durch Type und Seriennummer \*1), entsprechen allen einschlägigen Bestimmungen der Richtlinien \*2) und Normen \*3). Technische Unterlagen bei \*4) - siehe Seite 4.

2000/14/EG: Bewertungsverfahren der Konformität gemäß Anhang V. Garantierter Schalleistungspegel \*5) - siehe Seite 4.

## 2. Bestimmungsgemäße Verwendung

Die Akku-Strauch- und Grasscheren sind (bei Verwendung des Strauchscheren-Messeraufsatzes) bestimmt zum Schneiden von kleinen Hecken und Sträuchern und (bei Verwendung des Grasschneide-Messeraufsatzes) zum Schneiden von kleinen Rasenflächen und -kanten.

Es ist nicht zulässig, das Gerät mit dem Teleskopstab als Teleskop-Heckenschere zu verwenden.

Für Schäden durch nicht bestimmungsgemäßen Gebrauch haftet allein der Benutzer.

Allgemein anerkannte Unfallverhütungsvorschriften und Sicherheitshinweise müssen beachtet werden.

## 3. Allgemeine Sicherheitshinweise



Beachten Sie die mit diesem Symbol gekennzeichneten

Textstellen zu Ihrem eigenen Schutz und zum Schutz Ihres Elektrowerkzeugs!



**WARNUNG** – Zur Verringerung eines Verletzungsrisikos Betriebsanleitung lesen.



**WARNUNG** – Lesen Sie alle Sicherheitshinweise, Anweisungen, Bilderungen und technischen Daten, mit denen dieses Elektrowerkzeug versehen ist. *Versäumnisse bei der Einhaltung der nachfolgenden Anweisungen können elektrischen*

*Schlag, Brand und/oder schwere Verletzungen verursachen.*

**Bewahren Sie alle Sicherheitshinweise und Anweisungen für die Zukunft auf.** Geben Sie Ihr Elektrowerkzeug nur zusammen mit diesen Dokumenten weiter.

Nicht zulassen, dass Kinder, Personen mit eingeschränkten physischen, sensorischen oder geistigen Fähigkeiten oder Mangel an Erfahrung und/oder Kenntnissen, oder Personen, die mit diesen Anweisungen nicht vertraut sind, diese Maschine benutzen. Örtliche Vorschriften können das Alter des Bedieners begrenzen.

**Restrisiken:** Auch bei bestimmungsgemäßer Verwendung können beim Arbeiten mit dem Gerät Restrisiken bestehen. Beachten Sie alle Sicherheitshinweise und Anweisungen.

Mögliche Gefährdungen:

- Berühren der nicht abgedeckten Schneidmesser.
- Berühren der sich bewegenden Schneidmesser.
- Gesundheitsschäden, aufgrund von Schwingungsemissionen, falls die Maschine über einen langen Zeitraum verwendet wird oder nicht ordnungsgemäß geführt und gewartet wird.

## 4. Spezielle Sicherheitshinweise

### 4.1 Sicherheitshinweise

**Halten Sie alle Körperteile vom Messer fern. Versuchen Sie nicht, bei laufenden Messern Schnittgut zu entfernen oder zu schneidendes Material festzuhalten.** Die Messer bewegen sich nach dem Ausschalten des Schalters weiter. Ein Moment der Unachtsamkeit bei Benutzung der Heckenschere kann zu schweren Verletzungen führen.

**Tragen Sie die Heckenschere am Griff bei stillstehendem Messer und achten Sie darauf, nicht den Schalter zu betätigen.** Das richtige Tragen der Heckenschere verringert die Gefahr des unbeabsichtigten Betriebs und eine dadurch verursachte Verletzung durch das Messer.

**Bei Transport oder Aufbewahrung der Heckenschere stets die Abdeckung über die Messer ziehen.** Sachgemäßer Umgang mit der Heckenschere verringert die Verletzungsgefahr durch das Messer.

**Stellen Sie sicher, dass alle Schalter ausgeschaltet sind und der Akku entfernt oder abgeschaltet ist, bevor Sie eingeklemmtes Schnittgut entfernen oder die Maschine warten.** Ein unerwarteter Betrieb der Heckenschere beim Entfernen von eingeklemmtem Material kann zu ernsthaften Verletzungen führen.

Halten Sie die Heckenschere nur an den isolierten Griffflächen, da das Schneidmesser verborgene Stromleitungen treffen kann. Der Kontakt der Messer mit einer spannungsführenden Leitung kann auch metallene Geräteteile unter Spannung setzen und zu einem elektrischen Schlag führen.

**Halten Sie jegliche Netzleitungen aus dem Schnittbereich fern.** Leitungen können in Hecken und Büschen verborgen sein und versehentlich durch das Messer angeschnitten werden.

**Verwenden Sie die Heckenschere nicht bei schlechtem Wetter, besonders nicht bei Gewittergefahr.** Dies verringert die Gefahr, von einem Blitz getroffen zu werden.

Personen unter 16 Jahren dürfen die Maschine nicht bedienen.

Verletzungsgefahr durch scharfe Messerschneiden. Schneidmesser nicht berühren. Schutzhandschuhe tragen.

Beim Arbeiten die Maschine immer kräftig festhalten und einen sicheren Stand einnehmen. Auf Hindernisse im Arbeitsbereich achten, Stolpergefahr. Das Schneidmesser vom Körper fernhalten.

Die zu schneidende Fläche untersuchen und Drähte oder andere Fremdkörper entfernen.

Wenn die Schneidmesser durch einen besonders harten Ast oder Fremdkörper (z.B. Draht in einer Hecke) zum Stillstand kommen und die Hemmung nicht durch Zurückziehen der Maschine beseitigt werden kann, muss man zuerst den Motor ausschalten und den Akkupack aus der Maschine entnehmen, bevor man die Ursache der Blockierung mit der Hand aus dem Schneidmesser entfernt.

Für andere Tätigkeiten (z. B. Zweige oder Schnittgut entfernen) die Maschine außerhalb des Arbeitsbereiches ablegen.

Die Maschine so ablegen, dass niemand gefährdet werden kann.

Zum Aufbewahren und zum Transport stets die Schutzabdeckungen auf die Schneidmesser schieben.

Vergewissern Sie sich, dass die Maschine beim Einstecken des Akkupacks ausgeschaltet ist.

## 4.2 Bedienhinweise

- Lesen Sie die Betriebsanleitung sorgfältig durch. Machen Sie sich mit den Bedienelementen und dem richtigen Gebrauch der Maschine vertraut.
- Kinder sollten beaufsichtigt werden, um sicherzustellen, dass sie nicht mit dem Gerät spielen.

- Der Anwender ist verantwortlich für Verletzungen oder Sachschäden an anderen Personen oder deren Eigentum.

## 4.3 Vorbereitung

- Tragen Sie beim Betrieb der Maschine immer Schutzbrille, Schutzhandschuhe, festes Schuhwerk und eine lange Hose.
- Maschine nicht einschalten, wenn Geräteteile oder Schutzvorrichtungen fehlen oder defekt sind, oder wenn eine unerlaubte Änderung vorgenommen wurde. Lassen Sie defekte Teile reparieren. Prüfen Sie vor der Benutzung, dass die Maschine korrekt zusammengesetzt ist.
- Die Maschine nicht betreiben, wenn Personen, insbesondere Kinder, oder Haustiere in der Nähe sind.

## 4.4 Betrieb

- Verwenden Sie die Maschine nur bei Tageslicht oder gutem Kunstlicht.
- Nur verwenden, wenn der Bediener auf dem Boden steht. Nicht auf einer Leiter oder sonstiger instabiler Standfläche verwenden.
- Hände, andere Körperteile oder Kleidung von Ansaugöffnung und Ausblasöffnung fernhalten und nicht in die Nähe bewegter Teile bringen.
- Vermeiden Sie eine abnormale Körperhaltung. Sorgen Sie für einen sicheren Stand und halten Sie jederzeit das Gleichgewicht, insbesondere an Hängen.
- Wenn die Maschine beginnt, ungewöhnliche Geräusche von sich zu geben oder ungewöhnlich stark zu vibrieren: Maschine sofort abschalten und warten, bis der Motor zum Stillstand gekommen ist. Akkupack entnehmen. Unternehmen Sie folgende Schritte bevor sie die Maschine neu starten und betreiben:
  - auf Beschädigungen untersuchen;
  - beschädigte Teile ersetzen oder reparieren;
  - auf lose Teile überprüfen und diese festziehen.
- Betreiben Sie die Maschine niemals mit beschädigten Schutzvorrichtungen oder ohne Schutzvorrichtungen.
- Maschine ausschalten und Akkupack entfernen, Sicherstellen, dass alle beweglichen Teile zum Stillstand gekommen sind:
  - bei Nichtbenutzung und wenn sich der Bediener von der Maschine entfernt;
  - bevor Sie Blockierungen beseitigen;
  - bevor Sie die Maschine überprüfen, reinigen oder Arbeiten an ihr durchführen;
  - bevor irgendeine Einstellung, Umrüstung, Wartung, Reinigung vorgenommen wird oder die Maschine aufbewahrt wird;
  - nach Berühren eines Fremdkörpers, um die Maschine auf Beschädigungen zu überprüfen;
  - zur sofortigen Überprüfung, wenn die Maschine beginnt, übermäßig stark zu vibrieren.
- Die Maschine nicht bei schlechten Wetterbedingungen betreiben, besonders bei Blitzgefahr.

- Bei einem Unfall oder einer Betriebsstörung sofort die Maschine ausschalten und den Akkupack entnehmen.

#### 4.5 Wartung und Aufbewahrung

- Akkupack aus der Maschine entnehmen, warten bis alle beweglichen Teile zum Stillstand gekommen sind und die Maschine abgekühlt ist, bevor irgendeine Einstellung, Umrüstung, Wartung, Reinigung vorgenommen wird.
- Warten Sie die Maschine mit Sorgfalt und halten Sie sie sauber.
- Maschine an einem trockenen Ort und außer Reichweite von Kindern aufbewahren.
- Verschlossene oder beschädigte Teile aus Sicherheitsgründen ersetzen. Nur Originalersatzteile und -Zubehör benutzen.

#### 4.6 Verwendung und Behandlung von Akkumaschinen

 Akkupacks vor Nässe schützen!

 Akkupacks nicht dem Feuer aussetzen!

- Keine defekten oder deformierten Akkupacks verwenden!
- Akkupacks nicht öffnen!
- Kontakte der Akkupacks nicht berühren oder kurzschließen!



Aus defekten Li-Ion-Akkupacks kann eine leicht saure, brennbare Flüssigkeit austreten!



Falls Akkufflüssigkeit austritt und mit der Haut in Berührung kommt, spülen Sie sofort mit reichlich Wasser. Falls Akkufflüssigkeit in Ihre Augen gelangt, waschen Sie sie mit sauberem Wasser aus und begeben Sie sich unverzüglich in ärztliche Behandlung!

- Bei einer defekten Maschine den Akkupack aus der Maschine nehmen.

#### Transport von Li-Ion-Akkupacks:

- Der Versand von Li-Ion Akkupacks unterliegt dem Gefahrgutrecht (UN 3480 und UN 3481). Klären Sie beim Versand von Li-Ion Akkupacks die aktuell gültigen Vorschriften. Informieren sie sich ggfs. bei ihrem Transportunternehmen. Zertifizierte Verpackung ist bei Metabo erhältlich.
- Versenden Sie Akkupacks nur, wenn das Gehäuse unbeschädigt ist und keine Flüssigkeit austritt. Zum Versenden den Akkupack aus der Maschine nehmen. Die Kontakte gegen Kurzschluss sichern (z. B. mit Kleband isolieren).

#### 4.7 Symbole



**WARNUNG** – Allgemeine Gefahren!



**Halten Sie alle Körperteile vom Schneidmesser fern. Versuchen Sie nicht, bei laufendem Messer Schnittgut**

**zu entfernen oder zu schneidendes Material festzuhalten. Entfernen Sie eingeklemmtes Schnittgut nur bei ausgeschalteter Maschine.** Ein Moment der Unachtsamkeit bei Benutzung der Maschine kann zu schweren Verletzungen führen.



Die Betriebsanleitung lesen.



Schützen Sie Ihr Gerät vor Nässe. Nicht dem Regen aussetzen. Nicht bei Regen oder an nassen Hecken benutzen.



**WARNUNG** – Tragen Sie immer eine Schutzbrille.



Achten sie darauf, dass niemand durch weggeschleuderte Fremdkörper verletzt wird. Andere Personen fernhalten.



Halten sie in der Nähe stehende Personen und Haustiere auf sicherem Abstand zum Gerät. Andere Personen fernhalten.



Schneidwerk läuft nach Ausschalten des Motors nach.

## 5. Überblick

Siehe Seite 2 und 3.

- 1 Schutzabdeckung
- 2 Messeraufsätze
- 3 Strauchscheren-Messeraufsatz
- 4 Grasschneide-Messeraufsatz
- 5 Schaltersperre
- 6 Schalterdrücker (Sicherheitsschalter)
- 7 Handgriff
- 8 Taste zur Akkupack-Entriegelung
- 9 Taste der Kapazitätsanzeige
- 10 Kapazitäts- und Signalanzeige
- 11 Akkupack
- 12 Rastnase
- 13 Verriegelungstasten
- 14 Teleskopstab \*
- 15 Höhenverstellung \*
- 16 Knopf (zum Winkel einstellen) \*
- 17 Gummikappe
- 18 Arretierung \*

\* ausstattungsabhängig / nicht im Lieferumfang

## 6. Inbetriebnahme

### 6.1 Schnellstopp überprüfen



Maschine kurz ein und wieder ausschalten. Die Maschine reparieren lassen, wenn sich die Abbremszeit deutlich verlängert.

### 6.2 Akkupack

Vor der Benutzung den Akkupack aufladen. Laden Sie den Akkupack bei Leistungsabfall wieder auf.

Anweisungen zum Laden des Akkupacks finden Sie in der Betriebsanleitung des Metabo-Ladegerätes.

## de DEUTSCH

Bei Li-Ion-Akkupacks mit Kapazitäts- und Signalanzeige (10) (ausstattungsabhängig):  
- Taste (9) drücken und der Ladezustand wird durch die LED-Leuchten angezeigt.  
- Blinkt eine LED-Leuchte, ist der Akkupack fast leer und muss wieder aufgeladen werden.

### Akkupack einsetzen, entnehmen

**Entnehmen:** Taste zur Akkupack-Entriegelung (8) drücken und Akkupack (11) entnehmen.

**Einsetzen:** Akkupack (11) bis zum Einrasten einschieben.

### 6.3 Messeraufsätze anbringen, abnehmen

 Vor allen Arbeiten an der Maschine: Akkupack entnehmen. Ungewolltes Anlaufen kann schwere Verletzungen verursachen.

 Verletzungsgefahr durch scharfe Messerschneiden. Die Schutzabdeckung (1) muss vollständig aufgesteckt sein.

#### Messeraufsatz anbringen (Abb. A):

1. Rastnase (12) wie gezeigt ansetzen.
2. Messeraufsatz (2) nach oben klappen und fest andrücken, bis er hörbar einrastet.

#### Messeraufsatz abnehmen (Abb. B):

1. Beide Verriegelungstasten (13) drücken und gedrückt halten.
2. Messeraufsatz (2) nach unten klappen und abnehmen.

Beachten: Keinen Schmutz eindringen lassen.

## 7. Benutzung

### 7.1 Ein- und Ausschalten

 Die Maschine mit einer Hand am Handgriff (7) festhalten. Die andere Hand und Körperteile vom Messeraufsatz (2) fernhalten.

**Einschalten:** Schaltersperre (5) eindrücken und halten, dann Schalterdrücker (6) betätigen.

**Ausschalten:** Schalterdrücker (6) loslassen.

Durch den Schnellstopp kommen die Schneidmesser schnell zum Stillstand.

 Die Maschine reparieren lassen, wenn sich die Abbremszeit deutlich verlängert.

 Bei Blockieren der Schneidmesser die Maschine sofort ausschalten.

Langsam und gleichmäßig arbeiten. Gehen Sie langsam, laufen Sie nicht.

Den Motor nur einschalten, wenn sich Hände und Füße außer Reichweite des Schneidwerks befinden.

Vorsicht vor Verletzungen durch das Schneidwerk an Füßen und Händen.

Die Lüftungsöffnungen frei von Fremdkörpern halten.

## 8. Reinigen

### 8.1 Reinigung des Schneidmessers

(nach jeder Benutzung)

 **WARNUNG!** Maschine ausschalten und Akkupack (11) entnehmen. Ungewolltes Anlaufen kann schwere Verletzungen verursachen. Das Messer muss stillstehen.

 Verletzungsgefahr durch scharfe Messerschneiden. Schutzhandschuhe tragen.

Verunreinigungen, Blattreste u.ä. entfernen (z. B. mit Pinsel oder Tuch)

**Nach dem Reinigen:** Schneidmesser mit Pflegeöl 6.30474 oder Pump-Spray 6.30475 (biologisch abbaubar) behandeln.

### 8.2 Akkupack

Den **Akkupack** (11) gelegentlich abnehmen und den Kontaktbereich von Akkupack und Maschine mit einem trockenen Tuch abwischen und Staub entfernen.

## 9. Wartung

Die Maschine regelmäßig überprüfen und warten. Lassen Sie beschädigte Teile vor dem Einsatz der Maschine reparieren.

Es empfiehlt sich, stumpf gewordene Schneidmesser in einer Fachwerkstatt schärfen zu lassen. Schneidmesser regelmäßig auf Beschädigung überprüfen und gegebenenfalls durch eine Fachwerkstatt sofort instand setzen lassen.

Bei Bedarf die Zahnräder unter den Messeraufsätzen reinigen und fetten (Fett, Best.-Nr.: 344130930).

## 10. Aufbewahrung

Zum Aufbewahren, den Akkupack aus der Maschine entnehmen. An einem trockenen Ort, außerhalb der Reichweite von Kindern aufbewahren.

Erlaubte Umgebungstemperatur bei Lagerung: 0 °C bis 30 °C.

## 11. Zubehör

Verwenden Sie nur original Metabo- oder CAS- (Cordless Alliance System) Akkupacks und Zubehör.

Verwenden Sie nur Zubehör, das die in dieser Betriebsanleitung angegebenen Anforderungen und Kenndaten erfüllt.

A Akkupacks verschiedener Kapazitäten. Kaufen Sie nur Akkupacks mit der zu Ihrem Elektrowerkzeug passenden Spannung.  
**PowerMaxx SGS 12 Q (12 V)**  
Best.-Nr.: 625406000 2,0 Ah (Li-Ion)  
Best.-Nr.: 625349000 4,0 Ah (LiHD)  
**SGS 18 LTX Q (18 V)**  
Best.-Nr.: 625596000 2,0 Ah (Li-Ion)





Best.-Nr.: 625367000 4,0 Ah (LiHD)  
etc.

- B Ladegeräte:  
SC 30, ASC 55, ASC 145, ASC 145 DUO,  
etc.

Zubehör-Komplettprogramm siehe  
www.metabo.com oder Katalog.

**Teleskopstab zum Rasenkantenschneiden  
(nicht im Lieferumfang enthalten, Best.-Nr.:  
628426000).**

 Nur mit dem Grasschneide-Messeraufsatz (4)  
verwenden.

 Nur am Boden verwenden: Die Räder müssen  
den Boden berühren.

Siehe Abb. C, Seite 3.

#### Anbringen:

1. Gummikappe (17) um 180° verdrehen, Kontakte  
werden zugänglich.
2. Teleskopstab (14) (wie gezeigt) auf die  
Maschine aufschieben. Die Arretierung (18)  
muss einrasten.

#### Stablänge und Winkel einstellen:

3. Höhenverstellung (15) im Uhrzeigersinn drehen,  
Teleskopstab (14) auf die gewünschte Länge  
einstellen, Höhenverstellung (15) gegen den  
Uhrzeigersinn festdrehen. Prüfen Sie, dass sich  
die Länge jetzt nicht mehr verändern lässt.
4. Knopf (16) eindrücken und den gewünschten  
Winkel einstellen. Der Knopf (16) muss zum  
Arbeiten eingerastet sein.

## 12. Reparatur

 Reparaturen an Elektrowerkzeugen dürfen  
nur durch eine Elektrofachkraft und nur mit  
Original-Ersatzteilen ausgeführt werden!

Mit reparaturbedürftigen Metabo Elektrowerk-  
zeugen wenden Sie sich bitte an Ihre Metabo-  
Vertretung. Adressen siehe www.metabo.com.

Ersatzteillisten können Sie unter www.metabo.com  
herunterladen.

## 13. Umweltschutz

Befolgen Sie nationale Vorschriften zu  
umweltgerechter Entsorgung und zum Recycling  
ausgedienter Maschinen, Verpackungen und  
Zubehör.

Verpackungsmaterialien müssen entsprechend  
Ihrer Kennzeichnung nach kommunalen Richtlinien  
entsorgt werden. Weitere Hinweise finden Sie auf  
www.metabo.com im Bereich Service.

Akkupacks dürfen nicht mit dem Hausmüll entsorgt  
werden! Geben Sie defekte oder verbrauchte  
Akkupacks an den Metabo-Händler zurück!

Akkupacks nicht ins Wasser werfen.

 Nur für EU-Länder: Werfen Sie Elektrowerk-  
zeuge nicht in den Hausmüll! Gemäß Euro-  
päischer Richtlinie 2012/19/EU über Elektro-  
und Elektronik-Altgeräte und Umsetzung in natio-  
nales Recht müssen verbrauchte Elektrowerk-

zeuge getrennt gesammelt und einer umweltge-  
rechten Wiederverwertung zugeführt werden.  
Vor dem Entsorgen den Akkupack im Elektrowerk-  
zeug entladen. Die Kontakte gegen Kurzschluss  
sichern (z. B. mit Klebeband isolieren).

## 14. Technische Daten

Erläuterungen zu den Angaben auf Seite 4.

Änderungen im Sinne des technischen Fortschritts  
vorbehalten.

U = Spannung

$n_0$  = Schnittzahl bei Leerlauf

#### Strauchschere:

$\varnothing_{\max, S}$  = maximale Schnittstärke

$L_S$  = Nutzbare Messerlänge

$m_S$  = Gewicht (mit kleinstem Akkupack)

#### Garschere:

$B_G$  = Nutzbare Messerbreite

$m_G$  = Gewicht (mit kleinstem Akkupack)

Messwerte ermittelt gemäß EN 62841 bzw.  
EN 50636-2-94.

Erlaubte Umgebungstemperatur beim Betrieb:  
-20 °C bis 50 °C (eingeschränkte Leistung bei  
Temperaturen unter 0 °C).

=== Gleichstrom

Die angegebenen technischen Daten sind  
toleranzbehaftet (entsprechend den jeweils  
gültigen Standards).

 **Emissionswerte**  
Diese Werte ermöglichen die Abschätzung der  
Emissionen des Elektrowerkzeugs und den  
Vergleich verschiedener Elektrowerkzeuge. Je  
nach Einsatzbedingung, Zustand des  
Elektrowerkzeuges oder der Einsatzwerkzeuge  
kann die tatsächliche Belastung höher oder  
geringer ausfallen. Berücksichtigen Sie zur  
Abschätzung Arbeitspausen und Phasen  
geringerer Belastung. Legen Sie aufgrund  
entsprechend angepasster Schätzwerte  
Schutzmaßnahmen für den Anwender fest, z.B.  
organisatorische Maßnahmen.

**Schwingungsgesamtwert** (Vektorsumme dreier  
Richtungen) ermittelt entsprechend EN 62841 bzw.  
EN 50636-2-94:

$a_h$  = Schwingungsemissionswert

$K_h$  = Unsicherheit (Schwingung)

**Typische A-bewertete Schallpegel:**

$L_{pA}$  = Schalldruckpegel

$L_{WA}$  = Schalleistungspegel

$K_{pA}, K_{WA}$  = Unsicherheit

$L_{WA(G)}$  = garantierter Schalleistungspegel gemäß  
2000/14/EG



 **Gehörschutz tragen!**

# Original instructions

## 1. Declaration of Conformity

We, being solely responsible, hereby declare that these cordless shrub and grass shears, identified by type and serial number \*1), meet all relevant requirements of directives \*2) and standards \*3). Technical documents for \*4) - see page 4.

2000/14/EC: Conformity assessment procedures in accordance with Annex V. Guaranteed acoustic power level \*5) - see page 4.

**For UK only:**

**UK** We as manufacturer and authorized person to **CA** compile the technical file, see \*4) on page 4, hereby declare under sole responsibility that these cordless shrub and grass shears, identified by type and serial number \*1) on page 4, fulfil all relevant provisions of following UK Regulations S.I. 2016/1091, S.I. 2008/1597, S.I. 2012/3032, S.I.2001/1701 and Designated Standards EN 60335-1:2012/A13:2017, EN 50636-2-94:2014, EN 60745-1:2009+A1:2010, EN 60745-2-15:2009+A1:2010, EN IEC 63000:2018

S.I. 2001/1701: Conformity assessment procedures in accordance with Schedule 8. Guaranteed acoustic power level \*5) - see page 4.

## 2. Specified Conditions of Use

The cordless shrub and grass shears are designed (when using the shrub shears blade attachment) for cutting small hedges and shrubs and (when using the grass cutting blade attachment) for cutting small lawns and lawn edges.

It is not permitted to use the unit with the telescopic rod as a telescopic hedge trimmer.

The user bears sole responsibility for any damage caused by inappropriate use.

Generally accepted accident prevention regulations and the safety instructions must be observed.

## 3. General Safety Information



For your own protection and for the protection of your power tool, pay attention to all parts of the text that are marked with this symbol!



**WARNING** – Read the operating instructions to reduce the risk of injury.



**WARNING** – Read all safety warnings, instructions, illustrations and specifications

**provided with this power tool.**  
*Failure to follow all instructions listed below may result in electric shock, fire and/or serious injury.*

**Save all warnings and instructions for future reference.**

Always include these documents when passing on your power tool.

Do not allow children, persons with reduced physical, sensory or mental abilities or lack of experience and/or knowledge, or persons not familiar with these instructions to use this machine. Local regulations may limit the age of the operator.

**Residual risks:** Even when the device is used as intended, there could be residual risks. Observe all safety warnings and instructions.

Possible hazards:

- Touching the uncovered cutting blades.
- Touching the moving cutting blades.
- Health detriment, due to vibration emissions, if the machine is used over a long period of time or if it not properly guided and maintained.

## 4. Special Safety Instructions

### 4.1 Safety Instructions

**Keep all parts of the body away from the blade. Do not remove cut material or hold material to be cut when blades are moving.** Blades continue to move after the switch is turned off. A moment of inattention while operating the hedge trimmer may result in serious personal injury.

**Carry the hedge trimmer by the handle with the blade stopped and taking care not to operate any power switch.** Proper carrying of the hedge trimmer will decrease the risk of inadvertent starting and resultant personal injury from the blades.

**When transporting or storing the hedge trimmer, always fit the blade cover.** Proper handling of the hedge trimmer will decrease the risk of personal injury from the blades.

**When clearing jammed material or servicing the unit, make sure all power switches are off and the battery pack is removed or disconnected.** Unexpected actuation of the hedge trimmer while clearing jammed material or servicing may result in serious personal injury.

**Hold the hedge trimmer by insulated gripping surfaces only, because the blade may contact**

**hidden wiring.** Blades contacting a "live" wire may make exposed metal parts of the hedge trimmer "live" and could give the operator an electric shock.

**Keep all power cords and cables away from cutting area.** Power cords or cables may be hidden in hedges or bushes and can be accidentally cut by the blade.

**Do not use the hedge trimmer in bad weather conditions, especially when there is a risk of lightning.** This decreases the risk of being struck by lightning.

Persons under the age of 16 must not use the machine.

Danger of injury from the sharp edges of the blades. Never touch the cutting blade. Wear protective gloves.

Always hold the machine firmly and ensure a firm stand on the ground. Pay attention to obstacles in the working area - danger of tripping. Keep the cutting blade well away from the body.

Examine the area to be cut and remove wire or other foreign bodies.

If the cutting blades come to a standstill due to a particularly hard branch or foreign body (e.g. wire in a hedge) and the stoppage cannot be corrected by pulling the machine back, the motor must first be switched off and the battery pack removed from the machine before the cause of the blockage can be removed manually from the cutting blade.

For other activities (e.g. removing twigs or cuttings), deposit the machine outside the working area.

Lay the machine down such that persons are not at risk.

For storage and transport, always slide on the protective covers onto the cutting blades.

Make sure that the tool is switched off before fitting the battery pack.

## 4.2 Operating instructions

- Carefully read the operating instructions. Familiarise yourself with the controls and the proper use of the machine.
- Children should be supervised to ensure that they do not play with the tool.
- The user is responsible for injuries or material damage to other persons or their property.

## 4.3 Preparation

- Always wear protective goggles, safety gloves, sturdy shoes and long trousers when operating the machine.
- Do not switch on the tool if parts or guard devices are missing or are defective, or if an unauthorised modification has been made. Have defective parts repaired. Before use, check that the machine is assembled correctly.
- Do not operate the machine if persons, especially children, or pets are nearby.

## 4.4 Operation

- Use the machine only in daylight or good artificial light.
- Use only when the user stands at ground level. Do not use on ladders or any unstable support.
- Keep hands, other body parts or clothing away from the suction port and exhaust opening and do not bring them near moving parts.
- Avoid adverse body positions. Keep proper footing and balance at all times, especially when working on sloped ground.
- If the machine starts making unusual noises or vibrates unusually strong: Switch off the machine immediately and wait until the motor has come to a standstill. Remove battery pack. Take the following steps before restarting and operating the machine:
  - check for damage;
  - replace or repair damaged parts;
  - check for loose parts and tighten them.
- Never operate the machine with damaged protective equipment or without protective equipment.
- Switch off the machine and remove battery pack. Ensure that all moving parts have come to a standstill:
  - When not in use and when the operator moves away from the tool;
  - before clearing any blockages;
  - before checking or cleaning the machine or before carrying out any work on the machine;
  - Before making any adjustments, changing tools, maintenance or cleaning or if the machine is stored;
  - after touching a foreign body in order to check the tool for damage;
  - immediate checking when the machine starts to vibrate excessively.
- Do not operate the machine in bad weather conditions, especially if there is a risk of lightning.
- In the event of an accident or malfunction, switch off the machine immediately and remove the battery pack.

## 4.5 Maintenance and storage

- Remove the battery pack from the machine, wait until all moving parts have come to a standstill and the machine has cooled down before making any adjustments, retrofitting, carrying out any maintenance or cleaning.
- Maintain the machine with care and keep it clean.
- Store the machine in a dry place out of the reach of children.
- Replace worn or damaged parts for safety reasons. Use only original spare parts and accessories.

## 4.6 Use and handling cordless tools

 Protect battery packs from water and moisture!

 Do not expose battery packs to fire!

- Do not use faulty or deformed battery packs!
- Do not open battery packs!
- Do not touch or short circuit battery pack contacts!



A slightly acidic, flammable fluid may leak from defective Li-ion battery packs!



If battery fluid leaks out and comes into contact with your skin, rinse immediately with plenty of water. If battery fluid leaks out and comes into contact with your eyes, wash them with clean water and seek medical attention immediately!

- If the machine is defective, remove the battery pack from the machine.

#### Transport of li-ion battery packs:

- The shipping of li-ion battery pack is subject to laws related to the carriage of hazardous goods (UN 3480 and UN 3481). Inform yourself of the currently valid specifications when shipping li-ion battery packs. If necessary, consult your freight forwarder. Certified packaging is available from Metabo.
- Only send the battery pack if the housing is intact and no fluid is leaking. Remove the battery pack from the machine for sending. Prevent the contacts from short-circuiting (e.g. by protecting them with adhesive tape).

#### 4.7 Icons

**WARNING** – General hazards!



**Keep body parts well away from the cutting blade. Never attempt to remove cuttings with the blade running, or to hold on to material to be cut. Remove jammed cuttings only with the machine switched off.** A moment of inattentiveness when using the machine can result in serious injuries.



Read the operating instructions.



Protect the device from water and moisture. Do not expose to rain. Never use in rain or on wet hedges.



**WARNING** – Always wear protective goggles.



Ensure that nobody gets injured by catapulted foreign bodies. Keep other people away.



Keep persons nearby and pets at a safe distance to the device. Keep other people away.



The cutting mechanism continues to run after switching off the motor.

## 5. Overview

See pages 2 and 3.

- 1 Protective cover

- 2 Blade attachments
- 3 Shrub shears blade attachment
- 4 Grass cutting blade attachment
- 5 Switch lock
- 6 Trigger (safety switch)
- 7 Handle
- 8 Battery pack release button
- 9 Capacity indicator button
- 10 Capacity and signal indicator
- 11 Battery pack
- 12 Catch
- 13 Lock buttons
- 14 Telescopic rods \*
- 15 Height adjustment \*
- 16 Button (for setting the angle) \*
- 17 Rubber cap
- 18 Locking \*

\*equipment-specific / not in scope of delivery

## 6. Initial Operation

### 6.1 Check quick stop



Switch machine on briefly and then off again. Have the machine repaired if braking time is clearly lengthened.

### 6.2 Battery pack

Charge the battery pack before use. Recharge the battery pack if performance diminishes.

Instructions on charging the battery pack can be found in the operating instructions of the Metabo charger.

In case of Li-Ion battery packs with capacity and signal display (10) (equipment-specific):

- Press the button (9), the LEDs indicate the charge level.
- The battery pack is almost flat and must be recharged if one LED is flashing.

### Inserting and removing the battery pack

**Removal:** Press the battery pack release button (8) and remove battery pack (11) .

**Insertion:** Slide in the battery pack (11) until it engages.

### 6.3 Attaching, removing the blade attachments



Before carrying out any work: Remove the battery pack. Unintentional startup can cause serious injuries.



Danger of injury from the sharp edges of the blades. The protective cover (1) must be attached completely.

#### Attach blade attachment (fig. A):

1. Position the catch (12) as shown.
2. Fold the blade attachment (2) upwards and press firmly until it engages with a sound.

#### Removing the blade attachment (fig. B):

1. Press and hold both lock buttons (13) .

2. Fold the blade attachment (2) downwards and remove.

Note: Make sure that no dirt enters.

## 7. Use

### 7.1 Switching on and off

 Hold the machine with one hand on the handle (7). Keep the other hand and body parts away from the blade attachment (2).

**Switching on:** Press and hold switch lock (5), then actuate the trigger (6).

**Switching off:** Let go of the trigger switch (6).

Thanks to the Quick stop, the cutting blades quickly come to a standstill.

 Have the machine repaired if braking time is clearly lengthened.

 If the cutting blades jam, switch off the machine immediately.

Work in a slow and uniform manner. Walk slowly, do not run.

Only switch on the motor, if your hands and feet are out of reach of the cutting mechanism.

Beware of injuries to feet and hands by the cutting mechanism.

Keep the ventilation openings free from foreign bodies.

## 8. Cleaning

### 8.1 Cleaning the cutting blade (after each use)

 **WARNING!** Switch off the machine and remove (11) battery pack. Unintentional startup can cause serious injuries. The blade must be stationary.

 Danger of injury from the sharp edges of the blades. Wear protective gloves.

Remove contamination, leaf debris etc. (e.g. with a brush or cloth)

**After cleaning:** Treat cutting blade with Metabo hedge trimmer care oil 6.30474 or pump spray 6.30475 (biodegradable).

### 8.2 Battery pack

Periodically remove the **battery pack** (11) and wipe the contact area of the battery pack and machine with a dry cloth and remove dust.

## 9. Maintenance

The machine must be regularly inspected and serviced. Have damaged parts repaired before using the machine.

It is advisable to have blunt cutting blades sharpened in a specialist workshop. Check cutting blades regularly for damage and have them repaired in a specialist workshop immediately if necessary.

If necessary, clean and grease the gear wheels below the blade attachments (grease, order no.: 344130930).

## 10. Storage

Remove the battery pack from the machine for storage. Store in a dry place out of the reach of children.

Permitted ambient temperature for storage: 0 °C to 30 °C.

## 11. Accessories

Use only original Metabo or CAS (Cordless Alliance System) battery packs and accessories.

Use only accessories that fulfil the requirements and specifications listed in these operating instructions.

- A Battery packs with different capacities. Buy battery packs only with voltage suitable for your power tool.

**PowerMaxx SGS 12 Q (12 V)**

Best.-Nr.: 625406000 2,0 Ah (Li-Ion)

Best.-Nr.: 625349000 4,0 Ah (LiHD)

**SGS 18 LTX Q (18 V)**

Best.-Nr.: 625596000 2,0 Ah (Li-Ion)

Best.-Nr.: 625367000 4,0 Ah (LiHD)

etc.

- B Chargers:  
SC 30, ASC 55, ASC 145, ASC 145 DUO, etc.

For a complete range of accessories, see [www.metabo.com](http://www.metabo.com) or the catalogue.

**Telescopic rod for cutting lawn edges (not included in scope of delivery, order no.: 628426000).**

 Only use with the grass cutting blade attachment (4).

 Only use on the ground: The wheels must touch the ground.

See fig. C, page 3.

### Attaching:

1. Turn rubber cap (17) by 180°, contacts become accessible.
2. Slide the telescopic rod (14) (as shown) onto the machine. The lock mechanism (18) must engage.

### Setting the rod length and angle:

3. Turn the height adjustment (15) in clockwise direction, set the telescopic rod (14) to the desired length, fix the height adjustment (15) by turning in anti-clockwise direction. Check that the length can no longer be changed.
4. Press the button (16) and set the desired angle. The button (16) must have engaged before working.

## 12. Repairs

 Repairs to electrical tools must only be carried out by qualified electricians and only with original spare parts!

Contact your local Metabo representative if you have Metabo power tools requiring repairs. For addresses see [www.metabo.com](http://www.metabo.com).

You can download a list of spare parts from [www.metabo.com](http://www.metabo.com).

## 13. Environmental Protection

Observe national regulations on environmentally compatible disposal and on the recycling of disused machines, packaging and accessories.

Packaging materials must be disposed of according to their labelling in accordance with municipal guidelines. Further information can be found at [www.metabo.com](http://www.metabo.com) in the "Service" section.

Battery packs may not be disposed of with regular waste. Return faulty or used battery packs to your Metabo dealer!

Do not allow battery packs to come into contact with water!

 Only for EU countries: never dispose of power tools in your household waste! According to European Directive 2012/19/EU on Waste from Electric and Electronic Equipment and implementation in national law, used power tools must be collected separately and recycled in an environmentally-friendly manner. Discharge the battery pack in the power tool before disposal. Prevent the contacts from short-circuiting (e.g. by protecting them with adhesive tape).

## 14. Technical Specifications

Explanatory notes regarding the specifications on page 4.

Changes due to technological progress reserved.

U = voltage

$n_0$  = number of cuts at idling speed

**Shrub shears:**

$\varnothing_{\max, S}$  = maximum cutting thickness

$L_S$  = useful blade length

$m_S$  = weight (with smallest battery pack)

**Grass shears:**

$B_G$  = useful blade width

$m_G$  = weight (with smallest battery pack)

Measured values determined in conformity with EN 62841 or EN 50636-2-94.

Permitted ambient temperature during operation: -20 °C to 50 °C (limited performance with temperatures below 0 °C).

== direct current

The technical specifications quoted are subject to tolerances (in compliance with relevant valid standards).

These values make it possible to assess the emissions from the power tool and to compare different power tools. The actual load may be higher or lower depending on operating conditions, the condition of the power tool or the accessories used. Please allow for breaks and periods when the load is lower for assessment purposes. Arrange protective measures for the user, such as organisational measures based on the adjusted estimates.

Vibration total value (vector sum of three directions) determined in accordance with EN 62841 or EN 50636-2-94:

$a_h$  = vibration emission value

$K_h$  = uncertainty (vibration)

Typical A-effective perceived sound levels:

$L_{pa}$  = sound-pressure level

$L_{WA}$  = Acoustic power level

$K_{pA}, K_{WA}$  = Uncertainty

$L_{WA(G)}$  = Guaranteed acoustic power level as per 2000/14/EC



 **Wear ear protectors!**

# Notice originale

## 1. Déclaration de conformité

Nous déclarons sous notre seule responsabilité que ce sculpte-haie et cette cisaille à gazon sans fil, identifiés par le type et le numéro de série \*1), sont conformes à toutes les prescriptions applicables des directives \*2) et normes \*3). Documents techniques pour \*4) - voir page 4.

2000/14/CE : procédure d'évaluation de la conformité selon annexe V. Niveau de puissance acoustique garanti \*5) - voir page 4.

## 2. Utilisation conforme à l'usage

Les sculpte-haies et cisailles à gazon sans fil sont conçus pour couper de petites haies et des arbustes (avec l'adaptateur de lame pour sculpte-haie) et pour couper de petites surfaces de gazon et des bordures (avec l'adaptateur de lame pour cisaille à gazon).

Il est interdit d'utiliser l'appareil comme taille-haie télescopique avec la barre télescopique.

L'utilisateur est entièrement responsable de tous les dommages résultant d'une utilisation non conforme.

Les prescriptions générales en matière de prévention des accidents et les consignes de sécurité doivent être respectées.

## 3. Consignes générales de sécurité



Dans l'intérêt de votre propre sécurité et afin de protéger votre outil électrique, respecter les passages de texte marqués de ce symbole !



**AVERTISSEMENT** – Lire la notice d'utilisation afin d'éviter tout risque de blessure.



**AVERTISSEMENT** – Lire tous les avertissements de sécurité, les instructions, les illustrations et les caractéristiques techniques relatifs à cet outil électrique. Ne pas suivre les instructions énumérées ci-dessous peut provoquer une électrocution, un

*incendie et/ou de sérieuses blessures.*

**Conserver toutes les consignes de sécurité et instructions pour une utilisation ultérieure.**

Remettre votre outil électrique uniquement accompagné de ces documents.

Empêchez les enfants, les personnes aux capacités physiques, sensorielles ou mentales limitées ou manquant d'expérience et/ou de connaissances ou les personnes qui n'ont pas pris connaissance des présentes consignes d'utiliser la machine. Des prescriptions locales peuvent limiter l'âge de l'utilisateur.

**Risques résiduels** : Même en cas d'utilisation conforme de cet appareil, des risques résiduels peuvent demeurer pendant son fonctionnement. Respecter toutes les consignes de sécurité et les instructions.

Risques possibles :

- Contact avec les lames non couvertes.
- Contact avec les lames en mouvement.
- Dommages pour la santé causés par les émissions de vibrations si la machine est utilisée longtemps ou n'est pas guidée et entretenue correctement.

## 4. Consignes de sécurité particulières

### 4.1 Consignes de sécurité

**Éloignez l'ensemble de votre corps de la lame. N'essayez ni d'éliminer les déchets de coupe ni de tenir les éléments à couper pendant que les lames tournent.** Les lames continuent de bouger après l'arrêt de l'interrupteur. Un moment d'inattention pendant l'utilisation du taille-haie peut causer de graves blessures.

**Portez le taille-haie à l'aide de la poignée avec la lame arrêtée et veillez à ne pas actionner l'interrupteur.** Transporter correctement le taille-haie réduit le risque de mise en marche accidentelle et de blessure par la lame.

**Pour le transport ou le rangement du taille-haie, toujours placer le cache sur les lames.** Manipuler le taille-haie de manière conforme réduit le risque de blessure par la lame.

**Veillez à ce que tous les interrupteurs soient à l'arrêt et à ce que la batterie soit retirée ou désactivée avant de retirer des déchets de coupe coincés ou d'effectuer l'entretien de la machine.** La mise en marche accidentelle du taille-haie lors du retrait de matériaux coincés peut entraîner des blessures graves.

**Tenir le taille-haie uniquement par les surfaces de préhension isolées car la lame de coupe peut entrer en contact avec des câbles électriques cachés.** Le contact des lames avec un câble sous tension peut également mettre sous tension les pièces métalliques de l'appareil et provoquer une électrocution.

**Tenez tous les câbles électriques éloignés de la zone de coupe.** Des câbles peuvent être cachés dans des haies et des arbustes et être coupés accidentellement par la lame.

**N'utilisez pas le taille-haie par mauvais temps, notamment en cas de risque d'orage.** Cela réduit le risque d'être touché par la foudre.

L'utilisation de l'outil est interdite aux personnes de moins de 16 ans.

Risque de blessure par les tranchants des lames. Ne pas toucher les lames. Porter des gants de protection.

Lors du travail avec la machine, toujours la tenir fermement et veiller à un bon équilibre du corps. Rester attentif aux obstacles situés dans la zone de travail (risque de trébuchement). Tenir la lame loin du corps.

Observer la surface à couper et éliminer les fils métalliques et autres corps étrangers.

Lorsque la lame est arrêtée par une branche particulièrement dure ou par un corps étranger (par exemple un fil de fer dans la haie) et que le blocage ne peut être éliminé en tirant l'outil vers l'arrière, arrêter tout d'abord le moteur et retirer la batterie de l'outil avant d'éliminer la cause du blocage de la lame à la main.

Pour les autres opérations (par ex. pour éliminer des branches ou déchets de taille), poser la machine en dehors de la zone de travail.

Poser la machine de manière à éviter tout risque pour les personnes.

Toujours placer les caches de protection sur les lames pour le rangement et le transport.

S'assurer que la machine est débranchée avant d'installer la batterie.

## 4.2 Consignes d'utilisation

- Lisez attentivement le mode d'emploi. Familiarisez-vous avec les éléments de commande et l'utilisation correcte de la machine.
- Les enfants doivent être surveillés afin de s'assurer qu'ils ne jouent pas avec l'appareil.
- L'utilisateur est responsable des blessures et des dommages matériels subis par d'autres personnes ou par leurs biens.

## 4.3 Préparation

- Portez toujours des lunettes de protection, des gants de protection, des chaussures solides et un pantalon long lorsque vous utilisez la machine.
- Ne pas mettre l'outil en marche si des pièces de l'appareil ou des dispositifs de sécurité manquent ou sont défectueux ou si une modification non autorisée a été effectuée. Faites réparer les pièces défectueuses. Avant toute utilisation, assurez-vous que la machine a été correctement assemblée.
- N'utilisez pas la machine lorsque des personnes, et notamment des enfants, ou des animaux domestiques se trouvent à proximité.

## 4.4 Fonctionnement

- Utilisez uniquement la machine à la lumière du jour ou avec un bon éclairage artificiel.
- Uniquement utiliser lorsque l'utilisateur est debout sur le sol. Ne pas utiliser sur des échelles ou d'autres surfaces instables.
- Tenez les mains, d'autres parties du corps ou les vêtements éloignés de l'ouverture d'aspiration et de l'ouverture de la soufflerie et ne les approchez pas des pièces mobiles.
- Évitez toute position corporelle inhabituelle. Veillez à adopter une position stable et à garder l'équilibre, notamment dans les pentes.
- Si la machine commence à faire des bruits inhabituels ou à vibrer fortement : éteignez immédiatement la machine et attendez l'arrêt complet du moteur. Retirez la batterie. Procédez aux étapes suivantes avant de redémarrer la machine et de l'utiliser :
  - vérifiez si elle n'est pas endommagée ;
  - remplacez ou réparez les pièces endommagées ;
  - vérifiez si toutes les pièces sont correctement fixées et procédez au serrage nécessaire.
- N'utilisez jamais la machine avec des dispositifs de sécurité endommagés ou sans dispositifs de sécurité.
- Éteignez la machine et retirez la batterie, attendez l'arrêt complet de toutes les pièces mobiles :
  - lorsque la machine n'est pas utilisée ou lorsque l'utilisateur s'éloigne de la machine ;
  - avant de débloquer la machine ;
  - avant de contrôler, nettoyer ou effectuer des travaux sur la machine ;
  - avant tout réglage, changement d'équipement, entretien, nettoyage ou avant de ranger la machine ;
  - avant de vérifier si la machine a été endommagée après un contact avec un corps étranger ;
  - Pour contrôler immédiatement la machine lorsqu'elle commence à vibrer de manière inhabituelle.
- Ne pas utiliser la machine par mauvais temps, notamment en cas d'orage.
- En cas d'accident ou de dérangement, éteindre immédiatement la machine et retirer la batterie.



#### 4.5 Entretien et stockage

- Retirez la batterie de la machine, attendez l'arrêt complet de toutes les pièces mobiles et le refroidissement de la machine avant d'effectuer des réglages, un changement d'équipement, l'entretien ou le nettoyage de la machine.
- Entretenez soigneusement la machine et veillez à ce qu'elle reste propre.
- Conservez la machine dans un endroit sec et hors de portée des enfants.
- Pour des raisons de sécurité, remplacez les pièces usées ou endommagées. Utilisez uniquement des pièces de rechange et des accessoires originaux.

#### 4.6 Utilisation et manipulation de machines sans fil

 Protéger les batteries de l'humidité !

 Ne pas exposer les batteries au feu !

- N'utilisez pas de batteries défectueuses ou déformées !
- N'ouvrez pas les batteries !
- Ne touchez ni court-circuitez jamais entre eux les contacts d'une batterie.



Une batterie Li-Ion défectueuse peut occasionner une fuite de liquide légèrement acide et inflammable !



En cas de fuite d'acide de batterie et de contact avec la peau, rincez immédiatement et abondamment à l'eau. En cas de projection dans les yeux, lavez-les à l'eau propre et consultez immédiatement un médecin !

- Si la machine est défectueuse, retirer la batterie de la machine.

#### Transport de batteries Li-Ion :

- L'expédition de batteries Li-Ion est soumise à la législation sur les produits dangereux (UN 3480 et UN 3481). Lors de l'envoi de batteries Li-Ion, clarifiez les prescriptions actuellement valables. Le cas échéant, veuillez vous renseigner auprès de votre transporteur. Un emballage certifié est disponible chez Metabo.
- Envoyez uniquement des batteries dont le boîtier est intact et qui ne présentent pas de fuite. Pour l'envoi, sortez la batterie de l'outil. Protégez les contacts de tout court-circuit (par exemple isolez-les à l'aide de ruban adhésif).

#### 4.7 Symboles



**AVERTISSEMENT** – Risques d'ordre général !



**Éloignez l'ensemble de votre corps de la lame de coupe. N'essayez ni d'éliminer les déchets de coupe ni de tenir les éléments à couper pendant que la lame tourne. Éliminez les déchets de coupe uniquement après avoir arrêté la machine.** Un moment

d'inattention pendant l'utilisation de l'outil peut causer de graves blessures.



Lire le mode d'emploi.



Protéger votre appareil contre l'humidité. Ne pas exposer à la pluie. Ne pas utiliser sous la pluie ou sur des haies mouillées.



**AVERTISSEMENT** – Toujours porter des lunettes de protection.



Veiller à ce que personne ne soit blessé par des corps étrangers projetés. Tenir d'autres personnes à distance.



Maintenir votre appareil à une distance de sécurité des personnes et des animaux domestiques qui se trouvent à proximité.

Tenir d'autres personnes à distance.



Le mécanisme de coupe continue de tourner après l'arrêt du moteur.

## 5. Vue d'ensemble

Voir pages 2 et 3.

- Cache
- Adaptateurs de lame
- Adaptateur de lame pour sculpte-haie
- Adaptateur de lame pour cisaille à gazon
- Verrouillage de l'interrupteur
- Bouton-poussoir (interrupteur de sécurité)
- Poignée
- Touche de déverrouillage de la batterie
- Touche de l'indicateur de capacité
- Indicateur de capacité et de signalisation
- Batterie
- Loquet
- Boutons de verrouillage
- Barre télescopique \*
- Dispositif de réglage de la hauteur \*
- Bouton (pour le réglage de l'angle) \*
- Cache en caoutchouc
- Dispositif d'arrêt \*

\* suivant version/non compris dans la fourniture

## 6. Mise en service

### 6.1 Vérifier le dispositif d'arrêt rapide



Mettre la machine brièvement en route et l'arrêter aussitôt.

Faire réparer l'outil si le temps de freinage augmente de manière significative.

### 6.2 Batterie

Chargez la batterie avant l'utilisation. En cas de baisse de puissance, recharger la batterie.

Vous trouverez les consignes pour recharger la batterie dans le mode d'emploi du chargeur Metabo.

Pour les batteries Li-Ion avec indicateur de capacité et de signal (10) (en fonction de l'équipement) :

- Appuyer sur la touche (9) pour afficher l'état de charge par le biais des voyants LED.
- Si un voyant LED clignote, la batterie est presque épuisée et doit être rechargée.

### Installer, retirer la batterie

**Retrait :** Appuyer sur la touche de déverrouillage de la batterie (8) et retirer la batterie (11).

**Installation :** Insérer la batterie (11) jusqu'à ce qu'elle s'encliquète.

### 6.3 Installer, retirer les adaptateurs de lame

 Avant tous les travaux sur la machine : retirer la batterie. Un démarrage accidentel peut entraîner des blessures graves.

 Risque de blessure par les tranchants des lames. Le cache (1) doit être totalement installé.

#### Installer l'adaptateur de lame (fig. A) :

1. Placer le loquet (12) comme indiqué.
2. Rabattre l'adaptateur de lame (2) vers le haut et pousser fermement jusqu'à ce qu'il s'encliquète.

#### Retirer l'adaptateur de lame (fig. B) :

1. Appuyer sur les deux boutons de verrouillage (13) et les maintenir enfoncés.
2. Rabattre l'adaptateur de lame (2) vers le bas et le retirer.

Remarque : ne pas laisser pénétrer de la saleté.

## 7. Utilisation

### 7.1 Mise en marche et arrêt

 Tenir la machine avec une main par la poignée (7). Éloigner l'autre main et le corps de l'adaptateur de lame (2).

**Mise en marche :** Appuyer sur le verrouillage de l'interrupteur (5) et le maintenir enfoncé. Actionner ensuite le bouton-poussoir (6).

**Arrêt :** Relâcher la gâchette (6).

Le système d'arrêt rapide permet d'immobiliser les lames.

 Faire réparer l'outil si le temps de freinage augmente de manière significative.

 En cas blocage de la lame, arrêter immédiatement la machine.

Travailler lentement et de façon régulière. Marchez lentement, ne courez pas.

Uniquement mettre le moteur en marche si les mains et les pieds se trouvent hors de portée du mécanisme de coupe.

Attention au risque de blessure des pieds et des mains par le mécanisme de coupe.

Veiller à ce que des corps étrangers ne bouchent pas les fentes d'aération.

## 8. Nettoyage

### 8.1 Nettoyage de la lame

(Après chaque utilisation)

 **AVERTISSEMENT !** Arrêter la machine et retirer la batterie (11). Un démarrage accidentel peut entraîner des blessures graves. La lame doit être immobile.

 Risque de blessure par les tranchants des lames. Porter des gants de protection.

Éliminer les impuretés, les restes de feuilles, etc. (par exemple à l'aide d'un pinceau ou d'un chiffon)

**Après le nettoyage :** Traiter la lame avec l'huile d'entretien 6.30474 ou le pulvérisateur à pompe 6.30475 (biodégradable).

### 8.2 Batterie

Retirez occasionnellement la **batterie** (11) et nettoyez la zone de contact entre la batterie et la machine à l'aide d'un chiffon sec pour éliminer la poussière.

## 9. Maintenance

Contrôler et entretenir régulièrement la machine. Faites réparer les pièces endommagées avant d'utiliser la machine.

Il est recommandé de faire affûter les lames émoussées dans un atelier spécialisé. Contrôler régulièrement l'état des lames et si nécessaire, les déposer immédiatement dans un atelier spécialisé pour les remettre en état.

Si nécessaire, nettoyer et lubrifier les roues dentées sous les adaptateurs de lame (graisse, réf. 344130930).

## 10. Stockage

Retirez la batterie de la machine avant de la ranger. Conservez la machine dans un endroit sec et hors de portée des enfants.

Température ambiante admissible pour le stockage : 0 °C à 30 °C.

## 11. Accessoires

Utilisez uniquement des batteries et des accessoires originaux Metabo ou CAS (Cordless Alliance System).

Utiliser exclusivement des accessoires, qui sont conformes aux exigences et aux données caractéristiques indiquées dans la présente notice d'utilisation.

A Batteries de différentes capacités. Acheter uniquement des batteries dont la tension correspond à celle de l'outil.

PowerMaxx SGS 12 Q (12 V)

Réf. : 625406000 2,0 Ah (Li-Ion)

Réf. : 625349000 4,0 Ah (LiHD)

SGS 18 LTX Q (18 V)

Réf. : 625596000 2,0 Ah (Li-Ion)

Réf. : 625367000 4,0 Ah (LiHD)  
etc.

B Chargeurs :  
SC 30, ASC 55, ASC 145, ASC 145 DUO,  
etc.

Gamme d'accessoires complète, voir  
[www.metabo.com](http://www.metabo.com) ou catalogue.

**Barre télescopique pour couper les bordures de gazon (non fournie, réf. : 628426000).**

 Uniquement utiliser avec l'adaptateur de lame pour cisaille à gazon (4).

 Uniquement utiliser sur le sol : les roues doivent rester en contact avec le sol.

Voir fig. C, page 3.

**Fixation :**

1. Tourner le cache en caoutchouc (17) de 180°, les contacts deviennent accessibles.
2. Enficher la barre télescopique (14) (comme indiqué) sur la machine. Le dispositif d'arrêt (18) doit s'encliqueter.

**Régler la longueur de la barre et l'angle :**

3. Tourner le dispositif de réglage de la hauteur (15) dans le sens des aiguilles d'une montre, régler la barre télescopique (14) à la longueur souhaitée, tourner le dispositif de réglage de la hauteur (15) dans le sens contraire des aiguilles d'une montre. Assurez-vous qu'il n'est plus possible de modifier la longueur.
4. Appuyer sur le bouton (16) et régler l'angle souhaité. Le bouton (16) doit être encliqueté pour travailler.

## 12. Réparations

 Les réparations sur les outils électriques peuvent uniquement être effectuées par un électricien et uniquement avec des pièces de rechange originales !

Pour toute réparation sur un outil Metabo, contactez le représentant Metabo. Voir les adresses sur [www.metabo.com](http://www.metabo.com).

Les listes des pièces détachées peuvent être téléchargées sur [www.metabo.com](http://www.metabo.com).

## 13. Protection de l'environnement

Suivez les réglementations nationales concernant l'élimination écologique et le recyclage des machines, des emballages et des accessoires.

Les matériaux d'emballage doivent être mis au rebut selon les directives locales, conformément à leur marquage. Vous trouverez de plus amples informations à ce sujet sur [www.metabo.com](http://www.metabo.com) dans la rubrique Service.



Les batteries ne doivent pas être jetées avec les ordures ménagères ! Rapporter les batteries défectueuses ou usagées à un revendeur Metabo !  
Ne jetez pas les batteries dans l'eau.

 Uniquement pour les pays de l'UE : ne pas jeter les appareils électriques dans les ordures ménagères ! Conformément à la directive européenne 2012/19/UE relative aux déchets d'équipements électriques et électroniques (DEEE) et à sa transposition dans le droit national, les appareils électriques usagers doivent être séparés des autres déchets et remis à un point de collecte des DEEE pour le recyclage. Avant d'éliminer l'outil électrique, déchargez sa batterie. Protégez les contacts de tout court-circuit (par exemple isolez-les à l'aide de ruban adhésif).

## 14. Caractéristiques techniques

Commentaires sur les indications de la page 4.

Sous réserve de modifications allant dans le sens du progrès technique.

U = tension

$n_0$  = Vitesse de coupe à vide

**Sculpte-haie :**

$\varnothing_{\max,S}$  = épaisseur de coupe maximale

$L_S$  = longueur utile de la lame

$m_S$  = poids (avec la plus petite batterie)

**Cisaille à gazon :**

$B_G$  = largeur utile de la lame

$m_G$  = poids (avec la plus petite batterie)

Valeurs de la lame calculées selon la norme 62841 et EN 50636-2-94.

Température ambiante admissible pendant le fonctionnement :

-20 °C à 50 °C (performances limitées à des températures inférieures à 0 °C).

== Courant continu

Les caractéristiques techniques indiquées sont soumises à tolérance (selon les normes en vigueur correspondantes).

 **Valeurs d'émission**

Ces valeurs permettent l'estimation des émissions de l'outil électrique et la comparaison entre différents outils électriques. Selon les conditions d'utilisation, l'état de l'outil électrique ou les accessoires utilisés, la sollicitation réelle peut plus ou moins varier. Pour l'estimation, tenir compte des pauses de travail et des phases de sollicitation moindres. Définir des mesures de protection pour l'utilisateur sur la base des valeurs estimatives adaptées en conséquence, par exemple mesures organisationnelles.

**Valeur totale des vibrations** (somme vectorielle de trois directions) calculée conformément à la norme 62841 et EN 50636-2-94 :

$a_h$  = valeur d'émission des vibrations

$K_h$  = incertitude (vibration)

**Niveaux sonores types A évalués :**

$L_{pA}$  = niveau de pression acoustique

$L_{WA}$  = niveau de puissance acoustique

$K_{pA}$ ,  $K_{WA}$  = incertitude

**fr FRANÇAIS**

$L_{WA(G)}$  = niveau de puissance acoustique garanti  
suivant 2000/14/CE



**Porter des protège-oreilles !**

# Oorspronkelijke gebruiksaanwijzing

## 1. Conformiteitsverklaring

Wij verklaren op eigen en uitsluitende verantwoording: deze accu struik- en grasschaar, geïdentificeerd door type en serienummer \*1), voldoen aan alle relevante bepalingen van de richtlijnen \*2) en normen \*3). Technische documentatie bij \*4) - zie pagina 4.

2000/14/EG: Evaluatieprocedure van de conformiteit volgens bijlage V. Gegarandeerd geluidsdrukniveau \*5) - zie pagina 4.

## 2. Doelmatig gebruik

De accu struik- en grasscharen zijn (bij gebruik van het struikschaar-messenopzetstuk) bestemd voor het snijden van kleine heggen en struiken en (bij gebruik van het grassnijder-messenopzetstuk) voor het snijden van kleine gazonvlakken en -randen.

Het is niet toegestaan, het apparaat met de telescopische steel als een telescoop-heggenschaar te gebruiken.

Alleen de gebruiker is aansprakelijk voor schade door oneigenlijk gebruik.

De algemeen erkende ongevallenpreventievoorschriften en de veiligheidsinstructies moeten in acht worden genomen.

## 3. Algemene veiligheidsvoorschriften



Let voor uw veiligheid en die van het elektrisch gereedschap op de passages die zijn voorzien van dit symbool!



**WAARSCHUWING** – Lees de gebruiksaanwijzing om het risico op letsel te verminderen.



**WAARSCHUWING** – Lees alle veiligheidsinstructies, aanwijzingen, afbeeldingen en technische specificaties die samen met dit elektrische gereedschap worden geleverd. Als de hieronder vermelde aanwijzingen niet worden opgevolgd, kan dit een elektrische

*schok, brand en/of ernstig letsel tot gevolg hebben.*

**Bewaar alle veiligheidsinstructies en aanwijzingen voor toekomstig gebruik.** Geef uw elektrisch gereedschap alleen in combinatie met deze documenten aan anderen door.

Het is niet toegestaan dat kinderen, personen met beperkte fysieke, sensorische of psychische vaardigheden of een gebrek aan ervaring en/of kennis, of personen die niet op de hoogte zijn van deze instructies, deze machine gebruiken. Plaatselijke voorschriften kunnen de leeftijd van de bediener beperken.

**Restrisico's:** Ook bij doelmatig gebruik kan tijdens werkzaamheden met het apparaat een restrisico blijven bestaan. Neem alle veiligheidsvoorschriften en aanwijzingen in acht.

Mogelijke gevaren:

- Aanraken van de niet afgedekte snijmesses.
- Aanraken van de bewegende snijmesses.
- Schade aan de gezondheid als gevolg van trillingsemisatie, indien de machine gedurende een langere periode wordt gebruikt of niet correct wordt bediend en onderhouden.

## 4. Speciale veiligheidsinstructies

### 4.1 Veiligheidsinstructies

**Zorg ervoor dat u niet met lichaamsdelen in de buurt van het mes komt. Probeer geen snijgoed bij lopende messen te verwijderen of materiaal dat u wilt snoeien vast te houden.** De messen bewegen na het uitschakelen van de schakelaar nog even door. Een moment van onachtzaamheid bij het gebruik van de heggenschaar kan tot ernstig letsel leiden.

**Draag de heggenschaar aan de greep met stilstande messen en let erop dat u niet aan de schakelaar komt.** Het juiste dragen van de heggenschaar vermindert het gevaar van onopzettelijk gebruik en een hierdoor veroorzaakte verwonding door het mes.

**Tijdens het transport of het opbergen van de heggenschaar moet u altijd de afdekking over het mes trekken.** Een vakkundige omgang met de heggenschaar vermindert het gevaar dat met het mes letsel wordt aangebracht.

**Zorg ervoor dat alle schakelaars zijn uitgeschakeld en de accu is verwijderd of uitgeschakeld, voordat u vastzittend snijgoed verwijdt of het gereedschap onderhoudt.** Een onverwachte inschakeling van de heggenschaar tijdens het verwijderen van vastgeklemd materiaal kan ernstig letsel tot gevolg hebben.

**Houd de heggenschaar alleen vast aan de geïsoleerde grepen, omdat het snijmes verborgen stroomkabels kan raken.** Door het contact van de messen met een onder spanning staande kabel kunnen ook metalen onderdelen van het apparaat onder spanning worden gezet, met een elektrische schok als mogelijk gevolg.

**Houd alle stroomkabels uit de buurt van het snijbereik.** Kabels kunnen in heggen en bosjes zijn verborgen en per ongeluk door het mes worden doorgesneden.

**Gebruik de heggenschaar niet tijdens slecht weer, in het bijzonder niet als er gevaar is voor onweer.** Dit vermindert het gevaar, te worden getroffen door de bliksem.

Personen jonger dan 16 jaar mogen het gereedschap niet bedienen.

Gevaar voor letsel door scherpe meskanten. Raak de snijmessen niet aan. Draag veiligheidshandschoenen.

Houd tijdens het werken het gereedschap altijd stevig vast met beide handen en zorg ervoor dat u stevig staat. Let op obstakels in het werkgebied, struikelgevaar. Het snijmes weg van het lichaam houden.

Inspecteer het vlak dat geknipt moet worden en verwijder draden en andere elementen.

Wanneer de snijmessen door een bijzonder harde tak of iets anders (bijv. een draad in een heg) tot stilstand komen en de remming niet kan worden opgeheven door het gereedschap terug te trekken, dient eerst de motor uitgeschakeld en het accupack uit het gereedschap gehaald te worden, alvorens de oorzaak van de blokkering met de hand uit het snijmes wordt verwijderd.

Leg voor andere handelingen (bijv. twijgen of snijgoed verwijderen) het gereedschap buiten het werkgebied neer.

Leg het gereedschap zo neer, dat niemand in gevaar kan worden gebracht.

Schuif de beschermende afdekkingen op de snijmessen alvorens het opbergen of transporteren.

Verzeker u ervan dat het gereedschap bij het insteken van het accupack uitgeschakeld is.

## 4.2 Bedieningsinstructies

- Lees de gebruiksaanwijzing aandachtig door. Maak u vertrouwd met de bedieningselementen en het juiste gebruik van de machine.
- Kinderen dienen onder toezicht te staan om ervoor te zorgen dat zij niet met het apparaat spelen.
- De gebruiker is verantwoordelijk voor letsel of materiële schade aan andere personen of diens eigendom.

## 4.3 Voorbereiding

- Draag tijdens het gebruik van het gereedschap altijd een veiligheidsbril, veiligheidshandschoenen, stevig schoeisel en een lange broek.
- Schakel het gereedschap niet aan, als onderdelen van het apparaat of veiligheidsvoorzieningen ontbreken of defect zijn, of wanneer er een niet-toegestane verandering werd uitgevoerd. Laat defecte onderdelen repareren. Controleer voor gebruik of het gereedschap juist gemonteerd is.
- Gebruik de machine niet als personen, in het bijzonder kinderen, of huisdieren in de buurt zijn.



## 4.4 Gebruik

- Gebruik de machine alleen overdag of bij goed kunstlicht.
- Alleen gebruiken als de bediener op de grond staat. Niet op ladders of andere onstabiele vlakken gebruiken.
- Handen, andere lichaamsdelen of kleding uit de buurt van de aanzuigopening en uitblaasopening houden en niet in de buurt van bewegende delen houden.
- Voorkom een abnormale lichaamshouding. Zorg ervoor dat u stevig staat en steeds in evenwicht bent, in het bijzonder op hellingen.
- Als het gereedschap buitengewone geluiden te maken of buitengewoon begint te trillen: het gereedschap direct uitschakelen en wachten totdat de motor tot stilstand is gekomen. Accupack verwijderen. Voer de volgende stappen uit voordat u de machine opnieuw start en in gebruik neemt:
  - controleer op beschadigingen;
  - beschadigde onderdelen vervangen of repareren;
  - controleer op los zittende onderdelen en deze vastdraaien.
- Gebruik het gereedschap nooit met beschadigde veiligheidsvoorzieningen of zonder veiligheidsvoorzieningen.
- Het gereedschap uitschakelen en het accupack verwijderen, controleren of alle beweeglijke onderdelen tot stilstand zijn gekomen:
  - bij niet-gebruik en als de bediener het gereedschap achterlaat;
  - voordat u blokkeringen verwijdert;
  - voordat u het gereedschap controleert, reinigt of werkzaamheden eraan uitvoert;
  - voordat instel-, ombouw-, onderhouds- of reinigingswerkzaamheden worden uitgevoerd of het gereedschap wordt opgeborgen;
  - na het aanraken van een vreemd voorwerp, om het gereedschap op beschadigingen te controleren;
  - voor de directe controle, als het gereedschap zeer sterk begint te vibreren.
- De machine niet bij slecht weer gebruiken, in het bijzonder niet als er kans op bliksem bestaat.
- Bij een ongeval of een storing dient u de machine direct uit te schakelen en het accupack te verwijderen.

#### 4.5 Onderhoud en opslag

- Accupack uit het gereedschap halen, wachten totdat alle beweeglijke onderdelen tot stilstand zijn gekomen en het gereedschap is afgekoeld, voordat u instel-, ombouw, onderhouds- of reinigingswerkzaamheden uitvoert.
- Onderhoud de machine zorgvuldig en houd hem schoon.
- Bewaar de machine op een droge plek buiten het bereik van kinderen.
- Versleten of beschadigde onderdelen moeten omwille van de veiligheid worden vervangen. Gebruik alleen originele reserveonderdelen en -toebehoren.

#### 4.6 Gebruik van en omgang met een met accu-machine

-  Accu-packs tegen vocht beschermen!
-  Accu-packs niet aan vuur blootstellen!

- Geen defecte of vervormde accu-packs gebruiken!
- Accu-packs niet openen!
- Contacten van de accu-packs niet aanraken of kortsluiten!



Uit defecte Li-ion-accu-packs kan een licht zure, brandbare vloeistof lekken!



Wanneer accuvloeistof eruit lekt en met de huid in aanraking komt, onmiddellijk onder stromend water afspoen. Wanneer er accuvloeistof in uw ogen terecht komt, was deze dan uit met schoon water en zoek onmiddellijk een arts op voor behandeling!

- Bij een defecte machine moet u de accu-pack uit de machine halen.

#### Transport van Li-ion-accu-packs:

- Op de verzending van Li-ion accu-packs is het voorschrift voor het transport van gevaarlijke stoffen (UN 3480 en UN 3481) van toepassing. Voor het versturen van Li-ion accu-packs moet u informatie winnen omtrent de actueel geldende voorschriften. Vraag eventueel ook informatie op bij uw transportbedrijf. Gecertificeerde verpakking is bij Metabo verkrijgbaar.
- Verstuur accu-packs alleen als de behuizing onbeschadigd is en er geen vloeistof uit lekt. Voor het verzenden haalt u de accu-pack uit de machine. De contacten tegen kortsluiting beschermen (bijv. met tape isoleren).

#### 4.7 Symbolen



**WAARSCHUWING** – Algemeen gevaar!



Zorg ervoor dat u niet met lichaamsdelen in de buurt van het snijmes komt. Probeer geen snijgoed bij een lopend mes te verwijderen of materiaal dat u wilt snoeien vast te houden. Verwijder

**vastgeklemd snijgoed alleen wanneer het gereedschap is uitgeschakeld.** Een moment van onachtzaamheid bij het gebruik van het gereedschap kan tot ernstig letsel leiden.



De gebruiksaanwijzing lezen.



Bescherm het apparaat tegen vocht. Niet aan regen blootstellen. Gebruik het apparaat niet bij regen of voor natte heggen.



**WAARSCHUWING** – Draag altijd een veiligheidsbril.



Let erop dat niemand gewond raakt door weggeslingerde voorwerpen. Houd andere personen uit de buurt.



Houd zich in de buurt bevindende personen en huisdieren op een veilige afstand ten opzichte van het apparaat. Houd andere personen uit de buurt.



Snijmodule draait nog eventjes door na het uitschakelen van de motor.

## 5. Overzicht

Zie pag. 2, en 3.

- 1 Veiligheidsafdekking
- 2 Messenopzetstukken
- 3 Struikschaar-messenopzetstuk
- 4 Grassnijder-messenopzetstuk
- 5 Schakelaarvergrendeling
- 6 Drukschakelaar (veiligheidsschakelaar)
- 7 Handgreep
- 8 Knop voor ontgrendeling van het accupack
- 9 Toets voor de weergave van de capaciteit
- 10 Capaciteits- en signaalindicatie
- 11 Accupack
- 12 Vergrendelingsnok
- 13 Vergrendelingsknoppen
- 14 Telescopische staaf \*
- 15 Hoogteinstelling \*
- 16 Knop (voor het instellen van de hoek) \*
- 17 Rubberen dop
- 18 Vergrendeling \*

\* afhankelijk van de uitrusting/niet in de leveringsomvang

## 6. Ingebruikname

### 6.1 Snelstop controleren



Gereedschap kort aan- en weer uitschakelen. Laat het gereedschap repareren wanneer de afremtijd duidelijk langer wordt.

### 6.2 Accupack

Het accupack voor gebruik opladen. Laad het accupack bij vermogensverlies weer op.

U vindt de instructies voor het opladen van het accupack in de gebruiksaanwijzing van de Metabolarader.

## nl NEDERLANDS

Bij Li-Ion-accu-packs met capaciteits- en signaalindicatie (10) (afhankelijk van de uitvoering):

- Druk op knop (9) waarna de laadtoestand wordt aangegeven door de LED-lampen.
- Wanneer een led-lampje knippert, is het accupack bijna leeg en moet weer worden opgeladen.

### Accupack inzetten, uitnemen

**Uitnemen:** knop voor de ontgrendeling van het accupack (8) indrukken en het accupack (11) uitnemen.

**Inbrengen:** accupack (11) inschuiven tot het inklikt.

### 6.3 Messenopzetstukken aanbrengen, verwijderen

 Voor alle onderhoudswerkzaamheden: het accupack uit het gereedschap halen. Ongewenst starten kan ernstig letsel veroorzaken.

 Gevaar voor letsel door scherpe meskanten. De veiligheidsafdekking (1) moet volledig erop zijn geplaatst.

#### Messenopzetstuk aanbrengen (afb. A):

1. Vergrendelingsnok (12) aanbrengen zoals weergegeven.
2. Messenopzetstuk (2) naar boven klappen en stevig aandrukken, totdat hij hoorbaar vast klikt.

#### Messenopzetstuk verwijderen (afb. B):

1. Beide vergrendelingsknoppen (13) drukken en ingedrukt houden.
2. Messenopzetstuk (2) naar beneden klappen en verwijderen.

Let op: laat geen verontreinigingen binnendringen.

## 7. Gebruik

### 7.1 In- en uitschakelen

 Het gereedschap met een hand aan de handgreep (7) vasthouden. De andere hand en lichaamsdelen uit de buurt van het messenopzetstuk (2) houden.

**Inschakelen:** vergrendelknop (5) indrukken en vasthouden, vervolgens de drukschakelaar (6) drukken.

**Uitschakelen:** drukschakelaar (6) loslaten.

Door de snelstop komen de snijmesses snel tot stilstand.

 Laat het gereedschap repareren wanneer de afremtijd duidelijk langer wordt.

 Schakel het gereedschap onmiddellijk uit als de snijmesses blokkeren.

Langzaam en gelijkmatig werken. Wandel langzaam, ren niet.

De motor alleen inschakelen, als handen en voeten buiten het bereik van het snijwerk zijn.

Pas op voor letsel door het snijwerk aan voeten en handen.

Houd de ventilatieopeningen vrij van vreemde voorwerpen.

## 8. Reinigen

### 8.1 Reiniging van het snijmes

(na elk gebruik)

 **WAARSCHUWING!** Gereedschap uitschakelen en accupack (11) verwijderen. Ongewenst starten kan ernstig letsel veroorzaken. Het mes moet stil staan.

 Gevaar voor letsel door scherpe meskanten. Draag veiligheidshandschoenen.

Verwijder verontreinigingen, resten van bladeren e.d. (bijv. met een kwast of doek)

**Na het reinigen:** Snijmes met onderhoudsolie 6.30474 of pompspray 6.30475 (biologisch afbreekbaar) behandelen.

### 8.2 Accupack

Het **accupack** (11) af en toe eruit halen en de contacten van het accupack en het gereedschap met een droge doek afgeven en stof verwijderen.

## 9. Onderhoud

Het gereedschap regelmatig controleren en onderhouden. Laat beschadigde onderdelen voor het gebruik van het gereedschap repareren.

Het verdient aanbeveling bot geworden snijmesses in een gespecialiseerde werkplaats te laten slijpen. De snijmesses regelmatig op beschadiging controleren en, indien nodig, direct in een gespecialiseerde werkplaats laten herstellen.

Indien nodig de tandwielen onder de messenopzetstukken reinigen en smeren (vet, bestelnr.: 344130930).

## 10. Opbergen

Het accupack uit het gereedschap halen voor het opbergen. Op een droge plek buiten het bereik van kinderen bewaren.

Toegestane omgevingstemperatuur tijdens de opslag: 0 °C tot 30 °C.

## 11. Toebehoren

Gebruik uitsluitend originele Metabo of CAS (Cordless Alliance System) accupacks en toebehoor.

Gebruik alleen toebehoor dat voldoet aan de in deze gebruiksaanwijzing genoemde eisen en kenmerken.

- A Accupacks met verschillende capaciteiten. Koop alleen accupacks met een spanning die aansluit bij uw elektrisch gereedschap.
- |                           |                 |
|---------------------------|-----------------|
| PowerMaxx SGS 12 Q (12 V) |                 |
| Bestelnr.: 625406000      | 2,0 Ah (Li-Ion) |
| Bestelnr.: 625349000      | 4,0 Ah (LiHD)   |
| SGS 18 LTX Q (18 V)       |                 |
| Bestelnr.: 625596000      | 2,0 Ah (Li-Ion) |
| Bestelnr.: 625367000      | 4,0 Ah (LiHD)   |
- etc.



B Laadapparaten:  
SC 30, ASC 55, ASC 145, ASC 145 DUO,  
etc.

Compleet toebehorenprogramma, zie  
www.metabo.com of de catalogus.

**Telescopische staaf voor het snijden van  
gazonranden (niet inbegrepen, bestelnr.:  
628426000).**

 Alleen gebruiken met het grassnijder-  
messenopzetstuk (4).

 Alleen op de grond gebruiken: de wieltjes  
moeten de grond aanraken.

Zie afb. C, pagina 3.

**Aanbrengen:**

1. Rubberen dop (17) 180° draaien, contacten worden blootgelegd.
2. Telescopische staaf (14) (zoals weergegeven) op het gereedschap schuiven. De vergrendeling (18) moet vast klikken.

**Staaflengte en hoek instellen:**

3. Hoogte-instelling (15) met de klok mee draaien, telescopische staaf (14) op de gewenste lengte instellen, hoogteverstelling (15) tegen de klok in vastdraaien. Controleer of de lengte niet meer kan worden veranderd.
4. Knop (16) indrukken en de gewenste hoek instellen. De knop (16) moet vergrendeld zijn om te werken.

**12. Reparatie**

 Reparaties aan elektrisch gereedschap  
mogen uitsluitend door een erkende  
elektricien en alleen met originele  
reserveonderdelen worden uitgevoerd!

Neem voor elektrisch gereedschap van Metabo dat  
gerepareerd dient te worden contact op met uw  
Metabo-vertegenwoordiging. Zie voor adressen  
www.metabo.com.

Lijsten met reserveonderdelen kunt u via  
www.metabo.com downloaden.

**13. Milieubescherming**

Neem de nationale voorschriften in acht voor een  
milieuvriendelijke verwijdering en de recycling van  
afgedankte gereedschappen, verpakkingen en  
toebehoren.

Verpakkingsmateriaal moet overeenkomstig hun  
codering volgens de gemeentelijke richtlijnen  
worden afgevoerd. Meer informatie vindt u op  
www.metabo.com onder Service

Accu-packs mogen niet bij het huisvuil worden  
gegooid! Lever defecte of afgedankte accu-packs  
in bij de Metabo-handelaar!

Accu-packs niet in het water gooien.

 Uitsluitend voor EU-landen: geef uw elek-  
trisch gereedschap nooit met het huisvuil  
mee! Volgens de Europese richtlijn 2012/19/  
EG inzake gebruikte elektrische en elektronische  
apparaten en de vertaling hiervan in de nationale

wetgeving dienen afgedankte elektrische gereed-  
schappen gescheiden te worden ingezameld en op  
milieuvriendelijke wijze te worden afgevoerd.  
Ontlaad eerst het accupack in het elektrisch  
gereedschap alvorens het af te voeren. De  
contacten tegen kortsluiting beschermen (bijv. met  
tape isoleren).

**14. Technische gegevens**

Toelichting op de gegevens van pagina 4.

Wijzigingen in het kader van technische  
verbeteringen voorbehouden.

U = spanning  
 $n_0$  = snijdsnelheid bij onbelast toerental

**Struikschaar:**

$\varnothing_{max,S}$  = maximale snijkracht  
 $L_S$  = nuttige meslengte  
 $m_S$  = gewicht (met kleinste accupack)

**Grasschaar:**

$B_G$  = nuttige mesbreedte  
 $m_G$  = gewicht (met kleinste accupack)

Meetgegevens vastgesteld volgens EN 62841 of  
EN 50636-2-94.

Toegestane omgevingstemperatuur tijdens het  
gebruik:  
-20°C tot 50°C (beperkt vermogen bij temperaturen  
beneden 0°C).

=== Gelijkstroom

De vermelde technische gegevens zijn  
tolerantiewaarden (overeenkomstig de betreffende  
geldige norm).

**Emissiewaarden**

 Deze waarden maken een beoordeling van de  
emissie van het elektrisch gereedschap en een  
vergelijking van de verschillende elektrische  
gereedschappen mogelijk. Afhankelijk van het  
gebruik, de toestand van het elektrisch  
gereedschap of het inzetgereedschap kan de  
daadwerkelijke belasting hoger of lager uitvallen.  
Neem voor de beoordeling pauzes en fasen met  
een lagere belasting in aanmerking. Bepaal op  
basis van de overeenkomstig aangepaste  
geschatte waarden maatregelen ter bescherming  
van de gebruiker, bijv. organisatorische  
maatregelen.

**Totale trillingswaarde** (vectorsom van drie  
richtingen) vastgesteld conform EN 62841 of  
EN 50636-2-94:

$a_h$  = trillingsemisiewaarde  
 $K_h$  = onzekerheid (trilling)  
**Typisch A-gekwalificeerd geluidsniveau:**  
 $L_{pA}$  = geluidsdrukkniveau  
 $L_{WA}$  = geluidsvermogensniveau  
 $K_{pA}$ ,  $K_{WA}$  = onzekerheid  
 $L_{WA(G)}$  = gegarandeerd geluidsvermogensniveau  
conform 2000/14/EG



 **Draag gehoorbescherming!**

# Istruzioni originali

## 1. Dichiarazione di conformità

Dichiariamo sotto la nostra completa responsabilità che la cesoia tagliaerba e la cesoia tagliacespugli a batteria, identificate dai modelli e numeri di serie \*1), sono conformi a tutte le disposizioni pertinenti delle direttive \*2) e delle norme \*3). Documentazione tecnica presso \*4) - vedere pagina 4.

2000/14/CE: Procedimento di valutazione della conformità secondo appendice V. Livello di emissione sonora garantito \*5) - vedere pagina 4.

## 2. Utilizzo conforme

Le cesoie tagliaerba e tagliacespugli a batteria sono concepite per il taglio di siepi e cespugli piccoli (utilizzando la lama tagliacespugli) e per il taglio di superfici e bordi di prati piccoli (utilizzando la lama tagliaerba).

Non è consentito utilizzare il dispositivo con l'asta telescopica come cesoia taglia siepi telescopica.

Per eventuali danni derivanti da un uso improprio, è responsabile esclusivamente l'utilizzatore.

È obbligatorio rispettare le prescrizioni generali per la prevenzione degli infortuni nonché le avvertenze di sicurezza.

## 3. Avvertenze generali di sicurezza



Per proteggere la propria persona e per una migliore cura dell'elettrodomestico, attenersi alle parti di testo contrassegnate con questo simbolo!



**AVVERTENZA** – Leggere le istruzioni per l'uso al fine di ridurre il rischio di lesioni.



**AVVERTENZA** - Leggere tutte le avvertenze di pericolo, le istruzioni operative, le figure e le specifiche accluse al presente elettrodomestico. *Il mancato rispetto di tutte le istruzioni sottoelencate potrà comportare il pericolo di scosse elettriche, incendi e/o gravi lesioni.*

**Conservare tutte le avvertenze di sicurezza e le istruzioni per**

**un uso futuro.** L'elettrodomestico va ceduto esclusivamente insieme al presente documento.

Non consentire l'uso del presente apparecchio a bambini e persone con limitate capacità fisiche, psichiche o sensoriali, con insufficienti conoscenze e/o esperienza o a persone che non abbiano familiarità con le relative istruzioni. Le disposizioni locali possono eventualmente limitare l'età dell'operatore.

**Rischi residui:** Anche in caso di utilizzo conforme, il lavoro comporta dei rischi residui. Osservare tutte le avvertenze di sicurezza e le istruzioni.

Possibili pericoli:

- Contatto con lame non coperte.
- Contatto con lame in movimento.
- Danni alla salute provocati dalle vibrazioni emesse quando si usa l'apparecchio per un periodo di tempo prolungato o non viene tenuto o manutenuto correttamente.

## 4. Avvertenze specifiche di sicurezza

### 4.1 Avvertenze di sicurezza

**Tenere tutte le parti del corpo lontane dalla lama. Con le lame in funzione, non cercare di rimuovere il materiale tagliato o di tenere fermo il materiale da tagliare.** Dopo aver azionato l'interruttore di spegnimento, le lame continuano a muoversi. Un momento di disattenzione durante l'impiego del tagliaerba può essere causa di gravi lesioni.

**Afferrare il tagliaerba per l'impugnatura quando la lama è ferma e assicurarsi di non azionare l'interruttore.** Afferrando il tagliaerba correttamente si riduce il rischio di una riaccensione accidentale e di conseguenti lesioni che possono essere causate dalla lama.

**Per il trasporto o per riporre via il tagliaerba, applicare sempre la copertura sopra le lame.** Maneggiando il tagliaerba appropriatamente si riduce il rischio di lesioni che possono essere causate dalla lama.

**Prima di rimuovere il materiale tagliato inceppato o sottoporre l'apparecchio a manutenzione, assicurarsi che tutti gli interruttori siano disinseriti e che la batteria sia rimossa o spenta.** Un riavvio inatteso del tagliaerba mentre si rimuove il materiale tagliato inceppato può essere causa di lesioni gravi.

**Tenere il tagliasiepi esclusivamente con le apposite impugnature isolanti: la lama potrebbe infatti incontrare cavi sotto tensione nascosti.** Il contatto delle lame con un cavo elettrico sotto tensione può mettere sotto tensione anche le parti in metallo dell'utensile e provocare quindi una scossa elettrica.

**Tenere tutti i cavi di rete lontani dall'area di taglio.** I cavi eventualmente nascosti nelle siepi e nei cespugli possono essere tagliati accidentalmente dalla lama.

**Non utilizzare il tagliasiepi in condizioni atmosferiche sfavorevoli, in particolare con il rischio di un temporale.** In questo modo si riduce il rischio di essere colpiti da un fulmine.

Le persone di età inferiore a 16 anni non devono utilizzare l'utensile.

Pericolo di lesioni a causa dei taglienti della lama affilati. Non toccare la lama. Indossare i guanti di protezione.

Durante il lavoro tenere sempre saldamente l'utensile e assumere una postura sicura. Fare attenzione agli ostacoli nell'area di lavoro, pericolo di inciampo. Tenere la lama lontana dal corpo.

Controllare le superfici da tagliare e rimuovere eventuali fili di ferro o altri corpi estranei.

Quando la lama si arresta a causa di un ramo particolarmente duro o di un corpo estraneo (ad es. un fil di ferro in una siepe) e non è possibile rimuovere l'ostacolo tirando indietro l'utensile, è necessario anzitutto spegnere il motore ed estrarre la batteria dall'utensile, prima di eliminare con le mani la causa del blocco dalla lama.

Per le altre attività (ad esempio rimozione di rami o materiale tagliato) riporre l'utensile al di fuori dell'area di lavoro.

Riporre l'utensile in modo che nessuno possa ferirsi.

Per riporre e per trasportare l'utensile, applicare sempre le coperture protettive sulle lame.

Prima di inserire la batteria, assicurarsi che la macchina sia spenta.

## 4.2 Indicazioni per l'uso

- Leggere attentamente le istruzioni per l'uso. Familiarizzare con gli elementi di comando e il corretto utilizzo dell'apparecchio.
- I bambini devono essere sorvegliati al fine di garantire che non giochino con l'apparecchio.
- L'operatore risponde per lesioni o danni materiali che coinvolgono altre persone o la loro proprietà.

## 4.3 Preparazione

- Durante l'uso dell'apparecchio, indossare sempre occhiali protettivi, guanti di sicurezza, calzature antinfortunistiche rigide e pantaloni lunghi.
- Non attivare l'utensile se mancano dei componenti o i dispositivi di protezione o se questi sono guasti, oppure se è stata apportata una modifica non consentita. Fare riparare i pezzi

difettosi. Prima dell'impiego, controllare che l'apparecchio sia assemblato correttamente.

- Non usare l'apparecchio se nei pressi sono presenti persone, in particolare bambini o animali domestici.

## 4.4 Utilizzo

- Utilizzare l'apparecchio solo alla luce del giorno o con una buona luce artificiale.
- Utilizzare soltanto da terra. Non utilizzare da una scala o da altre superfici di appoggio instabili.
- Tenere le mani, altre parti del corpo o l'abbigliamento lontano dall'apertura di aspirazione e dall'apertura di soffiaggio, non avvicinarli alle parti mobili.
- Evitare di tenere una postura anomala. Avere cura di mettersi in posizione sicura e di mantenere l'equilibrio in ogni situazione, in particolare su pendii.
- Non appena l'apparecchio inizia a emettere rumori insoliti o a vibrare eccessivamente: spegnere subito l'apparecchio e attendere che il motore si arresti completamente. Rimuovere la batteria. Prima di riavviare e utilizzare l'apparecchio, svolgere le seguenti operazioni:
  - verificare che non vi siano danni;
  - sostituire o riparare i componenti danneggiati;
  - controllare se sono presenti componenti allentati, in tal caso fissarli.
- Non usare mai l'apparecchio se i dispositivi di sicurezza sono danneggiati o assenti.
- Spegnere l'apparecchio e rimuovere la batteria. Accertarsi che tutti i componenti mobili si siano fermati:
  - in caso di non utilizzo e se l'operatore si allontana dal dispositivo;
  - prima di eliminare eventuali bloccaggi;
  - prima di controllare, pulire o effettuare lavori dal dispositivo.
  - prima di eseguire qualsiasi intervento di regolazione, modifica, manutenzione, pulizia o se si ripone via il dispositivo;
  - dopo aver toccato un corpo estraneo, per verificare l'integrità del dispositivo;
  - per eseguire subito un controllo qualora il dispositivo dovesse vibrare eccessivamente.
- Non utilizzare il dispositivo in condizioni atmosferiche sfavorevoli, soprattutto se vi è il rischio di fulmini.
- In caso di incidente o anomalia di funzionamento, spegnere subito l'apparecchio e rimuovere la batteria.

## 4.5 Manutenzione e conservazione

- Rimuovere la batteria dalla macchina, attendere che tutti i componenti mobili si arrestino e che la macchina si raffreddi, prima di effettuare qualsivoglia regolazione, modifica, manutenzione, pulizia.
- Mantenere l'apparecchio con cautela e tenerlo pulito.
- Conservare l'apparecchio in un luogo asciutto e lontano dalla portata dei bambini.

- Per motivi di sicurezza, sostituire i componenti usurati o danneggiati. Utilizzare soltanto ricambi e accessori originali.

#### 4.6 Utilizzo e trattamento degli apparecchi a batteria

 Proteggere le batterie dall'umidità!

 Non esporre le batterie al fuoco!

- Non utilizzare batterie difettose o deformate!
- Non aprire le batterie!
- Non toccare o mettere in cortocircuito i contatti delle batterie!

 Dalle batterie agli ioni di litio difettose può fuoriuscire un liquido leggermente acido e infiammabile!

 Se si verifica una perdita di liquido della batteria e questo entra in contatto con la pelle, risciacquare subito con abbondante acqua. Se il liquido delle batterie entra in contatto con gli occhi, risciacquare con acqua pulita e affidarsi immediatamente alle cure di un medico!

- In caso di guasto al dispositivo, rimuovere la batteria.

#### Trasporto delle batterie agli ioni di litio:

- La spedizione delle batterie agli ioni di litio è soggetta alle norme sulle merci pericolose (UN 3480 e UN 3481). Per la spedizione di batterie agli ioni di litio, informarsi sulle norme attualmente in vigore. Chiedere eventualmente informazioni alla ditta di trasporti incaricata. L'imballaggio certificato è disponibile presso Metabo.
- Inviare le batterie solo se l'alloggiamento è intatto e non presenta perdite. Rimuovere la batteria dal dispositivo per la spedizione. Proteggere i contatti dai cortocircuiti (ad esempio isolandoli con del nastro adesivo).

#### 4.7 Simboli

 **AVVERTENZA** – Pericoli generici!

 **Tenere tutte le parti del corpo lontane dalla lama. Con la lama in funzione, non cercare di rimuovere il materiale tagliato o di tenere fermo il materiale da tagliare. Rimuovere l'eventuale materiale tagliato incastrato solo con l'utensile disattivato.** Un momento di disattenzione durante l'impiego dell'utensile può essere causa di gravi lesioni.

 Leggere le istruzioni per l'uso.

 Proteggere il dispositivo dall'umidità. Non esporre alla pioggia. Non utilizzare l'utensile in caso di pioggia o su siepi bagnate.

 **AVVERTENZA** – Indossare sempre gli occhiali protettivi.

 Assicurarsi che nessuno possa essere ferito dalla proiezione di eventuali corpi estranei. Tenere lontano le persone estranee.

 Tenere le persone e gli animali domestici a debita distanza dal dispositivo. Tenere lontano le persone estranee.

 Il gruppo di taglio continua a funzionare per un po' dopo lo spegnimento del motore.

## 5. Panoramica generale

Vedere le pagine 2 e 3.

- 1 Copertura di protezione
- 2 Lama
- 3 Lama tagliacespugli
- 4 Lama tagliaerba
- 5 Blocco interruttore
- 6 Pulsante interruttore (interruttore di sicurezza)
- 7 Impugnatura
- 8 Tasto di sbloccaggio della batteria
- 9 Tasto dell'indicatore di capacità
- 10 Indicatore di capacità e del livello di carica
- 11 Batteria
- 12 Nasello
- 13 Tasti di bloccaggio
- 14 Asta telescopica \*
- 15 Regolatore altezza \*
- 16 Pulsante (per regolare l'angolo) \*
- 17 Tappo di gomma
- 18 Bloccaggio \*

\* secondo la dotazione/non compreso nella fornitura

## 6. Messa in funzione

### 6.1 Controllo dell'arresto rapido

 Attivare e disattivare in rapida sequenza l'utensile.

Far riparare l'utensile se il tempo di arresto si prolunga molto.

### 6.2 Batteria

Prima dell'utilizzo, caricare la batteria. Ricaricare la batteria in caso di efficienza ridotta.

Le istruzioni di ricarica della batteria sono contenute nelle istruzioni per l'uso del caricabatteria Metabo.

Nelle batterie al litio con indicatore di capacità e di segnalazione del livello di carica (10) (in base alla dotazione):

- Premere il tasto (9): il livello di carica viene visualizzato dalle spie LED.
- Se un LED lampeggia, significa che la batteria è quasi scarica e dev'essere ricaricata.

### Rimozione e inserimento della batteria

Rimozione: premere il pulsante di sbloccaggio (8) e staccare la batteria (11).

**Inserimento:** spingere la batteria (11) fino a farla scattare in posizione.

### 6.3 Montaggio/smontaggio delle lame

 Prima di effettuare qualsiasi intervento sull'utensile: rimuovere la batteria. L'avviamento indesiderato può causare gravi lesioni.

 Pericolo di lesioni a causa dei taglienti della lama affilati. La copertura di protezione (1) deve essere completamente inserita.

#### Montaggio della lama (fig. A):

1. Applicare il nasello (12) come illustrato.
2. Ribaltare la lama (2) verso l'alto e premerla a fondo fino a quando non scatta in posizione.

#### Smontaggio della lama (fig. B):

1. Premere entrambi i tasti di bloccaggio (13) e tenerli premuti.
  2. Ribaltare la lama (2) verso il basso e rimuoverla.
- Attenzione: non far penetrare alcuna sporcizia.

## 7. Utilizzo

### 7.1 Accensione e spegnimento

 Tenere l'utensile con una sola mano sull'impugnatura (7). Tenere l'altra mano e tutte le altre parti del corpo lontane dalla lama (2).

**Accensione:** premere il blocco interruttore (5) e tenerlo premuto, quindi azionare il pulsante interruttore (6).

**Spegnimento:** rilasciare il pulsante interruttore (6).

Grazie alla funzione di arresto rapido, le lame si arrestano rapidamente.

 Far riparare l'utensile se il tempo di arresto si prolunga molto.

 Se le lame si bloccano, spegnere immediatamente l'utensile.

Lavorare lentamente e uniformemente. Camminare lentamente, non correre.

Accendere il motore soltanto se le mani e i piedi sono lontani dal raggio d'azione del gruppo di taglio.

Attenzione alle lesioni che possono essere provocate dal gruppo di taglio su mani e piedi.

Tenere le feritoie di ventilazione libere da corpi estranei.

## 8. Pulizia

### 8.1 Pulizia della lama (dopo ogni impiego)

 **AVVERTENZA!** Spegnerne l'apparecchio e rimuovere la batteria (11). L'avviamento indesiderato può causare gravi lesioni. La lama deve essere ferma.

 Pericolo di lesioni a causa dei taglienti della lama affilati. Indossare i guanti di protezione. Rimuovere le impurità, i resti di foglie e simili (ad es. con un pennello o un panno).

**Dopo la pulizia:** trattare le lame con l'olio per manutenzione 6.30474 o con lo spray a pompa 6.30475 (biodegradabile).

### 8.2 Batteria

Di tanto in tanto, rimuovere la **batteria** (11) e pulire la zona di contatto tra la batteria e l'apparecchio utilizzando un panno asciutto e rimuovere la polvere.

## 9. Manutenzione

Pulire l'apparecchio e sottoporlo a manutenzione a intervalli regolari. Prima dell'utilizzo dell'apparecchio, fare riparare i componenti danneggiati.

Si raccomanda di far affilare le lame consumate presso un'officina specializzata. Controllare periodicamente che le lame non presentino danneggiamenti e, se necessario, farle riparare immediatamente presso un'officina specializzata.

Se necessario, pulire e ingrassare gli ingranaggi posti sotto le lame (grasso n. ordine 344130930).

## 10. Conservazione

Prima di conservare il prodotto, rimuovere la batteria. Conservare il prodotto in un luogo asciutto e lontano dalla portata dei bambini.

Temperatura ambiente consentita durante il magazzino: da 0 °C a 30 °C.

## 11. Accessori

Utilizzare soltanto batterie e accessori originali Metabo o CAS (Cordless Alliance System).

Utilizzare esclusivamente accessori conformi ai requisiti e ai parametri riportati nelle presenti istruzioni per l'uso.

- A Batterie di diverse capacità. Acquistare solo batterie con la tensione adatta al proprio elettroutensile.

PowerMaxx SGS 12 Q (12 V)

N. ordine: 625406000 2,0 Ah (Li-Ion)

N. ordine: 625349000 4,0 Ah (LiHD)

SGS 18 LTX Q (18 V)

N. ordine: 625596000 2,0 Ah (Li-Ion)

N. ordine: 625367000 4,0 Ah (LiHD)

ecc.

- B Caricabatterie:

SC 30, ASC 55, ASC 145, ASC 145 DUO, ecc.

La gamma completa degli accessori è disponibile all'indirizzo [www.metabo.com](http://www.metabo.com) oppure nel catalogo.

**Asta telescopica per il taglio dei bordi del prato (non in dotazione, n. ordine 628426000).**

 Utilizzare esclusivamente con la lama tagliaerba (4).

 Utilizzare soltanto da terra: le ruote devono toccare il terreno.

Vedere fig. C a pagina 3.

**Applicazione:**

1. Ruotare il tappo di gomma (17) di 180° per rendere accessibili i contatti.
2. Applicare l'asta telescopica (14) sull'apparecchio (come illustrato). Il bloccaggio (18) deve scattare in posizione.

**Regolazione lunghezza asta e angolo:**

3. Ruotare il regolatore di altezza (15) in senso orario, portare l'asta telescopica (14) alla lunghezza desiderata, quindi stringere il regolatore di altezza (15) in senso antiorario. Controllare che la lunghezza non possa più variare.
4. Premere il pulsante (16) e impostare l'angolo desiderato. Il pulsante (16) deve essere innestato per poter lavorare.

**12. Riparazione**

 Le eventuali riparazioni degli elettroutensili devono essere eseguite esclusivamente da elettricisti specializzati e utilizzando soltanto ricambi originali!

Nel caso di elettroutensili Metabo che necessitino di riparazioni, rivolgersi al proprio rappresentante di zona. Per gli indirizzi consultare il sito [www.metabo.com](http://www.metabo.com).

Gli elenchi delle parti di ricambio possono essere scaricati dal sito [www.metabo.com](http://www.metabo.com).

**13. Rispetto dell'ambiente**

Attenersi alle norme nazionali riguardo allo smaltimento ecocompatibile e al riciclaggio di macchine fuori servizio, imballaggi e accessori.

I materiali di imballaggio devono essere smaltiti in base al relativo contrassegno, secondo le regole comunali. Per ulteriori informazioni si rimanda al sito [www.metabo.com](http://www.metabo.com), nella sezione Assistenza.

Le batterie non devono essere smaltite tra i rifiuti domestici! Consegnare le batterie difettose o usate al rivenditore Metabo!

Non gettare le batterie in acqua.

 Solo per i Paesi UE: non smaltire gli elettroutensili tra i rifiuti domestici! Secondo la Direttiva europea 2012/19/UE sugli utensili elettrici ed elettronici usati e l'applicazione nel diritto nazionale, gli elettroutensili usati devono essere smaltiti separatamente e sottoposti ad un sistema di riciclaggio eco-compatibile.

Prima di effettuare lo smaltimento, scaricare la batteria all'interno dell'utensile elettrico. Proteggere i contatti dai cortocircuiti (ad esempio isolandoli con del nastro adesivo).

**14. Dati tecnici**

Spiegazioni relative ai dati riportati a pagina 4.

Ci riserviamo il diritto di apportare modifiche nell'ambito dello sviluppo tecnologico.

U = tensione

n<sub>0</sub> = numero di tagli con funzionamento a vuoto

**Cesoia tagliacespugli:**

ø<sub>max,S</sub> = massimo spessore di taglio  
 L<sub>S</sub> = lunghezza utile della lama  
 m<sub>S</sub> = peso (con la batteria più piccola)

**Cesoia tagliaerba:**

B<sub>G</sub> = larghezza utile della lama  
 m<sub>G</sub> = peso (con la batteria più piccola)

Valori misurati a norma EN 62841 ed EN 50636-2-94.

Temperatura ambiente consentita durante il funzionamento:  
 da -20 °C a 50 °C (le prestazioni sono limitate con temperature inferiori a 0 °C).

== corrente continua

I dati tecnici sopra indicati sono soggetti a tolleranze (secondo gli standard specifici vigenti).

 **Valori di emissione**

Questi valori consentono di stimare le emissioni dell'elettroutensile e di raffrontarle con altri elettroutensili. In base alle condizioni d'impiego, allo stato dell'elettroutensile o degli utensili accessori, il carico effettivo può risultare superiore o inferiore. Ai fini di una corretta stima, considerare le pause di lavoro e le fasi di carico ridotto. Basandosi su valori stimati e opportunamente adattati, stabilire misure di sicurezza idonee per l'utilizzatore, ad es. di carattere organizzativo.

Valore complessivo delle vibrazioni (somma vettore di tre direzioni) calcolato in conformità alle norme EN 62841 ed EN 50636-2-94:

a<sub>h</sub> = valore di emissione vibrazione  
 K<sub>h</sub> = incertezza (vibrazioni)

Livello sonoro classe A tipico:

L<sub>pA</sub> = livello di pressione acustica  
 L<sub>WA</sub> = livello di potenza acustica

K<sub>pA</sub>, K<sub>WA</sub> = incertezza

L<sub>WA(G)</sub> = livello di emissione sonora garantito secondo 2000/14/CE



 **Indossare le protezioni acustiche!**

# Manual original

## 1. Declaración de conformidad

Declaramos bajo nuestra única responsabilidad: estas tijeras para arbustos y césped de batería, identificadas mediante el tipo y el número de serie \*1), cumplen con todas las disposiciones aplicables de las directivas \*2) y normas \*3). Documentaciones técnicas en \*4) - véase la página 4.

2000/14/CE: Procedimientos de evaluación de la conformidad según el anexo V. Nivel de potencia acústica garantizado \*5) - véase la página 4.

## 2. Uso según su finalidad

Las tijeras para arbustos y césped de batería se han diseñado, en caso de uso del accesorio de cuchilla de corte para arbustos, para cortar pequeños setos y arbustos y, en caso de uso del accesorio de cuchilla de corte para césped, para cortar césped corto y en bordes.

No está permitido usar la herramienta como cortadora de setos telescópica con la barra telescópica.

Los posibles daños derivados de un uso inadecuado son responsabilidad exclusiva del usuario.

Se deberán respetar las normas generales reconocidas sobre prevención de accidentes y las indicaciones de seguridad.

## 3. Recomendaciones generales de seguridad



Por su propia protección y la de su herramienta eléctrica, preste especial atención a los puntos de texto marcados con este símbolo.



**ADVERTENCIA:** lea el manual de instrucciones para reducir el riesgo de lesiones.



**ADVERTENCIA - Lea íntegramente las advertencias de peligro, las instrucciones, las ilustraciones y los datos técnicos provistos con esta herramienta eléctrica. En caso de no atenerse a las instrucciones siguientes, se puede**

*ocasionar una descarga eléctrica, un incendio y/o una lesión grave.*

**Guarde estas indicaciones de seguridad e instrucciones de manejo en un lugar seguro.** Si entrega su herramienta eléctrica a otra persona, es imprescindible acompañarla de este documento.

No permita que utilicen esta máquina los niños, las personas con capacidades físicas, sensoriales o mentales limitadas o con falta de experiencia y conocimientos, o las personas que no estén familiarizadas con estas instrucciones. Puede que los reglamentos locales limiten la edad del operador.

**Riesgos residuales:** Incluso si se utiliza correctamente, siempre pueden existir riesgos residuales cuando se trabaja con este aparato. Respete íntegramente estas indicaciones de seguridad e instrucciones de manejo.

Posibles peligros:

- Contacto con las cuchillas de corte descubiertas.
- Contacto con las cuchillas de corte en movimiento.
- Daños a la salud por las emisiones de vibraciones, si la máquina se utiliza durante un largo período de tiempo o no se maneja y mantiene adecuadamente.

## 4. Indicaciones especiales de seguridad

### 4.1 Indicaciones de seguridad

**Mantenga todas las partes del cuerpo alejadas de la cuchilla. No intente quitar la broza ni sujetar el material que vaya a cortar mientras la cuchilla esté en movimiento.** La cuchilla continúa moviéndose tras apagar el interruptor. Cualquier despiste en el manejo del cortasetos puede causarle heridas graves.

**Lleve el cortasetos por el mango cuando la cuchilla esté parada y tenga cuidado de no accionar el interruptor.** La sujeción correcta del cortasetos reduce el riesgo de que se produzca una acción accidental y la consiguiente lesión con la cuchilla.

**Durante el transporte o la conservación del cortasetos, se debe colocar siempre la cubierta sobre la cuchilla.** Una manipulación

cuidadosa del cortasetos reduce el riesgo de lesiones por corte con la cuchilla.

**Asegúrese de que todos los interruptores estén apagados y que la batería se haya retirado o esté desconectada antes de retirar la broza atascada o antes de realizar el mantenimiento de la máquina.** El funcionamiento inesperado del cortasetos mientras se retira el material atascado puede provocar graves lesiones.

**Sostenga el cortasetos solo por los asideros aislados, ya que la cuchilla de corte puede cortar líneas eléctricas escondidas.** El contacto de la cuchilla con un cable conductor de corriente puede electrizar también las partes metálicas del equipo y causar una descarga eléctrica.

**Mantenga siempre alejados los cables de alimentación de la zona de corte.** Los cables pueden estar escondidos en setos y arbustos y podrían cortarse accidentalmente con la cuchilla.

**No emplee el cortasetos si hace mal tiempo, en particular si se esperan tormentas.** Así se reduce el peligro de sufrir el impacto de un rayo.

El manejo de la máquina no está autorizado para menores de 16 años.

Peligro de corte con la cuchilla afilada. No toque la cuchilla de corte. Use guantes protectores.

Siempre que trabaje con la herramienta sujétela firmemente y adopte una postura segura. Mantenga despejada la zona de trabajo para evitar tropiezos. Mantenga la cuchilla de corte alejada del cuerpo.

Examine la superficie que vaya a cortar y retire de ella alambres o cuerpos extraños.

En caso de que las cuchillas de corte se bloqueen al toparse con una rama muy dura o con un cuerpo extraño (un alambre en el seto) que no pueda eliminarse retirando la máquina, se deberá desconectar el motor y sacar de la máquina la batería antes de eliminar con las manos la causa del bloqueo.

Para realizar otro tipo de actividades (p. ej., quitar las ramas o la broza cortadas), deje la máquina fuera de la zona de trabajo.

Deje la máquina en un lugar en el que nadie pueda resultar herido.

Enfunde la cuchilla de corte en la cubierta de protección cuando vaya a transportar o almacenar la herramienta.

Asegúrese de que la herramienta esté desconectada al insertar la batería.

## 4.2 Indicaciones de manejo

- Lea con detenimiento el manual de uso. Familiarícese con los controles y el uso adecuado de la máquina.
- Vigile a los niños para asegurarse de que no juegan con el aparato.
- El usuario será responsable de las lesiones o daños a otras personas o a su propiedad.

## 4.3 Preparación

- Lleve siempre gafas de protección, guantes de protección, calzado antideslizante y pantalones largos durante el empleo.
- No conecte la herramienta si alguna pieza o dispositivo de protección falta o está defectuoso o si ha realizado alguna modificación no permitida. Repare las piezas defectuosas. Antes del uso, compruebe que la máquina esté bien montada.
- No utilice la máquina cuando haya personas, especialmente niños, o mascotas cerca.

## 4.4 Funcionamiento

- Emplee la máquina solo con luz diurna o con una buena luz artificial.
- Solo se debe emplear si el usuario se encuentra en el suelo. No utilice la herramienta en escaleras ni en otros apoyos inestables.
- Mantenga las manos, otras partes del cuerpo o la ropa alejadas de las aberturas de entrada y salida y no las acerque a las piezas móviles.
- Evite posturas arriesgadas. Trabaje sobre una base firme y mantenga el equilibrio en todo momento, en particular en las pendientes.
- Si la máquina comienza a hacer ruidos inusuales o a vibrar con fuerza inusual: detenga la máquina inmediatamente y espere hasta que el motor se haya detenido por completo. Saque la batería. Tome las siguientes medidas antes de reiniciar y manejar la máquina:
  - examinar si hay daños;
  - reparar o sustituir las piezas dañadas;
  - comprobar si hay piezas sueltas y apretarlas.
- No emplee la máquina nunca con dispositivos de protección dañados o sin ellos.
- Apague la máquina y retire la batería. Asegúrese de que todas las partes móviles se han parado:
  - en caso de que no se utilice o cuando el usuario se aleje de la máquina;
  - antes de retirar atascos;
  - antes de comprobar, limpiar o realizar trabajos en la máquina;
  - antes de llevar a cabo cualquier ajuste, reequipamiento, trabajo de mantenimiento o limpieza o de guardar la máquina;
  - después de tocar un cuerpo extraño para revisar si el aparato ha sufrido algún daño;
  - para una revisión inmediata si la máquina empieza a vibrar excesivamente.
- No utilice la máquina en condiciones de mal tiempo, especialmente si hay riesgo de rayos.
- En caso de accidente o fallo de funcionamiento, apague inmediatamente la máquina y retire la batería.

## 4.5 Mantenimiento y conservación

- Retire la batería de la máquina, espere hasta que todas las piezas móviles se hayan detenido y la máquina se haya enfriado antes de realizar cualquier ajuste, reequipamiento, mantenimiento o limpieza.
- Realice el mantenimiento de la máquina con cuidado y manténgala limpia.



- Guarde la máquina en un lugar seco y limpio, fuera del alcance de los niños.
- Reemplace las piezas desgastadas o dañadas por razones de seguridad. Emplee solo accesorios y piezas de repuesto originales.

#### 4.6 Uso y manejo de máquinas con batería



Proteja las baterías contra la humedad.



No ponga las baterías en contacto con el fuego.

- No utilice baterías defectuosas ni deformadas.
- No abra la batería.
- No toque ni ponga en cortocircuito los contactos de la batería.



De las baterías de litio defectuosas puede llegar a salir un líquido ligeramente ácido e inflamable



En caso de que salga líquido de la batería y entre en contacto con la piel, lávese inmediatamente con abundante agua. En caso de que el líquido entrara en contacto con los ojos, lávelos con agua limpia y acuda inmediatamente a un centro médico.

- Retire siempre la batería si la herramienta está defectuosa.

#### Transporte de baterías Li-Ion:

- El envío de baterías Li-Ion está sujeto a la ley de transporte de mercancías peligrosas (UN 3480 y UN 3481). En caso de envío, cumpla las normas y directivas actualmente vigentes para el transporte de baterías Li-Ion. Consulte, si es necesario, a su empresa de transporte. Metabo puede facilitarle embalajes certificados.
- Enviar las baterías únicamente si la carcasa no está deteriorada y no existe fuga de líquido. Extraer la batería de herramienta para enviarla. Asegure los contactos contra un cortocircuito (p. ej. con cinta adhesiva).

#### 4.7 Símbolos



**ADVERTENCIA** – ¡Riesgos generales!



**Mantenga todas las partes del cuerpo alejadas de la cuchilla de corte. No intente quitar la broza ni sujetar el material que vaya a cortar mientras la cuchilla esté en movimiento. Elimine la broza adherida a la cuchilla y a la herramienta solo con la herramienta desconectada.** Cualquier despiste momentáneo durante el uso de la máquina puede causar lesiones graves.



Lea el manual de uso.



Proteja el aparato contra la humedad. No lo exponga a la lluvia. No utilice la herramienta con lluvia ni en setos mojados.



**ADVERTENCIA:** utilice siempre gafas protectoras.



Tenga cuidado de que nadie resulte herido por la proyección de cuerpos extraños. Mantenga alejadas a otras personas.



Mantenga a las personas y los animales domésticos cercanos a usted a una distancia segura del aparato. Mantenga alejadas a otras personas.



El corte continúa tras desconectar el motor.

## 5. Descripción general

Véase página 2 y 3.

- 1 Cubierta de protección
- 2 Accesorio de cuchillas
- 3 Accesorio de cuchillas de las tijeras para arbustos
- 4 Accesorio de cuchillas de las tijeras para césped
- 5 Bloqueo del interruptor
- 6 Interruptor pulsador (interruptor de seguridad)
- 7 Empuñadura
- 8 Botón de desbloqueo de la batería
- 9 Botón del indicador de capacidad
- 10 Indicador de capacidad y de señal
- 11 Batería
- 12 Saliente
- 13 Botones de bloqueo
- 14 Barra telescópica \*
- 15 Ajuste de altura \*
- 16 Botón (para ajustar el ángulo) \*
- 17 Tapa de goma
- 18 Tope \*

\* según la versión/no se incluye en el volumen de suministro

## 6. Puesta en servicio

### 6.1 Comprobación de la parada instantánea



Conecte la máquina y desconéctela al cabo de un instante.

Lleve a reparar su herramienta cuando le resulte evidente que el tiempo de parada se prolonga más de lo habitual.

### 6.2 Batería

Cargue la batería antes de utilizar la herramienta. Si detecta una disminución de potencia, vuelva a cargar la batería.

Encontrará instrucciones sobre la carga del paquete de baterías en el manual de funcionamiento del equipo de carga de Metabo.

En el caso de las baterías de litio con indicador de capacidad y de señal (10) (según la versión):  
- Al presionar la tecla (9), las lámparas LED indican el nivel de carga.

- Si una lámpara LED parpadea, la batería se encuentra prácticamente vacía y debe volver a cargarse.

### Colocación y extracción de la batería

**Retirada:** pulse el botón de desbloqueo de la batería (8) y retire la batería (11).

**Colocación:** introduzca la batería empujándola (11) hasta que encaje.

### 6.3 Colocación y extracción de accesorios de cuchillas

 Antes de realizar cualquier trabajo en la máquina: retire la batería. La puesta en marcha involuntaria puede causar lesiones graves.

 Peligro de corte con la cuchilla afilada. La cubierta de protección (1) debe estar completamente insertada.

#### Colocación del accesorio de cuchillas (Fig. A):

1. Coloque el saliente (12) como se muestra.
2. Pliegue el accesorio de cuchillas (2) hacia arriba y fíjelo presionándolo hasta que encaje de forma audible.

#### Retirada el accesorio de cuchillas (Fig. B):

1. Presione y mantenga presionados ambos botones de bloqueo (13).
2. Pliegue el accesorio de cuchillas (2) hacia abajo y sáquelo.

Asegúrese de que no penetre suciedad.

## 7. Manejo

### 7.1 Conexión y desconexión

 Sujete la máquina con una mano en la empuñadura (7) Mantenga la otra mano y el cuerpo lejos del accesorio de cuchillas (2).

**Conexión:** presione el bloqueo del interruptor (5) y manténgalo presionado mientras activa el interruptor pulsador (6).

**Desconexión:** suelte interruptor pulsador (6).

Con la parada instantánea la cuchilla de corte queda completamente inmovilizada con rapidez.

 Lleve a reparar su herramienta cuando le resulte evidente que el tiempo de parada se prolonga más de lo habitual.

 Si se activa el bloqueo de la cuchilla de corte, desconecte inmediatamente la máquina.

Trabaje de forma lenta y homogénea. Ande despacio, no corra.

Encienda el motor solo si las manos y los pies están lo suficientemente alejadas de la unidad de corte.

Evite las lesiones en los pies y las manos por la unidad de corte.

Los orificios de ventilación se deben mantener exentos de cuerpos extraños.

## 8. Limpieza

### 8.1 Limpieza de la cuchilla de corte (después del uso)

 ¡ATENCIÓN! Desconecte la máquina y retire la batería (11). La puesta en marcha involuntaria puede causar lesiones graves. La cuchilla debe estar parada.

 Peligro de corte con la cuchilla afilada. Use guantes protectores.

Retire la suciedad, los restos de hojas, etc. (por ejemplo, con un pincel o un paño)

**Después de la limpieza:** lubrique la cuchilla de corte con aceite especial para la conservación de 6.30474 o con la bomba pulverizadora 6.30475 (biodegradable).

### 8.2 Batería

Retire la **batería** (11) de vez en cuando y limpie el área de contacto entre la batería y la máquina con un trapo seco; retire el polvo acumulado por el taladrado.

## 9. Mantenimiento

Compruebe y ponga a punto la máquina con regularidad. Repare las piezas defectuosas antes de volver a utilizar la máquina.

Se recomienda llevar a afilar la cuchilla de corte desgastada a un taller especializado. Compruebe regularmente que la cuchilla de corte se encuentre en buen estado y llévela a un taller especializado si fuera necesario.

En caso necesario, limpie y engrase las ruedas dentadas de los juegos de cuchillas (grasa, n.º de pedido: 344130930).

## 10. Conservación

Extraiga las baterías de la máquina antes de guardarla. Guarde la máquina en un lugar seco, fuera del alcance de los niños.

Temperatura ambiental admitida durante el almacenamiento: de 0 °C a 30 °C.

## 11. Accesorios

Utilice solo baterías y accesorios originales de Metabo o CAS (Cordless Alliance System).

Utilice únicamente accesorios que cumplan los requerimientos y los datos indicados en este manual de instrucciones.

- A Baterías de diferentes capacidades. Adquiera exclusivamente baterías cuya tensión coincida con la de su herramienta eléctrica.
- PowerMaxx SGS 12 Q (12 V)**  
N.º de pedido: 625406000 2,0 Ah (Li-Ion)  
N.º de pedido: 625349000 4,0 Ah (LiHD)
- SGS 18 LTX Q (18 V)**  
N.º de pedido: 625596000 2,0 Ah (Li-Ion)  
N.º de pedido: 625367000 4,0 Ah (LiHD)  
etc.

B Cargador:  
SC 30, ASC 55, ASC 145, ASC 145 DUO,  
etc.

Para consultar el programa completo de accesorios, véase [www.metabo.com](http://www.metabo.com) o nuestro catálogo.

**Barra telescópica para cortar los bordes del césped (no incluida en el volumen de suministro, N.º de pedido: 628426000).**



Se debe emplear solo con el accesorio de cuchillas para cortar césped (4).



Se debe emplear solo en el suelo: las ruedas deben tocar el suelo.

Véase la Fig. C, página 3.

### Montaje:

1. Gire la tapa de goma (17) 180° para acceder a los contactos.
2. Deslice (14) la barra telescópica (como se muestra) en la máquina. El tope (18) debe encajar.

### Ajuste de la longitud de la barra y del ángulo:

3. Gire el ajuste de la altura (15) en el sentido de las agujas del reloj, ajuste la barra telescópica (14) a la longitud deseada y fije el ajuste de la altura (15) girando en el sentido contrario de las agujas del reloj. Compruebe que ya no se pueda modificar la longitud.
4. Presione el botón (16) para ajustar el ángulo deseado. El botón (16) debe quedar encajado a la hora de trabajar.

## 12. Reparación



Las reparaciones de herramientas eléctricas solamente deben ser efectuadas por electricistas especializados y con piezas de repuesto originales.

En caso de que sea necesario reparar herramientas eléctricas, diríjase a su representante de Metabo. En la página [www.metabo.com](http://www.metabo.com) encontrará las direcciones necesarias.

En la página web [www.metabo.com](http://www.metabo.com) puede descargarse las listas de repuestos.

## 13. Protección del medio ambiente

Cumpla lo estipulado por las normativas nacionales relativas a la gestión ecológica de los residuos y al reciclaje de herramientas, embalajes y accesorios usados.

Los materiales de embalaje deben eliminarse de acuerdo con su etiquetado y según las directrices municipales. Puede encontrar más información en [www.metabo.com](http://www.metabo.com) en la sección Servicio.

Las baterías no pueden desecharse junto con los residuos domésticos. ¡Devuelva las baterías defectuosas o gastadas a su distribuidor Metabo!

No sumerja la batería en agua.



Solo para países de la UE: no tire las herramientas eléctricas a la basura doméstica.

Según la directiva europea 2012/19/UE sobre residuos de aparatos eléctricos y electrónicos y las correspondientes legislaciones nacionales, las herramientas eléctricas usadas deben recogerse por separado y reciclarse de modo respetuoso con el medio ambiente.

Antes de desechar descargue la batería en la herramienta eléctrica. Asegure los contactos contra un cortocircuito (p. ej. con cinta adhesiva).

## 14. Datos técnicos

Notas explicativas sobre la información de la página 4.

Nos reservamos el derecho a efectuar modificaciones en función de las innovaciones tecnológicas.

U = Tensión

$n_0$  = Número de cortes con marcha en vacío

### Tijeras para arbustos:

$\varnothing_{\max,S}$  = Espesor de corte máximo

$L_S$  = Longitud útil de la cuchilla

$m_S$  = Peso (con la batería más pequeña)

### Tijeras para césped:

$B_G$  = Ancho útil de la cuchilla

$m_G$  = Peso (con la batería más pequeña)

Valores de medición establecidos de acuerdo con EN 62841 o EN 50636-2-94.

Temperatura ambiental admitida durante el funcionamiento:

de -20 °C a 50 °C (rendimiento limitado en caso de temperaturas inferiores a 0 °C).

--- Corriente continua

Las especificaciones técnicas aquí indicadas están sujetas a rangos de tolerancia (conforme a las normas vigentes).



### Valores de emisiones

Estos valores permiten evaluar las emisiones de la herramienta eléctrica y la comparación de diferentes herramientas eléctricas. Dependiendo de las condiciones de uso, del estado de la herramienta eléctrica o de las herramientas que se utilicen, la carga real puede ser mayor o menor. Para realizar la valoración tenga en cuenta las pausas de trabajo y las fases de trabajo a carga reducida. Determine, a partir de los valores estimados, las medidas de seguridad para el usuario, p.ej. medidas organizativas.

**Valor total de vibraciones** (suma vectorial de tres direcciones) determinado según EN 62841 o EN 50636-2-94:

$a_h$  = Valor de emisión de vibraciones

$K_h$  = Inseguridad (vibración)

**Niveles acústicos típicos evaluados A:**

$L_{pA}$  = Nivel de intensidad acústica

$L_{WA}$  = Nivel de potencia acústica

$K_{pA}$ ,  $K_{WA}$  = Inseguridad

$L_{WA(G)}$  = Nivel de potencia acústica garantizado según 2000/14/CE



es ESPAÑOL



¡Use protectores auditivos!

# Manual original

## 1. Declaração de conformidade

Declaramos, sob nossa responsabilidade: esta tesoura para arbustos e relva sem fio, identificada por tipo e número de série \*1), está em conformidade com todas as disposições aplicáveis das Diretivas \*2) e Normas \*3). Documentações técnicas no \*4) - ver página 4.

2000/14/EG: Processo de avaliação da conformidade de acordo com o anexo V. Nível de potência sonora garantido \*5) - ver página 4.

## 2. Utilização correta

As tesouras para arbustos e relva sem fio (em caso de utilização da lâmina para tesoura para arbustos) destinam-se para o corte de sebes e arbustos pequenos, bem como (em caso de utilização da lâmina para o corte de relva) para cortar pequenas superfícies de relva e bordas de relva.

Não é permitido utilizar o aparelho com a vara telescópica como corta-sebes telescópica.

O utilizador é inteiramente responsável por danos que advenham de uma utilização indevida.

Deverá respeitar sempre as normas de prevenção de acidentes e as indicações de segurança gerais aplicáveis.

## 3. Indicações gerais de segurança



Para a sua própria proteção e para proteção da sua ferramenta elétrica, respeite as partes do texto identificadas com este símbolo!



**AVISO** – Ler o manual de instruções para reduzir o risco de ferimentos.



**ATENÇÃO** – Leia todas as indicações de segurança, instruções, ilustrações e dados técnicos fornecidos juntamente com esta ferramenta elétrica. O desrespeito das instruções apresentadas em seguida pode provocar choques elétricos, incêndios e/ou lesões graves.

Guarde todas as indicações de segurança e instruções para consultas futuras. Quando

entregar esta ferramenta elétrica a terceiros, faça-o sempre acompanhado destes documentos.

Não permita que a máquina seja utilizada por crianças, pessoas com deficiências físicas, sensoriais ou mentais, ou com prática insuficiente e/ou conhecimentos insuficientes ou pessoas que não estejam familiarizadas com estas instruções. As determinações locais podem limitar a idade do operador.

**Riscos residuais:** mesmo utilizando corretamente o aparelho podem surgir riscos residuais ao trabalhar com o mesmo. Respeite todas as indicações de segurança e instruções.

Possíveis riscos:

- Tocar na lâmina de corte descoberta.
- Tocar na lâmina de corte em rotação.
- Problemas de saúde provocados por emissões de vibrações, caso a máquina seja utilizada durante um longo período de tempo ou não seja conduzida e mantida corretamente.

## 4. Indicações especiais de segurança

### 4.1 Indicações de segurança

**Mantenha todas as partes do corpo afastadas da lâmina. Não tente remover material cortado com as lâminas em rotação, nem mesmo segurar firmemente o material a ser cortado.** A lâmina continua a movimentar-se mesmo depois de desligar o interruptor. Um momento de desatenção ao utilizar a corta-sebes pode provocar ferimentos graves.

**Transporte o corta-sebes pelo punho com a lâmina imobilizada e certifique-se de que não aciona o interruptor.** O transporte correto do corta-sebes reduz o perigo de colocação em funcionamento acidental e, através disso, de ferimentos provocados pela lâmina.

**Ao transportar ou armazenar o corta-sebes, colocar sempre a cobertura por cima da lâmina.** O manuseamento correto do corta-sebes reduz o perigo de ferimentos provocados pela lâmina.

**Certifique-se de que todos os interruptores estão desligados e de que a bateria foi removida ou desligada antes de remover material cortado encravado ou de efetuar a**

**manutenção da máquina.** Um funcionamento inesperado de corta-sebes durante a remoção de material encravado pode provocar ferimentos sérios.

**Segure o corta-sebes apenas nas superfícies isoladas do punho, uma vez que a lâmina de corte pode atingir condutores de corrente ocultos.** O contacto da lâmina com um cabo condutor de tensão pode também colocar peças metálicas do aparelho sob tensão e provocar um choque elétrico.

**Mantenha quaisquer cabos de alimentação afastados da área de corte.** Os cabos podem estar escondidos entre as sebes e os arbustos e ser cortados acidentalmente pela lâmina.

**Não utilize o corta-sebes em caso de condições meteorológicas desfavoráveis, principalmente, em caso de risco de tempestade.** Isto reduz o perigo de ser atingido por um raio.

Pessoas com idade inferior a 16 anos não podem operar a máquina.

Perigo de ferimentos devido a lâminas de corte afiadas. Não tocar na lâmina de corte. Usar luvas de proteção.

Ao trabalhar, segurar a máquina sempre com força e adotar uma postura segura. Ter em consideração os obstáculos na área de trabalho, existe perigo de tropeçar. Manter a lâmina de corte afastada do corpo.

Inspecionar a superfície a cortar e remover arames ou outros corpos estranhos.

Se as lâminas de corte forem imobilizadas devido a um ramo particularmente duro ou a corpos estranhos (por exemplo, arame num arbusto) e o bloqueio não possa ser eliminado puxando a máquina para trás, deverá primeiro desligar o motor e retirar a bateria da máquina, antes de retirar a causa do bloqueio da lâmina de corte com a mão.

Para a execução de outras tarefas (por exemplo, a remoção de ramos ou material cortado), colocar a máquina fora da área de trabalho.

Pousar a máquina de forma a que ninguém possa ser colocado em perigo.

Para armazenar e para o transporte, deslizar sempre as coberturas de proteção sobre a lâmina de corte.

Certifique-se de que a máquina está desligada ao inserir a bateria.

#### 4.2 Indicações de operação

- Leia atentamente o manual de instruções. Familiarize-se com os elementos de comando e com a utilização correta da máquina.
- As crianças devem ser vigiadas para garantir que não brincam com o aparelho.
- O utilizador é responsável por ferimentos ou danos materiais provocados noutras pessoas ou nos seus bens.

#### 4.3 Preparação

- Ao operar a máquina, use sempre óculos de proteção, luvas de proteção, calçado resistente e calças compridas.
- Não ligar a máquina, caso peças do aparelho ou equipamentos de proteção estejam em falta ou danificados, ou caso tenha sido efetuada uma alteração não autorizada. Solicite a reparação de peças danificadas. Antes de utilizar, certifique-se de que a máquina está corretamente montada.
- Não operar a máquina caso se encontrem pessoas, principalmente crianças ou animais de estimação, nas proximidades.

#### 4.4 Funcionamento

- Utilize a máquina apenas à luz do dia ou com boa luz artificial.
- Utilizar apenas quando o operador se encontrar no chão. Não utilizar sobre escadas ou outras superfícies instáveis.
- Mantenha as mãos, outras partes do corpo ou roupas afastadas da abertura de aspiração e da abertura de sopro e não se aproxime das partes móveis.
- Evite uma postura corporal fora do normal. Adote uma postura firme e mantenha sempre o equilíbrio, principalmente em descidas.
- Se a máquina começar a emitir ruídos estranhos ou a vibrar de forma estranhamente forte: desligar imediatamente a máquina e aguardar até que o motor esteja imobilizado. Retirar a bateria. Efetue os seguintes passos antes de voltar a arrancar e a operar a máquina:
  - verificar se apresenta danos;
  - substituir peças danificadas ou reparar;
  - verificar se existem peças soltas e apertá-las firmemente.
- Nunca opere a máquina com dispositivos de proteção danificados ou sem dispositivos de proteção.
- Desligar a máquina e retirar a bateria. Certificar-se de que todas as peças móveis estão imobilizadas:
  - em caso de não utilização e quando o operador se afastar da máquina;
  - antes de eliminar bloqueios;
  - antes de verificar a máquina, limpar ou efetuar trabalhos na mesma;
  - antes de efetuar qualquer ajuste, conversão, manutenção e limpeza ou antes de armazenar a máquina;
  - após contacto com objetos estranhos, para verificar se a máquina apresenta danos;
  - para verificação imediata, caso a máquina comece a vibrar excessivamente.
- Não operar a máquina com más condições climáticas, especialmente em caso de perigo de relâmpagos.
- Em caso de acidente ou falha de funcionamento, desligar imediatamente a máquina e retirar a bateria.

#### 4.5 Manutenção e armazenamento

- Retirar a bateria da máquina, aguardar até que todas as peças móveis estejam imobilizadas e a máquina tenha arrefecido, antes de efetuar qualquer ajuste, conversão, manutenção e limpeza.
- Efetue a manutenção correta da máquina e mantenha-a limpa.
- Armazenar a máquina num local seco e fora do alcance de crianças.
- Por motivos de segurança, substituir as peças desgastadas ou danificadas. Utilizar apenas peças sobressalentes e acessórios originais.

#### 4.6 Utilização e manuseamento de ferramentas sem fio



Proteger as baterias de humidade!

Não expor as baterias a fogo!

- Não utilizar baterias danificadas ou deformadas!
- Não abrir as baterias!
- Não tocar nem curto-circuitar os contactos das baterias!



As baterias de iões de lítio danificadas podem verter um líquido ligeiramente ácido e inflamável!



Caso as baterias vertam líquido e o mesmo entre em contacto com a pele, deverá lavar imediatamente com água abundante. Se o líquido das baterias entrar em contacto com os seus olhos, lave-os com água limpa e consulte imediatamente um médico!

- Retirar a bateria da máquina, caso a máquina esteja avariada.

#### Transporte das baterias de iões de lítio:

- A expedição de baterias de iões de lítio deverá ocorrer em conformidade com as leis de transporte de mercadorias perigosas (UN 3480 e UN 3481). Informe-se sobre as normas atualmente em vigor para a expedição de baterias de iões de lítio. Se necessário, informe-se junto da sua empresa transportadora. Poderá obter uma embalagem certificada junto da Metabo.
- A bateria apenas poderá ser expedida caso a caixa não apresente danos e esta não esteja a verter líquido. Para a expedição, retirar a bateria da máquina. Proteger os contactos contra curto-circuito (por exemplo, isolar com fita adesiva).

#### 4.7 Símbolos



**AVISO** – Perigos gerais!



**Mantenha todas as partes do corpo afastados da lâmina de corte. Não tente remover material cortado com a lâmina em rotação, nem mesmo segurar firmemente o material a ser cortado. Remova o material cortado encravado apenas com a máquina**

**desligada.** Um momento de desatenção ao utilizar a máquina pode provocar ferimentos graves.



Ler o manual de instruções.



Proteja o seu aparelho de humidade. Não expor à chuva. Não utilizar em caso de chuva ou em sebes molhadas.



**AVISO** – Use sempre óculos de proteção.



Certifique-se de que ninguém é ferido através da projeção de objetos estranhos. Mantenha outras pessoas afastadas.



Mantenha as pessoas e os animais de estimação que se encontrem nas proximidades a uma distância segura em relação ao aparelho. Mantenha outras pessoas afastadas.



O mecanismo de corte continua a funcionar mesmo depois de desligar o motor.

## 5. Vista geral

Ver página 2 e 3.

- Cobertura de proteção
- Lâminas
- Lâmina para tesoura para arbustos
- Lâmina para corte de relva
- Bloqueio do interruptor
- Gatilho (interruptor de segurança)
- Punho
- Botão para desbloqueio da bateria
- Botão indicador de capacidade
- Indicador de capacidade e de sinalização
- Bateria
- Perno de engate
- Botões de bloqueio
- Vara telescópica \*
- Regulação em altura \*
- Botão (para ajustar o ângulo) \*
- Tampa em borracha
- Bloqueio \*

\* consoante o equipamento / não incluído no equipamento standard

## 6. Colocação em funcionamento

### 6.1 Verificar a paragem rápida



Ligar e voltar a desligar rapidamente a máquina.

Solicitar a reparação da máquina, assim que o tempo de travagem da máquina aumentar significativamente.

### 6.2 Bateria

Antes de utilizar, carregar a bateria. Recarregar a bateria em caso de perda de rendimento.

Poderá encontrar instruções sobre o carregamento da bateria no manual de instruções do carregador Metabo.

No caso de baterias de íões de lítio com indicador de capacidade e de sinalização (10) (consoante o equipamento):

- prima o botão (9) para que o estado de carga seja indicado através das lâmpadas LED.
- Assim que uma lâmpada LED piscar, significa que a bateria está quase descarregada e terá que ser recarregada.

### Colocar, retirar a bateria

**Retirar:** pressionar o botão de desbloqueio da bateria (8) e retirar a bateria (11).

**Inserir:** inserir a bateria (11) até engatar.

### 6.3 Montar, retirar as lâminas

 Antes de efetuar trabalhos na máquina: retirar a bateria. O arranque acidental pode provocar ferimentos graves.

 Perigo de ferimentos devido a lâminas de corte afiadas. A cobertura de proteção (1) deverá estar totalmente encaixada.

#### Montar a lâmina (fig. A):

1. Encostar o perno de engate (12) conforme indicado.
2. Dobrar a lâmina (2) para cima e pressionar firmemente até a mesma engatar de forma audível.

#### Retirar a lâmina (fig. B):

1. Pressionar ambos os botões de bloqueio (13) e manter pressionados.
  2. Dobrar a lâmina (2) para baixo e retirar.
- Ter em atenção: não deixar entrar sujidade.

## 7. Utilização

### 7.1 Ligar e desligar

 Segurar a máquina firmemente com uma mão no punho (7). Manter a outra mão e partes do corpo afastadas da lâmina (2).

**Ligar: pressionar o bloqueio do interruptor (5) e manter pressionado, em seguida, acionar o gatilho (6).**

**Desligar: soltar o gatilho (6).**

Através da paragem rápida, as lâminas de corte são rapidamente imobilizadas.

 Solicitar a reparação da máquina, assim que o tempo de travagem da máquina aumentar significativamente.

 Em caso de bloqueio da lâmina de corte, desligar imediatamente a máquina.

Trabalhar lentamente e uniformemente. Avance lentamente, sem caminhar.

Ligar o motor apenas quando as mãos e os pés se encontrarem fora do alcance do mecanismo de corte.

Permanecer atento para evitar que o mecanismo de corte provoque ferimentos nos pés e nas mãos.

Manter as aberturas de ventilação livres de corpos estranhos.

## 8. Limpar

### 8.1 Limpeza da lâmina de corte (após cada utilização)

 **AVISO!** Desligar a máquina e retirar a bateria (11). O arranque acidental pode provocar ferimentos graves. A lâmina deverá estar imobilizada.

 Perigo de ferimentos devido a lâminas de corte afiadas. Usar luvas de proteção.

Remover as impurezas, os resíduos de folhas e semelhantes (por exemplo com um pincel ou pano)

**Após a limpeza:** tratar a lâmina de corte com óleo de tratamento 6.30474 ou spray de lubrificação 6.30475 (biodegradável).

### 8.2 Bateria

Retirar ocasionalmente a **bateria** (11) e limpar a área de contacto da bateria e da máquina com um pano seco e remover o pó.

## 9. Manutenção

Limpar regulamente e efetuar a manutenção da máquina. As peças danificadas devem ser reparadas antes da utilização da máquina.

Recomendamos que as lâminas de corte que tenham ficado rombas, sejam afiadas por uma oficina especializada. Verificar regularmente se a lâmina de corte apresenta danos e, se necessário, solicitar imediatamente a reparação por parte de uma oficina especializada.

Se necessário, limpar e lubrificar as rodas dentadas por baixo das lâminas (lubrificante, n.º de pedido: 344130930).

## 10. Armazenamento

Para armazenar, retirar a bateria da máquina. Armazenar num local seco, fora do alcance de crianças.

Temperatura ambiente admissível em caso de armazenamento: 0 °C até 30 °C.

## 11. Acessórios

Utilize apenas baterias e acessórios originais Metabo ou CAS (Cordless Alliance System).

Utilize apenas acessórios que cumpram os requisitos e dados característicos indicados neste manual de instruções.

- A Baterias de diversas capacidades. Compre apenas baterias com a tensão adequada para a sua ferramenta elétrica.  
**PowerMaxx SGS 12 Q (12 V)**  
N.º de pedido: 625406000 2,0 Ah (íões de lítio)  
N.º de pedido: 625349000 4,0 Ah (LiHD)



**SGS 18 LTX Q (18 V)**

N.º de pedido: 625596000 2,0 Ah (íões de lítio)

N.º de pedido: 625367000 4,0 Ah (LiHD)  
etc.

- B Carregadores:  
SC 30, ASC 55, ASC 145, ASC 145 DUO,  
etc.

Poderá consultar o programa completo de acessórios em [www.metabo.com](http://www.metabo.com) ou no catálogo.

**Vara telescópica para cortar bordas de relva (não incluída no equipamento standard, n.º de pedido: 628426000).**

 Utilizar apenas com a lâmina para corte de relva (4).

 Utilizar apenas no chão: as rodas devem estar em contacto com o chão.

Ver fig. C, página 3.

**Montar:**

1. Rodar a tampa em borracha (17) a 180° para que os contactos fiquem acessíveis.
2. Encaixar a vara telescópica (14) (conforme indicado) na máquina. O bloqueio (18) deverá engatar.

**Ajustar o comprimento da vara e o ângulo:**

3. Rodar a regulação em altura (15) no sentido dos ponteiros do relógio, ajustar a vara telescópica (14) para o comprimento pretendido e rodar a regulação em altura (15) no sentido contrário ao dos ponteiros do relógio para fixar. Certifique-se de que já não é possível alterar o comprimento.
4. Pressionar o botão (16) para dentro e ajustar o ângulo pretendido. O botão (16) tem de estar engatado para trabalhar.

**12. Reparações**

 As reparações em ferramentas elétricas apenas devem ser efetuadas por eletricitistas e apenas usando peças sobressalentes originais!

Caso as ferramentas elétricas Metabo necessitem de reparações, dirija-se ao seu representante Metabo. Consulte os endereços em [www.metabo.com](http://www.metabo.com)

Poderá descarregar as listas de peças sobressalentes em [www.metabo.com](http://www.metabo.com)

**13. Proteção do ambiente**

Respeite as determinações nacionais sobre a eliminação ecológica e sobre a reciclagem de máquinas usadas, embalagens e acessórios.

Os materiais da embalagem devem ser eliminados de acordo com a sua rotulagem, em conformidade com as diretivas do seu município. Encontrará indicações adicionais em [www.metabo.com](http://www.metabo.com) na área da assistência.

As baterias não podem ser eliminadas através do lixo doméstico! Devolver as baterias avariadas ou usadas ao revendedor Metabo!

Não atirar as baterias para a água.



Apenas para países da UE: não colocar as ferramentas elétricas no lixo doméstico! De acordo com a diretiva europeia 2012/19/UE sobre equipamentos elétricos e eletrónicos usados, e na conversão ao direito nacional, as ferramentas elétricas usadas devem ser recolhidas em separado e entregues a uma reciclagem ecologicamente correta.

Antes de eliminar a bateria, descarregue-a na ferramenta elétrica. Proteger os contactos contra curto-circuito (por exemplo, isolar com fita adesiva).

**14. Dados técnicos**

Explicações sobre os dados na página 4.

Reservamo-nos o direito de proceder a alterações relacionadas com o progresso tecnológico.

U = Tensão

$n_0$  = Número de cortes na marcha em vazio

**Tesoura para arbustos:**

$\varnothing_{max,S}$  = Espessura de corte máx.

$L_S$  = Comprimento útil da lâmina

$m_S$  = Peso (com bateria mais pequena)

**Tesoura para relva:**

$B_G$  = Largura útil da lâmina

$m_G$  = Peso (com bateria mais pequena)

Valores medidos determinados de acordo com a EN 62841 ou EN 50636-2-94.

Temperatura ambiente admissível durante o funcionamento:

-20 °C até 50 °C (potência limitada no caso de temperaturas abaixo dos 0 °C).

== Corrente contínua

Os dados técnicos indicados são tolerantes (de acordo com os padrões individuais válidos).



**Valores da emissão**

Estes valores possibilitam a avaliação de emissões da ferramenta elétrica e a comparação com diversas ferramentas elétricas. Consoante as condições de utilização, o estado da ferramenta elétrica ou das ferramentas acopláveis, a sobrecarga efetiva poderá ser superior ou inferior. Para a avaliação, deverá ainda considerar os intervalos de trabalho e as fases com menores sobrecargas. Com base nos respetivos valores avaliados deverá determinar a aplicação de medidas de proteção para o utilizador, por ex. medidas a nível de organização.

**Valor total de vibrações** (soma vetorial de três direções) determinado de acordo com a EN 62841 ou EN 50636-2-94:

$a_h$  = Valor da emissão de vibrações

$K_h$  = Insegurança (vibração)

**Valores típicos e ponderados pela escala A para o ruído:**

$L_{PA}$  = Nível sonoro

$L_{WA}$  = Nível de potência sonora

$K_{PA}$ ,  $K_{WA}$  = Insegurança

$L_{WA(G)}$  = Nível de potência sonora garantido conforme 2000/14/CE



pt PORTUGUÊS



Usar proteção auditiva!

# Bruksanvisning i original

## 1. Försäkran om överensstämmelse

Vi försäkrar härmed att den batteridrivna busk- och grässaxen med typ- och serienummer \*1) uppfyller kraven i gällande direktiv \*2) och standarder \*3). Teknisk dokumentation \*4) - se sida 4.

2000/14/EG: Utvärderingsmetod för överensstämmelse enligt bilaga V. Garanterad ljudeffektnivå \*\*5) - se s. 4.

## 2. Föreskriven användning

De batteridrivna busk- och grässaxarna används för klippning av mindre häckar och buskar (i kombination med klipptillsats för busksax) och för klippning av mindre gräsmattor och kanter på gräsmattor (i kombination med klipptillsats för gräsklippning).

Produkten får inte användas tillsammans med teleskophandtag som teleskoperbar häcksax.

Användaren ansvarar själv för skador som orsakas av felaktig användning.

Allmänna föreskrifter om förhindrande av olycksfall samt säkerhetsanvisningar måste följas.

## 3. Allmänna säkerhetsanvisningar



Följ anvisningarna i textavsnitten med den här symbolen för att förebygga personskador och skador på elverkytget!



**WARNING** – Läs igenom bruksanvisningen för att minska risken för skador.



**WARNING** – Läs alla säkerhetsvarningar, instruktioner, illustrationer och specifikationer som ingår med detta elverktyg. *Fel som uppstår till följd av att instruktionerna nedan inte följts kan orsaka elstöt, brand och/eller allvarliga personskador.*

**Spara säkerhetsanvisningar och anvisningar för framtida bruk.** Se till så att dokumentationen medföljer elverkytget.

Denna maskin får inte användas av barn, av personer med nedsatt fysisk, sensorisk eller mental förmåga, av personer som saknar erfarenhet av eller kunskap om maskinen eller av personer som inte har läst igenom dessa anvisningar. Lokala regler kan föreskriva en viss minimiålder för användare.

**Restrisker:** Även när verkytget används på ändamålsenligt sätt kan det finnas restrisker. Beakta alla säkerhetsanvisningar och instruktioner.

Möjliga risker:

- För inte den täckta klippkniven.
- För inte den rörliga klippkniven.
- Hälsoskador orsakade av vibrationsemissioner om maskinen används under en längre tid eller om den inte manövreras eller underhålls korrekt.

## 4. Särskilda säkerhetsanvisningar

### 4.1 Säkerhetsanvisningar

**Se till så att inga kroppsdelar kommer i kontakt med kniven. Ta aldrig bort klippt material och håll aldrig i sånt som ska klippas när knivarna är i rörelse.** Knivarna fortsätter att röra sig även när brytaren slagits ifrån. Ett ögonblicks oaksamhet kan leda till svåra skador när du klipper med häcksaxen.

**Bär häcksaxen från handtaget när kniven står stilla och se till så att du inte aktiverar brytaren.** Genom att bära häcksaxen på rätt sätt minskar du risken för att den startas av misstag så att kniven orsakar personskador.

**Sätt alltid skyddet på kniven när du transporterar och förvarar häcksaxen.** Använd häcksaxen korrekt för att minska risken för skador på kniven.

**Se till att alla brytare är frånslogna och att batteriet har tagits ut eller slagits från innan du avlägsnar klippt material som fastnat eller underhåller maskinen.** Om häcksaxen plötsligt startar när man avlägsnar material som fastnat kan det leda till allvarliga personskador.

**Håll alltid häcksaxen i de isolerade greppen när du jobbar eftersom kniven kan komma i kontakt med dolda elledningar.** Kontakt mellan kniv och strömförande ledning kan spänningssätta maskinens metalldelar, så att du får en stöt.

**Håll alla nätdedningar borta från klippområdet.** Ledningar kan vara dolda i häckar och buskar och klippas av av misstag med kniven.

**Använd inte häcksaxen i dåligt väder, särskilt inte om det finns risk för åska.** Det minskar risken för att träffas av blixten.

Låt inte personer under 16 år använda maskinen.

Risk för personskador på grund av vass klippkniv. Rör aldrig klippkniven! Använd arbetshandskar!

Håll alltid maskinen ordentligt och stå stadigt. Se upp för hinder i arbetsområdet - snubbelrisk! Håll alltid klippkniven ut från kroppen.

Kontrollera ytan du ska klippa och ta bort sladdar och andra främmande föremål.

Om klippkniven stannar på grund av en hård kvist eller främmande föremål (tråd i häcken) och blockeringen inte kan åtgärdas genom att dra tillbaka maskinen, så måste du först slå av motorn och ta ur batteriet ur maskinen innan du åtgärdar felet för hand på klippkniven.

När du gör annat (t.ex. tar bort grenar och klipp), lägg ifrån dig maskinen utanför arbetsområdet.

Lägg maskinen, så att ingen kan skadas av den.

Sätt alltid på skydden på klippknivarna för transport och förvaring.

Se till att maskinen är frånkopplad när du sätter i batteriet.

#### 4.2 Användaranvisningar

- Läs igenom bruksanvisningen noga. Gör dig förtrogen med maskinens reglage och lär dig använda den korrekt.
- Håll barn under uppsikt, så att de inte leker med verktyget.
- Användaren ansvarar för skador på andra personer eller deras egendom.

#### 4.3 Förberedelser

- Använd alltid skyddsglasögon, skyddshandskar, stabila skor och långa byxor när du arbetar med maskinen.
- Slå aldrig på maskinen om maskindelar eller skyddsanordningar saknas eller är trasiga, eller om en ej godkänd ändring har genomförts på maskinen. Defekta delar måste repareras. Kontrollera före användning att maskinen är korrekt monterad.
- Använd inte maskinen om det finns personer, i synnerhet barn, eller husdjur i närheten.

#### 4.4 Drift

- Använd maskinen endast i dagsljus eller i bra artificiellt ljus.
- Maskinen ska endast användas när användaren står på golvet. Användaren får inte stå på en stege eller liknande instabil yta.
- Håll händer, andra kroppsdelar och kläder borta från insug- och utblåsöppningen och för dem inte nära rörliga delar.
- Undvik olämpliga kroppsställningar. Det är viktigt att stå stadigt och att alltid hålla jämvikten, särskilt vid slutningar.
- Om maskinen börjar avge ovanliga ljud eller vibrera ovanligt kraftigt: slå genast från maskinen

och vänta tills motorn stannat. Ta ut batteriet. Genomför följande steg innan du startar om och använder maskinen:

- Kontrollera om det finns skador.
- Reparera eller byt ut skadade delar.
- Kontrollera om det finns lösa delar och dra åt dem.
- Använd aldrig maskinen med skadade säkerhetsanordningar eller utan säkerhetsanordningar.
- Slå från maskinen och ta ut batteripaketet och se till att alla rörliga delar har stannat i följande fall:
  - När maskinen inte används eller när användaren lämnar maskinen.
  - Innan du åtgärdar tilläppningar.
  - Innan du inspekterar, rengör eller arbetar på maskinen.
  - Innan inställningar, ombyggnad, underhåll eller rengöring utförs och när maskinen ska förvaras.
  - När maskinen kommit i kontakt med ett främmande föremål så att du kan kontrollera om maskinen har skador.
  - För omedelbar kontroll om maskinen börjar vibrera mycket starkt.
- Använd inte maskinen i dåliga väderförhållanden, särskilt vid risk för åska.
- Vid en olycka eller ett funktionsfel ska du genast slå från maskinen och ta ut batteripaketet.

#### 4.5 Underhåll och förvaring

- Ta ut batteripaketet och vänta tills alla rörliga delar har stannat och maskinen har svalnat innan du genomför inställningar, omriggning, underhåll eller rengöring.
- Underhåll maskinen omsorgsfullt och håll den ren.
- Förvara maskinen på en torr plats och utom räckhåll för barn.
- Utnötta eller skadade delar ska bytas ut av säkerhetsskäl. Använd endast reservdelar och tillbehör i original.

#### 4.6 Använda och hantera batteridrivna maskiner

 Skydda batterierna mot fukt!

 Skydda batterierna mot brand!

- Använd aldrig trasiga eller deformerade batterier!
- Öppna aldrig batterierna!
- Vidrör eller kortslut aldrig batteripolerna!



Trasiga litiumjonbatterier kan läcka en något sur, brännbar vätska!



Om du får läckande batterivätska på huden, spola direkt med rikliga mängder vatten. Får du batterivätska i ögonen, skölj med rent vatten och sök omedelbart läkarvård!

- Ta ut batteriet ur maskinen om maskinen är defekt.

## Transport av litiumjonbatterier:

- Frakt av litiumjonbatterier regleras av bestämmelserna för farligt gods (UN 3480 och UN 3481). Fraktdokumentet för litiumjonbatterier ska uppfylla gällande föreskrifter. Kontakta eventuellt transportföretaget. Det finns certifierat förpackningsmaterial att få hos Metabo.
- Skicka endast batterier om kåpan är oskadd och det inte sipprar ut någon vätska. Ta ut batteriet ur maskinen för att skicka det. Säkra kontakterna mot kortslutning (isolera t.ex. med tejp).

## 4.7 Symboler



**WARNING!** – Allmänna risker!



**Se till så att inga kroppsdelar kommer i kontakt med klippkniven. Ta aldrig bort klipp och håll aldrig i sånt som ska klippas när kniven är i rörelse. Ta inte bort fastklämt klipp innan du stängt av maskinen.** Ett ögonblicks oaksamhet kan leda till svåra skador när du klipper med maskinen.



Läs igenom bruksanvisningen.



Skydda laddaren mot fukt. Skydda mot regn. Klipp aldrig när det regnar eller om häcken är fuktig.



**WARNING!** – Använd alltid skyddsglasögon.



Se upp så att ingen skadas på grund av främmande föremål som slungas iväg. Håll andra personer borta.



Personer och husdjur som uppehåller sig i närheten av maskinen måste hållas på säkert avstånd. Håll andra personer borta.



Klippmekanismen fortsätter att arbeta när motorn slagits ifrån.

## 5. Översikt

Se sida 2 och 3.

- 1 Skyddskåpa
- 2 Klipptillsatser
- 3 Klipptillsats för busksax
- 4 Klipptillsats för grässax
- 5 Kontaktlås
- 6 Strömbrytare (säkerhetsbrytare)
- 7 Handtag
- 8 Knapp för att lossa batteriet
- 9 Laddindikeringsknapp
- 10 Ladd- och signalindikering
- 11 Batteri
- 12 Låsklack
- 13 Låsknappar
- 14 Teleskophandtag\*
- 15 Höjdstjustering\*
- 16 Knapp (för inställning av vinkel) \*
- 17 Gummilock

18 Lås\*

\* beroende på utförande/ingår inte

## 6. Driftstart

### 6.1 Kontrollera snabbstoppet



Slå på och av maskinen kort. Om inbromsningstiden blivit avsevärt längre, reparera maskinen.

### 6.2 Batteri

Ladda batteriet före användning. Ladda batteriet när effekten avtar.

Anvisningar för laddning av batteripaketet finns i bruksanvisningen till Metabo-laddaren.

Gäller litiumjonbatterier med kapacitets- och signalindikering (10) (beroende på utförande):

- Tryck på knappen (9), så ger LED-lamporna laddindikering.
- Om en LED-lampa blinkar, så är batteriet nästan urladdat och kräver laddning igen.

### Sätta i/ta ut batteripaketet

**Uttagning:** Tryck på knappen för upplåsning av batteripaketet (8) och ta ut batteriet (11).

**Isättning:** Skjut in batteriet (11) tills det låses på plats.

### 6.3 Montering/demontering av klipptillsatser



Innan arbete utförs på maskinen: Ta ur batteriet. Om gräsklipparen startar av misstag kan den orsaka allvarliga personskador.



Risk för personskador på grund av vass klippkniv. Skyddskåpan (1) måste ha satts fast ordentligt.

### Montering av klipptillsats (fig. A):

1. Placera låsklacken (12) så som visas på bilden.
2. Fäll upp klipptillsatsen (2) och tryck ordentligt tills den hakar fast.

### Demontering av klipptillsats (fig. B):

1. Tryck in båda låsknapparna (13) och håll dem intryckta.
2. Fäll ned klipptillsatsen (2) och ta av den.

Obs: Se till att ingen smuts hamnar på insidan.

## 7. Användning

### 7.1 Start och stopp



Håll fast maskinen med en hand från handtaget (7). Håll den andra handen och kroppsdelar borta från klipptillsatsen (2).

**Start:** Tryck in kontaktlåset (5) och håll det intryckt och aktivera sedan strömbrytaren (6).

**Slå från:** Släpp (6) strömbrytaren.

Snabbstoppet stannar klippkniven snabbt.



Om inbromsningstiden blivit avsevärt längre, reparera maskinen.



Om klippkniven blockerar, slå genast av maskinen!

Arbeta långsamt med jämna rörelser. Gå långsamt, spring inte.

Starta motorn endast när händer och fötter befinner sig utanför klippmekanismens räckvidd.

Var försiktig så att du inte skadar fötter eller händer på klippmekanismen.

Håll ventilationsöppningarna fria från främmande föremål.

## 8. Rengöring

### 8.1 Rengöring av klippkniven (efter varje användning)

 **WARNING!** Slå från maskinen och ta ut batteripaketet (11). Om gräsklipparen startar av misstag kan den orsaka allvarliga personskador. Kniven måste stå stilla.

 Risk för personskador på grund av vass klippkniv. Använd arbetshandskar!

Avlägsna smuts, bladrester eller liknande (t.ex. med pensel eller duk).

**Efter rengöring:** Olja in klippkniven med maskinolja 6.30474 eller pumpspray 6.30475 (biologiskt nedbrytbar).

### 8.2 Batteripaket

Ta emellanåt bort **batteripaketet** (11) och torka av kontaktområdet mellan batteri och maskin med en torr trasa och avlägsna damm.

## 9. Underhåll

Kontrollera och underhåll maskinen regelbundet. Anlita fackman för att reparera skadade delar innan produkten ska användas.

Vi rekommenderar att du lämnar in slöa klippknivar för slipning. Kontrollera med jämna mellanrum att klippknivarna inte är skadade och lämna ev. in dem för åtgärd.

Rengör och fetta in kuggarna under klipptillsatserna vid behov (fett, best.nr 344130930).

## 10. Förvaring

Ta ut batteripaketet ur maskinen när du inte använder den. Förvara maskinen på en torr plats och utom räckhåll för barn.

Tillåten omgivningstemperatur vid lagring: 0 °C till 30 °C.

## 11. Tillbehör

Använd endast Metabo- eller CAS-batteripaket (Cordless Alliance System) och tillbehör i original.

Använd endast tillbehör som uppfyller kraven och specifikationerna i den här bruksanvisningen.

- A Batterier med olika kapacitet. Köp bara batterier som har samma spänning som ditt eget elverktyg.  
**PowerMaxx SGS 12 Q (12 V)**  
Best.nr: 625406000 2,0 Ah (lijon)

Best.nr: 625349000 4,0 Ah (LiHD)  
**SGS 18 LTX Q (18 V)**  
Best.nr: 625596000 2,0 Ah (lijon)  
Best.nr: 625367000 4,0 Ah (LiHD)  
osv.

- B Laddningsaggregat:  
SC 30, ASC 55, ASC 145, ASC 145 DUO,  
osv.

Vårt kompletta tillbehörssortiment hittar du på [www.metabo.com](http://www.metabo.com) eller i katalogen.

**Teleskophandtag för klippning av kanter på gräsmattor (ingår inte i leveransen, best.nr: 628426000).**

 Använd endast med klipptillsats för grässax (4).

 Använd endast på marken: hjulen måste röra vid marken.

Se fig., C sid. 3.

### Montering:

1. Vrid gummlocket (17) 180°, kontakterna blir åtkomliga.
2. Skjut fast teleskophandtaget (14) (såsom visas) på maskinen. Låset (18) måste haka fast.

### Ställ in handtagslängd och vinkel:

3. Vrid höjdjusteringen (15) medurs, ställ in teleskophandtaget (14) på önskad längd, dra åt höjdjusteringen (15) moturs. Kontrollera att längden inte längre kan ändras.
4. Tryck in knappen (16) och ställ in önskad vinkel. Knappen (16) måste låsa fast innan arbete kan utföras.

## 12. Reparation

 Reparation av elverktyg får endast utföras av behörig elektriker och endast med originalreservdelar!

Metabo-elverktyg som behöver repareras ska skickas till din Metabo-återförsäljare. För adresser, se [www.metabo.com](http://www.metabo.com).

Du kan hämta reservdelslistor på [www.metabo.com](http://www.metabo.com).

## 13. Miljöskydd

Följ nationella miljöföreskrifter för omhändertagande och återvinning av uttjänta maskiner, förpackningar och tillbehör.

Förpackningsmaterial måste bortskaffas i enlighet med kommunala riktlinjer baserat på produktmärkningen. Mer information finns på [www.metabo.com](http://www.metabo.com) under service.

Du får inte slänga batterier i hushållssoporna! Lämna tillbaka trasiga eller uttjänta batterier till Metabo-återförsäljaren!

Släng aldrig batterier i vatten.

 Gäller endast för EU-länder: Släng inte uttjänta elverktyg i hushållssoporna! Enligt Europaparlamentets och rådets direktiv 2012/19/EU om avfall som utgörs av eller innehåller elektriska eller elektroniska produkter och dess

införlivande i den nationella lagstiftningen ska elektriska verktyg samlas in separat och återvinnas på ett miljövänligt sätt.

Ladda ur batteriet i elverktyget före återvinning. Säkra kontaktarna mot kortslutning (isolera t.ex. med tejp).

## 14. Tekniska data

Förklaringar till uppgifterna finns på sida 4.

Förbehåll för tekniska ändringar.

$U$  = spänning

$n_0$  = antal snitt vid tomgång

### Busksax:

$\sigma_{\max,S}$  = maximal klippkapacitet

$L_S$  = användbar knivlängd

$m_S$  = vikt (med minsta batteripaketet)

### Grässax:

$B_G$  = användbar knivlängd

$m_G$  = vikt (med minsta batteripaketet)

Mätvärdena är uppmätta enligt EN 62841 resp.

EN 50636-2-94

Tillåten omgivningstemperatur under drift:

-20 °C till 50 °C (begränsad prestanda i temperaturer under 0 °C).

== Likström

I de tekniska specifikationerna ovan tas även hänsyn till toleranserna (i enlighet med gällande standarder).

### Utsläppsvärden

Dessa värden medger en bedömning av elverktygets utsläpp samt jämförelse med andra eldrivna verktyg. Beroende på förhållandena, elverktygets skick och hur verktygen används kan de faktiska värdena vara högre eller lägre. Räkna även med pauser och perioder med lägre belastning. Använd de uppskattade värdena för att ta fram skyddsåtgärder för användaren, t.ex. organisatoriska åtgärder.

Totalt vibrationsvärde vektorsumma i tre led) beräknad enligt EN 62841 resp. EN 50636-2-94:

$a_h$  = Vibrationsemissionsvärde

$K_h$  = Onoggrannhet (vibrationer)

Typisk A-värderad bullernivå:

$L_{pA}$  = Ljudtrycksnivå

$L_{WA}$  = Ljudeffektnivå

$K_{pA}$ ,  $K_{WA}$  = Onoggrannhet

$L_{WA(G)}$  = garanterad ljudeffektnivå enligt 2000/14/EG



### Använd hörselskydd!

# Alkuperäiset ohjeet

## 1. Vaatimustenmukaisuusvakuutus

Vakuutamme yksinomaisella vastuullamme: Nämä akkukäyttöiset pensas- ja ruhosakset, merkitty tyyppitunnuksella ja sarjanumerolla \*1), vastaavat direktiivien \*2) ja normien \*3) kaikki asiaankuuluvia määräyksiä. Tekniset asiakirjat, säilytyspaikka \*4) – katso sivu 4.

2000/14/EY: Vaatimustenmukaisuuden arviointimenetelmä liitteen V mukaan. Taattu äänentehotaso \*5) – katso sivu 4.

## 2. Määräystenmukainen käyttö

Akkukäyttöiset pensas- ja ruhosakset ovat (pensassaksiteräosaa käytettäessä) tarkoitettu pienten pensasaitojen ja pensaiden ja (ruohonleikkuriteräosaa käytettäessä) pienten nurmialueiden ja -reunojen leikkaamiseen.

Ei ole sallittua käyttää laitetta teleskooppivarren kanssa teleskooppi-pensassaksina.

Määräystenvastaisesta käytöstä aiheutuvista vaurioista vastaa ainoastaan käyttäjä.

Yleisesti hyväksytyjä tapaturmantorjuntamääräyksiä ja turvallisuusohjeita on noudatettava.

## 3. Yleiset turvallisuusohjeet



Ota huomioon tällä symbolilla merkityt tekstikohdat suojataksesi itsesi ja sähkötyökalusi!



**VAROITUS** – Lue käyttöohjeet loukkaantumista varten minimoimiseksi.



**VAROITUS** – Lue kaikki tämän sähkötyökalun mukana toimitetut turvallisuusohjeet, muut ohjeet, kuvat ja tekniset tiedot. *Alla esitettyjen ohjeiden noudattamisen laiminlyönti voi aiheuttaa sähköiskun, tulipalon ja/tai vakavia tapaturmia.*

**Säilytä kaikki turvallisuusohjeet ja muut ohjeet huolellisesti**

**tulevaa käyttöä varten.** Luovuta sähkötyökalu edelleen vain yhdessä näiden asiakirjojen kanssa.

Älä anna lasten tai henkilöiden, joilla on psyykkisiä, fyysisiä tai aistirajoitteita, tai joilta puuttuu kokemusta ja/tai tietoa, tai henkilöiden, jotka eivät ole tutustuneet näihin ohjeisiin, käyttää tätä konetta. Paikallisissa määräyksissä voi olla käyttäjän ikää koskevia rajoituksia.

**Jäännösriskit:** Jäännösriskejä voi aiheutua koneella työskennellessä myös, kun sitä käytetään määräysten mukaisesti. Huomioi kaikki turvallisuusohjeet ja muut ohjeet.

Mahdolliset vaarat:

- Suojaamattoman leikkuuterän koskettaminen.
- Liikkuvan leikkuuterän koskettaminen.
- Terveyshaitat, jotka aiheutuvat tärinästä, jos konetta käytetään pitkäänkestoisesti tai sitä ei ohjata ja huolleta oikein.

## 4. Erityiset turvallisuusohjeet

### 4.1 Turvallisuusohjeet

**Pidä kaikki ruumiinosat kaukana terästä. Älä yritä poistaa lehtiä tai oksia terän pyöriessä äläkä pidä leikattavasta materiaalista kiinni.** Terä liikkuu kytkimen katkaisun jälkeen edelleen. Hetken epätarkkaavaisuus pensasleikkuria käytettäessä voi johtaa vakaviin vammoihin.

**Kanna pensassaksia kahvasta terän ollessa pysähdyksissä ja varmista, ettet paina virtakytkintä.** Pensassaksien oikea kantotapa pienentää tahattoman käytön vaaraa ja täten terän aiheuttamia loukkaantumisia.

**Pensasleikkuria kuljetettaessa tai säilytettäessä suojus on aina asetettava terän päälle.** Pensassaksien asianmukainen käsittely pienentää terän aiheuttamaa loukkaantumista.

**Varmista, että kaikki kytkimet on sammutettu ja akku poistettu tai sammutettu ennen kuin poistat kiinni jäänyttä leikattavaa materiaalia tai huollat konetta.** Odottamaton pensassaksien käyttö kiinni jäänyttä materiaalia poistettaessa saattaa johtaa vakavaan loukkaantumiseen.

**Pidä pensassaksista kiinni vain sen eristetyistä kahvapinnoista, koska leikkuuterä voi osua piilossa oleviin sähköjohtoihin.** Terän koskettaminen sähkövirtaa johtavaan johtoon voi tehdä myös metalliosat jännitteisiksi ja aiheuttaa sähköiskun.



**Pidä kaikki verkkojohdot aina kaukana leikkuaalueelta.** Johdot voivat olla piilossa aidoissa tai puskissa ja terä voi vahingossa leikata niitä.

**Älä käytä pensassaksia huonolla ilmalla, varsinkaan jos on ukonilman vaara.** Se pienentää vaaraa, että salama iskee.

Alle 16-vuotiaat henkilöt eivät saa käyttää konetta.

Terävät teräsarmat aiheuttavat loukkaantumisvaaran. Älä kosketa leikkuuterää. Käytä suojakäsineitä.

Pidä koneesta aina voimakkaasti kiinni ja ota tukeva asento. Varo työalueella olevia esteitä, varo tolppia. Pidä leikkuuterä kaukana vartalosta.

Tutki leikattavat pinnat ja poista langat tai muut vieraat esineet.

Jos leikkuuterät pysähtyvät erityisen kovan oksan tai vieraan esineen takia (esim. rautalanka pensasaidassa) ja et saa poistettua häiriön aiheuttajaa vetämällä koneen pois pensaasta, tällöin on ensin sammutettava moottori ja otettava akku pois koneesta, ennen kuin jumittumisen aiheuttajia poistetaan käsin leikkuuterästä.

Muita toimintoja varten (esim. oksien tai muun leikattavan poistaminen) kone on laitettava työalueen ulkopuolelle.

Laske kone käsistäsi siten, että se ei ole kenellekään vaaraksi.

Säilytystä ja kuljetusta varten leikkuuterien päälle on aina laitettava suojukset.

Varmista, että kone on pois päältä, kun laitat akun paikalleen.

## 4.2 Käyttöohjeet

- Lue käyttöohjeet huolellisesti läpi. Tutustu koneen käyttöosiin ja virheettömään käyttöön.
- Huolehdi siitä, että lapset eivät pääse leikkimään laitteella.
- Käyttäjä vastaa muille henkilöille aiheutuvista tapaturmista tai heidän omaisuudelleen aiheutuvista vahingoista.

## 4.3 Valmistelut

- Käytä aina konetta käyttäessäsi suojalaseja, suojakäsineitä, tukevia kenkiä ja pitkälahkeisia housuja.
- Älä kytke konetta päälle, jos koneen osia tai suojalaitteita puuttuu tai ne ovat viallisia tai jos siihen on tehty sallimattomia muutoksia. Korjauta vialliset osat. Tarkasta ennen käyttöä, että kone on koottu oikein.
- Älä käytä konetta, jos läheisyydessä on henkilöitä, erityisesti lapsia tai kotieläimiä.

## 4.4 Käyttö

- Käytä konetta vain päivänvalossa tai hyvässä valaistuksessa.
- Käytä vain, kun käyttäjä seisoo maassa. Älä käytä tikkailla tai muilla epävakailta alustoilla.

- Pidä kädet, kehon muut osat tai vaatteet etäällä imu- ja puhallusaukoista, äläkä vie niitä liikkuvien osien läheisyyteen.
- Vältä epätavallista työskentelyasentoa. Huolehdi aina tukevasta seisoma-asennosta ja tasapainosta, erityisesti rinteissä.
- Jos koneesta alkaa kuulua epätavallisia äänitää tai se tarvitsee voimakkaasti: kytke kone välittömästi pois päältä ja odota, että moottori pysähtyy. Poista akku. Suorita seuraavat vaiheet ennen kuin käynnistät koneen ja käytät sitä uudelleen:
  - tarkasta, onko vahingoittuneita osia
  - vaihda vahingoittuneet osat tai korjaa
  - tarkasta, että ei ole löystyneitä osia ja kiristä ne.
- Älä käytä konetta koskaan, jos sen suojukset ovat vahingoittuneet, tai ilman vuojuksia.
- Kytke kone pois päältä ja irrota akku, varmista, että kaikki liikkuvat osat ovat pysähtyneet:
  - jos konetta ei käytetä ja jos käyttäjä poistuu koneen vierestä
  - ennen kuin poistat tukoksia
  - ennen kuin tarkastat ja puhdistat koneen tai teet töitä sen parissa
  - ennen kuin suoritat minkäänlaisia säätöjä, tarvikevaihtoja, huoltoja, puhdistusta tai ennen koneen laittoa säilytykseen
  - vaurioiden tarkastamiseksi, jos kone koskettaa vieraita esineitä
  - välitöntä tarkastusta varten, jos kone alkaa liiallisesti tärinästä.
- Älä käytä konetta huonoissa sääolosuhteissa, erityisesti salamoidessa ukonilmalla.
- Jos tapahtuu onnettomuus tai ilmenee käyttöhäiriö kytke kone välittömästi pois päältä ja irrota akku.

## 4.5 Huolto ja säilytys

- Irrota akku koneesta, odota, kunnes kaikki liikkuvat osat ovat pysähtyneet ja kone on jäähtynyt, ennen kuin teet mitään säätö-, varustelu-, huolto- tai puhdistustöitä.
- Huolla kone huolellisesti ja pidä se puhtaana.
- Säilytä kone kuivassa paikassa lasten ulottumattomissa.
- Vaihda turvallisuusyistä kuluneet tai vahingoittuneet osat. Käytä vain alkuperäisiä varaosia ja lisävarusteita.

## 4.6 Akkukäyttöisten koneiden käyttö ja käsittely

 Suojaa akut kosteudelta!

 Älä altista akkuja tullelle!

- Älä käytä viallisia tai vääntyneitä akkuja!
  - Älä avaa akkuja!
  - Älä koske akun koskettimiin äläkä oikosulje niitä!
-  Viallisesta litiumioniakusta voi valua ulos lievästi happopitoista, syttyvää nestettä!



Jos akkunestettä valuu ulos ja sitä joutuu iholle, huuhtele heti runsaalla vedellä. Jos akkunestettä joutuu silmiin, pese puhtaalla vedellä ja hakeudu välittömästi lääkärin hoitoon!

- Poista akku viallisesta koneesta.

#### Li-lon-akkujen kuljetus:

- Li-lon-akkujen lähettämiseen sovelletaan vaarallisten aineiden kuljetusta koskevaa lainsäädäntöä (UN 3480 ja UN 3481). Ota selvää sillä hetkellä voimassa olevista määräyksistä, kun lähetät Li-lon-akkuja. Kysy tarvittaessa neuvoa kuljetusyritykseltä. Sertifioidun pakkauksen voit hankkia Metabolta.
- Lähetä akku vain, kun kotelo on ehjä eikä nestettä valu ulos. Ota akku koneesta lähetettäväksi. Varmista kontaktit oikosulkua vastaan (esim. eristä teipillä).

#### 4.7 Symbolit



**VAROITUS** – Yleiset vaarat!



**Pidä kaikki ruumiinosat leikkuuterästä kaukana. Älä yritä poistaa lehtiä tai oksia terän pyöriessä äläkä pidä leikattavasta materiaalista kiinni. Poista kiinnitartuneet lehdet tai oksat vain koneen ollessa pois päältä.** Hetken epätarkkaavaisuus konetta käytettäessä voi johtaa vakaviin vammoihin.



Lue käyttöohje.



Suojaa laite kosteudelta. Älä altista sateelle. Älä käytä sateessa tai märässä pensainoissa.



**VAROITUS** – Käytä aina suojalaseja.



Varmista, että kukaan ei voi loukkaantua mahdollisesti mukana sinkoilevien kappaleiden vuoksi. Pidä muut henkilöt etäällä.



Pidä läheisyydessä seisovat ihmiset ja kotieläimet turvallisella etäisyydellä laitteesta. Pidä muut henkilöt etäällä.



Leikkuuterä pyörii vielä moottorin sammuttamisen jälkeen.

## 5. Yleiskuva

Katso sivu 2 ja 3.

- 1 Suojus
- 2 Teräosat
- 3 Pensassaksien teräosa
- 4 Ruohosaksien teräosa
- 5 Kytentälukitus
- 6 Painokytkin (turvakytkin)
- 7 Kahva
- 8 Akun lukituksen vapautuspainike
- 9 Kapasiteettinäytön painike
- 10 Kapasiteetti- ja signaalinäyttö

- 11 Akku
- 12 Kiinnityskieleke
- 13 Lukituspainikkeet
- 14 Teleskooppivarsi \*
- 15 Korkeudensäädin \*
- 16 Nuppi (kulman säätämiseen) \*
- 17 Kumisuojaus
- 18 Lukitus \*

\* riippuu varustuksesta / ei kuulu toimituksen sisältöön

## 6. Käyttöönotto

### 6.1 Pikapysäytyksen tarkastus



Kytke kone lyhyesti päälle ja taas päältä. Vie kone korjattavaksi, jos pysähtymisaika on huomattavasti pidentynyt.

### 6.2 Akku

Lataa akku ennen käyttöä.

Lataa akku uudelleen sen tehon laskiessa.

Acun latausohjeet löydät Metabo-laturin käyttöohjeesta.

Litiumioniakut kapasiteetti- ja signaalinäytöllä (10) (riippuu varusteista):

- Painiketta (9) painamalla LED-valoilla näytetään lataustila.
- Jos jokin LED-valo vilkkuu, akku on lähes tyhjä ja se on jälleen ladattava.

### Akkujen asentaminen, irrottaminen

**Poisto:** Paina akun lukituksen avauspainiketta (8) ja ota akku (11).

**Asennus:** Työnnä akku (11) paikalleen, niin että se napsahtaa kiinni.

### 6.3 Teräosien kiinnittäminen ja irrottaminen



Ennen kaikkia koneeseen liittyviä töitä: Ota akku pois. Tahaton käynnistyminen voi aiheuttaa vakavia loukkaantumisia.



Terävät teräsämät aiheuttavat loukkaantumisvaaran. Suojuksen (1) on oltava täysin paikallaan.

### Teräosan kiinnittäminen (kuva A):

1. Aseta kiinnityskieleke (12) paikalleen kuvan mukaan.
2. Käännä teräosa (2) ylös, paina tiukkaan kiinni, kunnes se lukittuu kuuluvasti.

### Teräosan irrottaminen (kuva B):

1. Paina molempia lukituspainikkeita (13) ja pidä painettuna.
  2. Käännä teräosa (2) alas ja irrota se.
- Huomioi; Älä päästä likaa sisään.

## 7. Käyttö

### 7.1 Päälle-/poiskytkentä



Pidä yhdellä kädellä kiinni koneen kahvasta (7). Pidä toinen käsi ja ruumiin osat kaukana teräosasta (2).

**Päällekytkentä:** Paina kytkentälukitus (5) sisään ja pidä se alhaalla, paina sitten painokytkimestä (6).

**Poiskytkentä:** Vapauta painokytkin (6).

Pikapysäytyksen ansioista leikkuuterä pysähtyy nopeasti.



! Vie kone korjattavaksi, jos pysähtymisaika on huomattavasti pidentynyt.



! Sammuta kone heti, jos leikkuuterä jumittuu.

Työskentele hitaasti ja tasaisesti. Liiku hitaasti, älä juokse.

Kytke moottori päälle vain, kun kädet ja jalat ovat leikkuuvälineiden ulottumattomissa.

Varo leikkuuvälineiden aiheuttamia loukkaantumisia käsiin ja jalkoihin.

Pidä tuuletusaukot vapaana vierasesineistä.

## 8. Puhdistus

### 8.1 Leikkuuterän puhdistus

(jokaisen käytön jälkeen)



! **VAROITUS!** Sammuta kone ja poista akku (11). Tahaton käynnistyminen voi aiheuttaa vakavia loukkaantumisia. Terän on oltava pysähtyneenä.



! Terävät teräsarmat aiheuttavat loukkaantumisia. Käytä suojakäsineitä.

Poista likaantumiset, lehtien jäänteet ym. (esim. pensselillä tai liinalla)

**Puhdistuksen jälkeen:** Käsittele leikkuuterät hoitoöljyllä 6.30474 tai pumppusuihkeella 6.30475 (biologisesti hajoava).

### 8.2 Akku

Poista akku (11) silloin tällöin ja pyyhi akun ja koneen kosketusalue kuivalla liinalla ja poista pöly.

## 9. Huolto

Tarkasta ja huolla kone säännöllisesti. Jos havaitset vikoja, korjauta kone ennen käyttöä.

Tylsyneet leikkuuterät kannattaa antaa ammattikorjaamon teroitettaviksi. Tarkasta leikkuuterä vaurioista säännöllisesti ja anna erikoiskorjaamon tarvittaessa korjata se välittömästi.

Tarvittaessa puhdista ja rasvaa hammaspyörät teräosien alla (rasva, tilausnro: 344130930).

## 10. Säilytys

Jos konetta ei käytetä, ota siitä akku pois. Säilytä kone kuivassa paikassa lasten ulottumattomissa.

Sallittu ympäristön lämpötila varastoitaessa: 0 °C ... 30 °C.

## 11. Lisätarvikkeet

Käytä vain alkuperäisiä Metabo- tai CAS- (Cordless Alliance System) akkuja ja lisävarusteita.

Käytä vain sellaisia lisätarvikkeita, jotka täyttävät tässä käyttöoppaassa ilmoitetut vaatimukset ja ominaistiedot.

- A Kapasiteetiltaan erilaiset akut. Osta vain sellaisia akkuja, joiden jännite on sähkötyökaluusi sopiva.  
**PowerMaxx SGS 12 Q (12 V)**  
 Tilausnro: 625406000 2,0 Ah (Li-Ion)  
 Tilausnro: 625349000 4,0 Ah (LiHD)  
**SGS 18 LTX Q (18 V)**  
 Tilausnro: 625596000 2,0 Ah (Li-Ion)  
 Tilausnro: 625367000 4,0 Ah (LiHD)  
 ym.
- B Laturi:  
 SC 30, ASC 55, ASC 145, ASC 145 DUO,  
 ym.

Lisätarvikkeiden täydellinen valikoima, katso [www.metabo.com](http://www.metabo.com) tai luettelo.

**Teleskooppivarsi nurmen reunojen leikkaukseen (ei sisälly toimitukseen, tilausnro: 628426000).**



! Käytä vain yhdessä ruuhosaksien teräosan (4) kanssa.



! Käytä vain maassa: pyörien on kosketettava maata.

Katso kuva C, sivu 3.

**Kiinnittäminen:**

1. Käännä kumisuojusta (17) 180°, näin pääset käsiksi kontaktihin.
2. Työnnä teleskooppivarsi (14) (kuvan mukaisesti) koneen päälle. Lukituksen (18) on lukkiuduttava kiinni.

**Varren pituuden ja kulman säätäminen:**

3. Käännä pituuden säätöä (15) myötäpäivään, säädä teleskooppivarsi (14) haluttuun pituuteen, kierrä pituuden säätö (15) vastapäivään tiukkaan. Tarkasta, ettei pituutta voi enää muuttaa.
4. Paina nuppi (16) sisään ja säädä haluttu kulma. Nupin (16) on oltava lukkiutunut töitä tehtäessä.

## 12. Korjaus



! Sähkötyökalujen korjaustöitä saavat suorittaa ainoastaan sähköalan ammattilaiset ja vain alkuperäisiä varaosia käyttäen!

Jos Metabo-sähkötyökaluusi tarvitsevat korjausta, ota yhteyttä Metabo-edustajaan. Katso osoitteet osoitteesta [www.metabo.com](http://www.metabo.com).

Varaosaluettelot voit ladata osoitteesta [www.metabo.com](http://www.metabo.com).

## 13. Ympäristönsuojelu

Noudata käytöstä poistettujen koneiden, pakkausten ja lisätarvikkeiden ympäristöystävällistä hävittämistä ja kierrätystä koskevia kansallisia määräyksiä.

Pakkausmateriaalit on hävitettävä paikallisia määräyksiä noudattaen niiden tunnisteen mukaisesti. Lisätietoa löytyy osoitteesta [www.metabo.com](http://www.metabo.com) kohdassa Asiakaspalvelu.

Akkuja ei saa hävittää talousjätteen mukana! Palauta violliset tai käytöstä poistetut akut Metabomyyjälle!

Älä heitä akkuja veteen.



Vain EU-maille: Älä hävitä sähkötyökaluja kotitalousjätteiden mukana! Sähkö- ja elektroniikkalaiteromua koskevan EU-direktiivin 2012/19/EU ja sen kansallisen täytäntöönpanon mukaan käytetyt sähkötyökalut on kerättävä erikseen ja toimitettava ympäristöä säästävään kierrätykseen.

Ennen kuin viet akun kierrätyspisteeseen, tyhjennä akun lataus sähkötyökalussa. Varmista kontaktit oikosulkua vastaan (esim. eristä teipillä).



**Käytä kuulosuojaimia!**

## 14. Tekniset tiedot

Selitykset sivulla 4 annetuille tiedoille.

Pidätämme oikeuden tehdä teknisen kehityksen vaatimia muutoksia.

U = jännite

$n_0$  = leikkuuluku tyhjäkäynnissä

### Pensassakset:

$\sigma_{\max, S}$  = maksimi leikkuuvahvuus

$L_S$  = käyttökelpoinen terän pituus

$m_S$  = paino (pienimmällä akulla)

### Ruohosakset:

$B_G$  = käytettävä terän leveys

$m_G$  = paino (pienimmällä akulla)

Mittausarvot ilmoitettu EN 62841 tai EN 50636-2-94 mukaan.

Sallittu ympäristön lämpötila käytettäessä: -20 °C ... +50 °C (rajoitettu teho alle 0 °C lämpötiloissa).

--- Tasavirta

Annetut tekniset tiedot ovat toleranssien mukaisia (vastaavat kyseisiä voimassa olevia standardeja).



### Päästöarvot

Nämä arvot mahdollistavat sähkötyökalun päästöjen arvioimisen ja erilaisten sähkötyökalujen keskinäisen vertailun. Kulloisistakin käyttöolosuhteista, sähkötyökalun tai terien kunnosta riippuen todellinen kuormitus voi olla kyseisiä arvoja suurempi tai pienempi. Ota arvioinnissa huomioon työtaut ja vähäisemmän kuormituksen jaksot. Määritä nämä tekijät huomioiden arvioitujen arvojen perusteella käyttäjän suojaamiseen vaadittavat toimenpiteet esim. työnjärjestelyyn liittyvät toimenpiteet.

Värähtelyn kokonaisarvo (kolmen suunnan vektorisumma) mitattu EN 62841 tai EN 50636-2-94 mukaan:

$a_h$  = värähtelyn päästöarvo

$K_h$  = epävarmuus (värähtely)

Tyypillinen A-painotettu äänitaso:

$L_{pA}$  = äänen painetaso

$L_{WA}$  = äänen tehotaso

$K_{pA}$ ,  $K_{WA}$  = epävarmuus

$L_{WA(G)}$  = taattu äänentehtotaso direktiivin 2000/14/EY mukaan



# Original bruksanvisning

## 1. Samsvarserklæring

Vi erklærer på eget ansvar: Denne batteridrevne og busk- og gressaksen, identifisert med type- og serienummer \*1), overholder alle relevante bestemmelser i direktivene \*2) og standardene \*3). Teknisk dokumentasjon ved \*4) – se side 4.

2000/14/EG: Vurdering av samsvar iht. vedlegg V. Garantert lydeffektnivå \*5) - se side 4.

## 2. Forskriftsmessig bruk

Batteri busk- og gressaks skal (med påsatt busksaks-kniv) brukes til å kutte mindre hekker og busker og (med påsatt gressaks-kniv) for å klippe mindre gressplener og -kanter

Det er ikke tillatt å bruke utstyret med teleskopstav for hekk-klipping.

Bruker er alene ansvarlig for skader som måtte oppstå pga. ikke-forskriftsmessig bruk.

Generelt gjeldende arbeidsmiljøforskrifter og sikkerhetsinformasjon må overholdes.

## 3. Generelle sikkerhetsanvisninger



For din egen sikkerhet og for å beskytte elektroverktøyet, er det viktig at du etterkommer anvisningene i tekster som er merket med dette symbolet!



**ADVARSEL** – Les bruksanvisningen for å minimere skaderisikoen.



**ADVARSEL Les gjennom alle sikkerhetsanvisninger, instruksjer, illustrasjoner og tekniske data som følger med dette elektriske verktøyet. Manglende overholdelse av anvisningene nedenfor kan medføre elektrisk støt, brann og/eller alvorlige personskader.**

**Oppbevar all sikkerhetsinformasjon og alle anvisninger for fremtidig bruk.**

Lån bare ut elektroverktøyet ditt sammen med disse dokumentene.

Pass på at maskinen ikke brukes av barn, personer med reduserte fysiske eller psykiske evner eller manglende erfaring og/eller kunnskap, eller personer som ikke er kjent med denne bruksanvisningen. Lokale forskrifter kan eventuelt regulere brukers alder.

**Restrisiko:** Også når produktet brukes etter forskriftene vil det finnes restrisiko. Les gjennom all sikkerhetsinformasjon og alle anvisninger.

Mulige farer:

- Berøre kniver som ikke er dekket til.
- Berøre kniver som beveger seg.
- Helseskader som følge av svingningsemisjoner dersom maskinen brukes over lengre tid eller ikke føres og vedlikeholdes på riktig måte.

## 4. Spesielle sikkerhetsanvisninger

### 4.1 Sikkerhetsanvisninger

**Hold alle kroppsdeler borte fra knivene. Forsøk ikke å fjerne gress fra kniver som beveger seg eller å holde fast materiale som skal kuttes.**

Knivene fortsetter å bevege seg etter at utstyret er skrudd av. Et øyeblikks uoppmerksomhet ved bruk av hekksaksen kan føre til alvorlige skader.

**Når du bærer hekksaksens skal du holde i håndtaket og knivene skal stå stille. Pass på at du ikke berører bryteren.** Når hekksaksen bæres på riktig måte, unngår du fare for utilsiktet start og eventuelle skader fra kniven.

**Ved transport eller lagring skal alltid dekkelet settes på knivene.** Oppmerksom behandling av hekksaksen minsker faren for personskade fra kniven.

**Forviss deg om at alle brytere er av og batteriet tatt ut, før du fjerner fastklemt avkutt eller gjør vedlikehold på maskinen.** En uventet oppstart av hekksaksen når det fjernes fastklemt materiale kan gi alvorlige skader.

**Siden knivakselen kan treffe sin egen kabel, må du holde i de isolerte håndtakene på hekksaksen.** Hvis skruen kommer i kontakt med en strømførende ledning kan metalldele i maskinen settes under spenning og gi elektrisk støt.

**Hold alle elektriske ledninger borte fra kutteområdet.** Det kan ligge ledninger skjult i hekker og busker som uforvarende kutte av kniven.

**Ikke bruk hekksaksen når det er dårlig vær, spesielt ikke i tordenvær.** Da har du Minde sjanse for å treffes av lyn.

Personer under 16 år skal ikke bruke maskinen.

Fare for personskade på grunn av den skarpe kniven. Berør aldri knivene. Bruk vernehansker.

Hold alltid godt i maskinen og sørg for å stå stødig når du arbeider med den. Vær oppmerksom på hindringer i arbeidsområdet - snublefare! Hold knivbladet bort fra kroppen.

Undersøk først flaten som skal klippes, og fjern strenger eller andre fremmedlegemer.

Hvis knivene blir sittende fast i en spesielt tett gren eller et fremmedlegeme (f.eks. den wire i en hekk) og ikke starter igjen når maskinen trekkes tilbake, må først motoren kobles ut og batteriet tas ut av maskinen før årsaken til blokkeringen fjernes for hånd fra knivene.

For andre aktiviteter (f.eks. fjerning av kvister eller rester) skal apparatet legges utenfor arbeidsområdet.

Legg maskinen slik at ingen kan bli skadet.

For oppbevaring og transport av maskinen skal alltid beskyttelsesdekslet være på.

Kontroller at maskinen er slått av før du setter inn batteriet.

## 4.2 Bruksanvisning

- Les nøye gjennom bruksanvisningen. Gjør deg kjent med Betjeningsselementene og med riktig bruk av maskinen.
- Barn skal holdes under oppsyn for å unngå at de leker med maskinen.
- Bruker er ansvarlig for skader på personer eller eiendom.

## 4.3 Forberedelse

- Bruk alltid vernebriller, solide sko og lange bukser når du bruker maskinen.
- Ikke koble inn maskinen hvis deler eller beskyttelsesinnretninger mangler eller er defekte, eller hvis det er gjort forandringer på maskinen. Reparer ødelagte deler. Kontroller alltid at maskinen er satt korrekt sammen.
- Ikke bruk maskinen hvis det er personer, spesielt barn, eller husdyr i nærheten.

## 4.4 Bruk

- Maskinen skal bare brukes i dagslys eller godt kunstig lys.
- Skal bare brukes når operatøren står på bakken. Stå ikke på stige eller et annet ustabil underlag.
- Hender, andre kroppsdeler eller klær skal holdes borte fra blåseåpningen og ikke komme i nærheten av deler i bevegelse.
- Unngå unormal kroppsholdning. Sørg for å stå stødig og i balanse, spesielt hvis du arbeider i en skråning.
- Hvis maskinen får uvanlige lyder eller begynner å vibrere sterkt, skal den straks kobles ut og vente

til motoren har stanset helt. Ta ut batteriet. Gjør slik før du forsøker å starte maskinen igjen:

- se etter skader;
  - skift eller reparer skadede deler;
  - sjekk for løse deler og trekk dem til.
- Bruk aldri maskinen med skadede, eller uten, beskyttelsesinnretninger.
  - Koble ut maskinen og ta ut batteriet, forviss deg om at alle bevegelige deler har stanset:
    - når den ikke er i bruk eller bruker går bort fra maskinen;
    - før du fjerner tilstoppinger;
    - før du kontrollerer maskinen, før rengjøring eller reparasjoner;
    - for alle typer innstilling, justering, vedlikehold, rengjøring eller hvis maskinen skal lagres;
    - etter kontakt med et fremmedlegeme, for å kontrollere om maskinen har blitt skadet;
    - for umiddelbar kontroll hvis maskinen begynner å vibrere sterkt.
  - Maskinen skal ikke brukes når været er dårlig, spesielt ikke i tordenvær.
  - Ved ulykke eller driftsforstyrrelse skal maskinen umiddelbart skrus av og batteriet tas ut.

## 4.5 Vedlikehold og oppbevaring

- Ta batteriet ut av maskinen, vent til alle bevegelige deler har stanset og maskinen er avkjølt før du gjør noen form for innstillinger, omstillinger, rengjøring eller vedlikehold.
- Hold maskinen godt ved like og pass på at den er ren.
- Maskinen skal oppbevares på et tørt sted, utilgjengelig for barn.
- Slitte eller skadede deler skal skiftes av sikkerhetsgrunner. Bruk bare originale reserve- og tilbehørsdeler.

## 4.6 Bruk og håndtering av laderen

 Batteripakkene må beskyttes mot fuktighet!



 Ikke utsett batteriene for åpen ild!



- Ikke bruk defekte eller deformerte batterier!
- Ikke åpne batteriene!
- Kontaktene i batteriene må ikke berøres eller kortsluttes!



Det kan lekke en lett sur, brennbar væske fra ødelagte Li-ion batterier!



Hvis batterivæske kommer i kontakt med huden, må du straks skylle med rikelig med vann. Hvis du får batterivæske i øynene, må du vaske med rent vann og straks oppsøke lege!

- Ta batteriet ut av maskinen hvis maskinen er defekt.

## Transport av Li-ion batterier:

- Frakt av Litium-Ion-batterier er underlagt bestemmelser for frakt av farlig gods (UN 3480 og UN 3481). Gjør deg kjent med gjeldende forskrifter ved frakt av Litium-Ion-batterier. Ta

eventuelt kontakt med transportforetaket du bruker. Metabo kan leverer sertifisert emballasje.

- Send bare med batteriet hvis maskinhuset er uskadet og det ikke lekker væske. Ta batteriet ut av maskinen når den sendes. Sikre kontaktene mot kortslutning (f.eks. med tape).

#### 4.7 Symboler



**ADVARSEL** – Generelle farer!



**Hold alle kroppsdeler utenfor knivens rekkevidde. Forsøk aldri å fjerne kvister eller materiale som skal klippes, mens apparatet er i gang. Fjern alltid fastklemt kvister etter at apparatet er slått av.** Et øyeblikks uoppmerksomhet ved bruk av maskinen kan føre til alvorlige skader.



Les bruksanvisningen.



Beskytt apparatet mot fuktighet. Beskyttes mot regn. Bruk ikke saksen når det regner eller når hekken er våt.



**ADVARSEL** – Bruk alltid vernebriller.



Se til at ingen kan bli skadet pga. fremmedlegemer som slynges ut. Hold andre personer vekk.



Hold personer og husdyr som er i nærheten av apparatet på sikker avstand. Hold andre personer vekk.



Knivene fortsetter å gå etter at motoren er koblet ut.

## 5. Oversikt

Se side 2 og 3.

- 1 Deksel
- 2 Knivholdere
- 3 Busksaks-knivholder
- 4 Gressklippe-knivholder
- 5 Brytersperre
- 6 Bryterklemme (sikkerhetsbryter)
- 7 Håndtak
- 8 Knapp for å løsne batteriet
- 9 Knapp for kapasitetsindikator
- 10 Kapasitets- og signalindikasjon
- 11 Batteri
- 12 Feste
- 13 Låsetaster
- 14 Teleskopstav \*
- 15 Høydejustering \*
- 16 Knapp (for å stille vinkel) \*
- 17 Gummihette
- 18 Låsing \*

\* utstyrsavhengig / ikke inkludert

## 6. Ta i bruk

### 6.1 Kontrollere hurtigstans



Skru maskinen raskt på og av. Send apparatet til reparasjon hvis bremsetiden forlenges merkbart.

### 6.2 Batteri

Før bruk må batteriet lades opp. Lad opp batteriet på nytt hvis effekten avtar.

Anvisninger om lading av batteriet finner du i bruksanvisningen til Metabo-laderen.

Ved li-ion batterier med visning av kapasitet og signal (10) (avhengig av utstyr):

- Trykk på tasten (9) for å lese av ladenivået ved hjelp av LED-lampene.
- Hvis en LED-lampe lyser, er batteriet nesten tomt og må lades opp igjen.

### Sette inn og ta ut batteriet

**Løsne:** Trykk på knappen (8) som løser ut batteriet (1) og ta det ut.

**Sette inn:** Skyv inn batteriet (11) så langt det går.

### 6.3 Sette på og ta av knivholderen



Før alt vedlikehold: Ta batteriet ut av maskinen. Uønsket start kan forårsake store skader.



Fare for personskade på grunn av den skarpe kniven. Beskyttelsesdekslet (1) må være skjøvet helt på plass.

### Sette på knivholderen (fig. A):

1. Plasser låsetappen (12) som vist.
2. Vipp knivholderen (2) oppover og trykk godt, til du kan høre at den fester.

### Ta av knivholderen (fig. B):

1. Trykk på låseknappene (13) og hold dem inne.
2. Vipp knivholderen (2) nedover og ta den av.

OBS: Pass på at det ikke trenger inn smuss.

## 7. Bruk

### 7.1 Start og stopp



Hold maskinen med en hånd på håndtaket (7). Den andre hånden og resten av kroppen holdes borte fra knivfestet (2).

**Innkobling:** Trykk på sperreknappen (5) og hold den, deretter bruker du bryterknappen (6).

**Koble ut:** Slipp bryterknappen (6).

Hurtigsansfunksjonen gjør at knivene raskt står stille.



Send apparatet til reparasjon hvis bremsetiden forlenges merkbart.



Slå av maskinen øyeblikkelig hvis knivene blokkeres.

Arbeid langsomt og jevnt. Beveg deg langsomt, ikke løp.

Motoren skal bare kobles inn når hender og føtter ikke kan nås av knivene.

Vokt deg for skader på hender og føtter fra knivene. Hold fremmedlegemer borte fra luftåpningene.

## 8. Rengjøring

### 8.1 Rengjøring av knivene

(etter hver gangs bruk)

 **ADVARSEL!** Slå av maskinen og ta ut batteriet (11). Uønsket start kan forårsake store skader. Kniven må stå stille.

 Fare for personskade på grunn av den skarpe kniven. Bruk vernehansker.

Fjern smuss, rester av blader osv. (f.eks. med pensel eller klut)

**Etter rengjøring:** Behandle knivbladet med pleieolje 6.30474 eller pumpespray 6.30475 (biologisk nedbrytbar).

### 8.2 Batteri

Ta ut **batteriet** (11) med jevne mellomrom og fjern støv og skitt fra kontaktflatene mellom batteri og maskin.

## 9. Vedlikehold

Maskinen skal kontrolleres og holdes ved like med jevne mellomrom. Se til at defekte deler blir reparert før maskinen brukes.

Vi anbefaler å levere uskarpe knivblader til et fagverksted for sliping. Kontroller knivbladene regelmessig mht. skader og lever dem eventuelt inn til et fagverksted for reparasjon før du tar dem i bruk igjen.

Ved behov renses tannhjulene under knivholderen og smøres med fett (fett, best.nr. 344130930).

## 10. Oppbevaring

Ta batteriet ut av maskinen når den lagres. Maskinen skal oppbevares på et tørt sted, utilgjengelig for barn.

Tillatt omgivelsestemperatur ved lagring: 0 °C til 30 °C.

## 11. Tilbehør

Bruk kun original Metabo- eller CAS- (Cordless Alliance System) batterier og tilbehør.

Bruk kun tilbehør som oppfyller kravene og spesifikasjonene som angis i denne bruksanvisningen.

A Batterier med ulik kapasitet. Kjøp bare batterier i den Spenningsavvik som passer til ditt elektroverktøy.

**PowerMaxx SGS 12 Q (12 V)**

Bestillingsnr.: 625406000 2,0 Ah (Li-Ion)

Bestillingsnr.: 625349000 4,0 Ah (LiHD)

**SGS 18 LTX Q (18 V)**

Bestillingsnr.: 625596000 2,0 Ah (Li-Ion)

Bestillingsnr.: 625367000 4,0 Ah (LiHD)

osv.

B Ladere:

SC 30, ASC 55, ASC 145, ASC 145 DUO, osv.

Det komplette tilbehørsprogrammet finner du på [www.metabo.com](http://www.metabo.com) eller i katalogen.

**Teleskopstav for kantklipping (følger ikke med, best.nr. 628426000).**

 Skal bare brukes med gressklippe-knivholder (4).

 Skal bare brukes på bakken: hjulene må berøre bakken.

Se bilde C, side 3.

### Montering:

1. Drei gummihtetten (17) 180° for tilgang til kontaktene.
2. Skyv teleskopstangen (14) inn på maskinen (som vist). Låsen (18) må raste inn.

### Stille inn lengde og vinkel på staven:

3. Drei høydejusteringen (15) medurs, still inn teleskopstaven (14) på ønsket lengde og drei høydejusteringen (15) moturs for å feste. Sjekk at lengden ikke kan forandres.
4. Trykk inn knappen (16) og still inn ønsket vinkel. Knappen må være festet under arbeidet. (16)

## 12. Reparasjon

 Reparasjoner på elektriske maskiner skal kun utføres av elektriker!

Hvis du har en Metabo-maskin som trenger reparasjon, kan du ta kontakt med en representant for Metabo. Adresser finner du på [www.metabo.com](http://www.metabo.com).

Du kan laste ned reservedelslister fra [www.metabo.com](http://www.metabo.com).

## 13. Miljøvern

Følg nasjonale forskrifter for miljøvennlig kassering og resirkulering av gamle maskiner, emballasje og tilbehør.

Emballasjematerialene må kasseres i henhold til merkingen og kommunale retningslinjer. Du finner mer informasjon på [www.metabo.com](http://www.metabo.com) i området Service.

Batterier må ikke kastes i husholdningsavfallet! Gi defekte eller brukte batterier tilbake til Metabo-forhandleren!

Ikke kast batteriene i vann.

 Gjelder kun land i EU: Elektroverktøy skal ikke kastes i husholdningsavfallet! Iht. EU-direktiv 2012/19/EU om kasserte elektriske og elektroniske produkter og omsetning til nasjonal rett, må kassert elektroverktøy samles spesielt og bringes til miljøvennlig gjenvinning. Før du kasserer batteriet, må det lades ut i elektroverktøyet. Sikre kontaktene mot kortslutning (f.eks. med tape).

## 14. Tekniske data

Forklaringer til opplysningene på side 4.



Vi forbeholder oss retten til å gjøre endringer som følge av teknisk utvikling.

$U$  = spenning  
 $n_0$  = Skjærehastighet på tomgang

#### Busksaks:

$\emptyset_{max,S}$  = maksimal snittykkelse  
 $L_S$  = Bruksgang av kniv  
 $m_S$  = Vekt (med minste batteri)

#### Gressaks:

$B_G$  = Bruksgang av kniv  
 $m_G$  = Vekt (med minste batteri)

Måleverdier iht. EN 62841 hhv. EN 50636-2-94.

Tillatt omgivelsestemperatur ved bruk:

-20 °C til 50 °C (begrenset ytelse ved temperaturer under 0 °C).

== Likestrøm

Angitte tekniske data kan variere (i henhold til de gjeldende standardene).

#### **Utslippsverdier**

Disse verdiene gjør det mulig å anslå emisjonen fra maskinen og å sammenlikne ulike verktøy. Avhengig av bruksbetingelsene, tilstanden til maskinen og verktøyet, kan den faktiske belastningen være høyere eller lavere. Ta hensyn til arbeidspauser og perioder med mindre belastning når du vurderer. Fastsett sikkerhetstiltak for brukeren på grunn av tilpassede vurderingsverdier, f.eks. organisatoriske tiltak.

Total svingningsverdi (vektorsum tre retninger) beregnet iht. EN 62841 hhv. EN 50636-2-94:

$a_h$  = Emisjonsverdi vibrasjoner

$K_h$  = Usikkerhet (vibrasjon)

Typiske A-veide lydnivåer:

$L_{PA}$  = Lydtryknivå

$L_{WA}$  = Lydeffektnivå

$K_{PA}$ ,  $K_{WA}$  = Usikkerhet

$L_{WA(G)}$  = garantert lydeffektnivå i henhold til 2000/14/EF



#### **Bruk hørselsvern!**

# Original brugsanvisning

## 1. Overensstemmelseserklæring

Vi erklærer eneansvarligt: Denne batteridrevne buskrydder og græstrimmer, identificeret ved type og serienummer \*1), overholder alle relevante bestemmelser i direktiverne \*2) og standarderne \*3). Teknisk dossier ved \*4) - se side 4.

2000/14/EF: Procedure for overensstemmelsesvurdering jf. bilag V. Garanteret lydeffektniveau \*5) - se side 4.

## 2. Apparatets formål

De batteridrevne buskryddere og græstrimmere er (ved anvendelse af knivindsatsen til buskrydning) beregnet til beskæring af mindre hække og buske og (ved anvendelse af knivindsatsen til græstrimming) til beskæring af mindre græsflader og -kanter.

Det er ikke tilladt at anvende apparatet som teleskop-hækkesaks med steleskopstangen.

For skader på grund af anvendelse til andre formål end de tiltænkte er brugeren alene ansvarlig.

Alment anerkendte bestemmelser om forebyggelse af ulykker og sikkerhedsanvisninger skal overholdes.

## 3. Generelle sikkerhedsanvisninger



Vær opmærksom på de tekststeder, der er markeret med dette symbol, for din egen og el-værktøjets sikkerhed!



**ADVARSEL** – læs brugsvejledningen for at reducere risikoen for personskader.



**ADVARSEL** – Læs alle sikkerhedsanvisninger, instruktioner, illustrationer og specifikationer, som følger med el-værktøjet. *I tilfælde af manglende overholdelse af anvisningerne nedenfor er der risiko for elektrisk stød, brand og/eller alvorlige personskader.*

**Gem alle sikkerhedsanvisninger og**

**instruktioner til senere brug.** Videregiv kun el-værktøjet sammen med disse dokumenter.

Lad ikke børn, personer med indskrænkede fysiske, sensoriske eller mentale evner eller manglende erfaring og/eller kendskab, eller personer, der ikke er fortrolige med disse anvisninger, benytte maskinen. Lokale forskrifter kan begrænse alderen på brugeren.

**Resterende risici:** Resterende risici kan forekomme selv ved arbejde med apparatet, som er i overensstemmelse med bestemmelserne. Følg alle sikkerhedsinstrukser og anvisninger.

Mulige farer:

- Berøring af den ikke afskærmede skæreklinge.
- Berøring af skæreklingen i bevægelse.
- Sundhedsskader, på grund af vibrationsemmissioner, såfremt maskinen anvendes over et længere tidsrum eller ikke betjenes og vedligeholdes korrekt.

## 4. Særlige sikkerhedsanvisninger

### 4.1 Sikkerhedsanvisninger

**Hold alle kropsdele på afstand af kniven. Forsøg aldrig at fjerne hækafklip eller at holde materiale fast, så længe kniven er i drift.** Kniven bevæger sig fortsat efter slukning på kontakten. Et øjeblik uopmærksomhed ved brug af hækkeklipperen kan medføre alvorlige kvæstelser.

**Bær hækkesaksen på grebet ved stillestående kniv og sørg for ikke aktivere kontakten.** Når hækkesaksen bæres korrekt reducerer det faren for en utilsigtet funktion og kvæstelser, som dermed forårsages af kniven.

**Træk altid hylsteret over kniven ved transport eller opbevaring af hækkesaksen.** En korrekt håndtering af hækkesaksen reducerer faren for kvæstelser som følge af kniven.

**Sørg for at alle kontakter er slukkede og at batteriet er fjernet eller frakoblet, før du fjerner indeklemt hækafklip eller vedligeholder maskinen.** En uventet funktion af hækkesaksen ved fjernelse af indeklemt materiale kan medføre alvorlige kvæstelser.

**Hold altid kun hækkesaksen i de isolerede greb, da kniven kan ramme skjulte strømledninger.** Kontakt mellem kniven og en spændingsførende ledning kan også gøre maskinens metaldele spændingsførende og føre til elektrisk stød.

**Hold altid strømledninger på afstand af skæreamrådet.** Ledninger kan ligge skjult i hække og buske og blive skåret over af kniven ved en fejl.

**Anvend ikke hækkesaksen i dårligt vejr, især ikke ved fare for tordenvejr.** Dette nedsætter risikoen for at blive ramt af lynet.

Maskinen må ikke betjenes af personer under 16 år.

Fare for kvæstelser som følge af skarpe knive. Rør ikke ved knivene. Brug beskyttelseshandsker.

Hold altid kraftigt fast på maskinen under arbejdet, og indtag en stabil stilling. Pas på forhindringer i arbejdsområdet, snublefare. Hold kniven på afstand af kroppen.

Undersøg det område, der skal klippes, og fjern ståltråd eller andre fremmedlegemer.

Hvis knivene standses på grund af en meget hård gren eller et fremmedlegeme (f.eks. ståltråd i en hæk), og modstanden ikke kan overvindes ved at trække maskinen tilbage, skal motoren slukkes og batteripakken tages ud af maskinen, før man fjerner den blokerende genstand fra kniven med hånden.

Ved udførelse af andre opgaver (f.eks. fjernelse af grene og hækafklip) skal maskinen placeres uden for arbejdsområdet.

Placer maskinen sådan, at den ikke er til fare for andre.

Sæt altid beskyttelseshylstrene på knivene ved opbevaring og transport.

Sørg for, at maskinen er frakoblet, når batteripakken placeres i maskinen.

## 4.2 Betjeningsanvisninger

- Læs betjeningsvejledningen grundigt igennem. Gør dig fortrolig med betjeningselementerne og den korrekte brug af maskinen.
- Børn skal være under opsyn for at sikre, at de ikke leger med produktet.
- Brugeren er ansvarlig for personskader eller materielle skader på andre personer eller deres ejendom.

## 4.3 Forberedelse

- Bær altid beskyttelsesbriller, beskyttelseshandsker, fastsiddende fodtøj og lange bukser ved drift af maskinen.
- Maskinen må ikke tilkobles, hvis komponenter eller beskyttelsesanordninger mangler eller er defekte, eller hvis der er foretaget en ikke tilladt ændring. Få defekte dele repareret. Kontrollér før brugen, at maskinen er samlet korrekt.
- Betjen ikke maskinen, hvis der er personer, især børn, eller husdyr i nærheden.

## 4.4 Drift

- Anvend kun maskinen i dagslys eller en god kunstig belysning.
- Må kun anvende, hvis brugeren står på jorden. Må ikke anvendes på en stige eller en lignende ustabil ståflade.
- Hold hænder, andre kropsdele eller tøj på afstand af indsuigningsåbningen og

udblæsningsåbningen og bring dem ikke i nærheden af dele i bevægelse.

- Undgå en unormal kropsstilling. Sørg for at stå sikkert og hold altid balancen, især på skrånninger.
- Hvis maskinen begynder at afgive unormale lyde eller at vibrere unormalt kraftigt: Frakobl maskinen med det samme og vent til motoren er standset helt. Fjern batteripakken. Foretag følgende trin før du genstarter og betjener maskinen igen:
  - undersøg for beskadigelser;
  - udskift eller reparer beskadigede dele;
  - kontrollér for løse dele og spænd disse.
- Betjen aldrig maskinen hvis beskyttelsesanordningerne er beskadigede eller ikke er monterede.
- Sluk maskinen og fjern batteripakken. Sørg for at alle bevægelige dele er standset helt:
  - når maskinen ikke bruges og hvis operatøren fjerner sig fra maskinen;
  - før du fjerner blokeringer;
  - før du kontrollerer, rengør eller udfører arbejde på maskinen;
  - før enhver indstilling, omstilling, vedligeholdelse eller rengøring, eller før maskinen opbevares;
  - efter kontakt med et fremmedlegeme med henblik på at kontrollere maskinen for beskadigelser;
  - for en øjeblikkelig kontrol, hvis maskinen begynder at vibrere overdrevent meget.
- Betjen ikke maskinen ved dårlige vejrforhold, især ved fare for lynnedslag.
- Ved en ulykke eller en driftsfejl skal maskinen straks slukkes og batteripakken skal fjernes.

## 4.5 Vedligeholdelse og opbevaring

- Fjern batteripakken fra maskinen, vent til alle bevægelige dele står helt stille, og maskinen er afkølet, før du udfører nogen form for indstilling, omstilling, vedligeholdelse eller rengøring.
- Vedligehold maskinen omhyggeligt og hold den ren.
- Opbevar maskinen på et tørt sted og utilgængeligt for børn.
- Udskift slidte eller beskadigede dele af sikkerhedsmæssige årsager. Benyt kun originale reservedele og originalt tilbehør.

## 4.6 Anvendelse og behandling af batteridrevne maskiner

 Beskyt batterier mod fugtighed!

 Udsæt ikke batterier for ild!

- Brug ikke defekte eller deformerede batterier!
- Åbn ikke batterier!
- Berør eller kortslut ikke batteriernes kontakter!

 Der kan sive let sur, brændbar væske ud af defekte Li-ion batterier!



Skyl straks med rigelige mængder vand, hvis batterivæsken kommer i kontakt med huden. Skyl øjnene med rent vand og søg straks læge, hvis batterivæsken kommer i øjnene!

- Ved en defekt maskine skal man tage batteriet ud af maskinen.

#### Transport af Li-ion batterier:

- Forsendelse af Li-ion batterier skal ske i henhold til reglerne om farligt gods (UN 3480 og UN 3481). Tjek de aktuelle regler ved forsendelse af Li-ion batterier. Spørg evt. din speditør til råds. Certificeret emballage kan rekvireres hos Metabo.
- Send kun batterier, hvis kabinettet er ubeskadiget, og der ikke trænger væske ud. Tag batteriet ud af maskinen før forsendelse. Beskyt kontakterne mod kortslutning (isolér f.eks. med tape).

#### 4.7 Symboler

**ADVARSEL** – Generelle farer!!



**Hold alle kropsdele på afstand af kniven. Forsøg aldrig at fjerne hækafklip eller at holde materiale fast, så længe kniven arbejder. Fjern kun indeklemt materiale, når maskinen er slået fra.** Et øjeblik uopmærksomhed ved brug af maskinen kan medføre alvorlige kvæstelser.



Læs betjeningsvejledningen.



Beskyt maskinen mod fugtighed. Må ikke udsættes for regn. Maskinen må ikke anvendes i regnvejir eller på våde hække.



**ADVARSEL** – brug altid beskyttelsesbriller.



Sørg for, at ingen kommer til skade på grund af udslyngede fremmedlegemer. Hold andre personer på afstand.



Hold personer og husdyr i nærheden på sikker afstand af maskinen. Hold andre personer på afstand.



Skæreenheden kører videre efter slukning af motoren.

## 5. Oversigt

Se side 2 og 3.

- 1 Beskyttelsesafskærmning
- 2 Knivindsatser
- 3 Knivindsats til buskrydning
- 4 Knivindsats til græstrimming
- 5 Kontaktspærre
- 6 Trykkontakt (sikkerhedsafbryder)
- 7 Håndtag
- 8 Knap til frigørelse af batteripakke
- 9 Knap til kapacitetsindikator
- 10 Kapacitets- og signalindikator

- 11 Batteripakke
- 12 Holdetap
- 13 Låseknapper
- 14 Teleskopstang \*
- 15 Højdejustering \*
- 16 Knop (til indstilling af vinkel) \*
- 17 Gummikappe
- 18 Låsemekanisme \*

\* afhængigt af udstyr/medleveres ikke

## 6. Idriftsættelse

### 6.1 Kontrol af lynstrop



Tænd maskinen kort og sluk den igen. Få maskinen repareret, hvis brems tiden bliver betydeligt længere.

### 6.2 Batteri

Batteriet skal oplades før den første ibrugtagning. Genoplad batteriet, når kapaciteten aftager.

Du finder anvisninger til opladning af batteriet i driftsvejledningen til opladeren fra Metabo.

Ved Li-Ion batterier med kapacitets- og signalindikator (10) (afhængigt af udstyr):

- Tryk på knappen (9), og ladetilstanden vises med lysdioderne.
- Blinker en lysdiode, er batteriet næsten fladt og skal genoplades.

### Indsættelse/fjernelse af batteripakke

**Fjernelse:** Tryk på tasten til frigivelse af batteripakken (8) og fjern batteripakken (11).

**Indsættelse:** Skub batteripakken (11) ind til den falder på plads.

### 6.3 Montering, afmontering af knivindsatser



Før alt arbejde på maskinen: Tag batteripakken ud. Utsigtet start kan forårsage alvorlige personskader.



Fare for kvæstelser som følge af skarpe knive. Beskyttelsesafskærmningen (1) skal være sat helt på.

#### Montering af knivindsats (Fig. A):

1. Påsæt holdetappen (12) som vist.
2. Klap knivindsatsen (2) opad og tryk den fast, indtil den falder hørbart på plads.

#### Afmontering af knivindsats (Fig. B):

1. Tryk på begge udløserknapper (13) og hold dem nede.
  2. Klap knivindsatsen (2) nedad og tag den af.
- Bemærk: Der må ikke trænge snavs ind.

## 7. Anvendelse

### 7.1 Til- og frakobling





Hold maskinen med den ene hånd i håndtaget (7). Hold den anden hånd og kropsdele på afstand af knivindsatsen (2).

**Tænding:** Tryk kontaktspærren (5) ind og hold den, og aktivér derefter trykkontakten (6).

**Sluk:** Slip afbryderen (6).

Med lynstøp standser knivene hurtigt.

 Få maskinen repareret, hvis bremsetiden bliver betydeligt længere.

 Sluk omgående maskinen, hvis kniven er blokeret.

Arbejd langsomt og ensartet. Gå langsomt, og løb ikke.

Tænd først motoren, når hænder og fødder er uden for skæreenhedens rækkevidde.

Vær forsigtig for at undgå kvæstelser på fødder og hænder på grund af skæreenheden.

Hold ventilationsåbningerne frie for fremmedlegemer.

## 8. Rengøring

### 8.1 Rengøring af kniven (efter hver brug)

 **ADVARSEL!** Sluk maskinen og tag batteripakken (11) ud. Utilsigtet start kan forårsage alvorlige personskader. Kniven skal stå stille.

 Fare for kvæstelser som følge af skarpe knive. Brug beskyttelseshandsker.

Fjern urenheder, rester af blade, og lignende (f.eks. med pensel eller klud)

**Efter rengøringen:** Behandl kniven med plejende olie 6.30474 eller pumpe spray 6.30475 (biologisk nedbrydelig).

### 8.2 Batteri

Fjern **batteripakken** (11) ind imellem, tør kontakfladen mellem batteripakken og maskinen af med en tør klud, og fjern støv.

## 9. Vedligeholdelse

Maskinen skal kontrolleres og vedligeholdes jævnlige. Få beskadigede dele repareret, inden maskinen tages i brug.

Det anbefales at få sløve knive slebet på et specialværksted. Kontroller regelmæssigt knivene for beskadigelse, og få dem i givet fald omgående repareret på et specialværksted.

Rengør tandhjulene under knivindsatserne ved behov og smør dem (smørefedt, best.-nr.: 344130930).

## 10. Opbevaring

Tag batteripakken ud af maskinen, når den skal opbevares. Opbevares på et tørt sted og utilgængeligt for børn.

Tilladt omgivelsestemperatur ved opbevaring: 0 °C til 30 °C.

## 11. Tilbehør

Anvend udelukkende originale batterier eller originalt tilbehør fra Metabo eller CAS (Cordless Alliance System).

Brug kun tilbehør, der opfylder de krav og specifikationer, som er angivet i denne brugsvejledning.

- A** Batterier med forskellig kapacitet. Køb kun batterier, hvis spænding svarer til dit el-værktøj.
- PowerMaxx SGS 12 Q (12 V)**  
 Best.-nr.: 625406000 2,0 Ah (Li-Ion)  
 Best.-nr.: 625349000 4,0 Ah (LiHD)  
**SGS 18 LTX Q (18 V)**  
 Best.-nr.: 625596000 2,0 Ah (Li-Ion)  
 Best.-nr.: 625367000 4,0 Ah (LiHD)  
 etc.
- B** Ladeaggregater:  
 SC 30, ASC 55, ASC 145, ASC 145 DUO, etc.

Det komplette tilbehørsprogram findes på [www.metabo.com](http://www.metabo.com) eller i kataloget.

**Teleskopstang til beskæring af plænekanter (ikke omfattet af leveringen, best.-nr.: 628426000).**

 Må kun anvendes med græstrimmer-knivindsatsen (4).

 Må kun anvendes på jorden: Hjulene skal berøre jorden.

Se Fig. C, side 3.

### Montering:

1. Drej gummikappen (17) 180°, kontakterne bliver tilgængelige.
2. Skub teleskopstangen (14) (som vist) på maskinen. Låsemekanismen (18) skal falde på plads.

### Indstilling af stanglængde og vinkel:

3. Drej højdejusteringen (15) i urets retning, indstil teleskopstangen (14) til den ønskede længde, og drej højdejusteringen (15) mod urets retning. Kontrollér at længden nu ikke længere kan ændres.
4. Tryk knoppen (16) ind og indstil den ønskede vinkel. Knoppen (16) skal være faldet på plads, før man kan arbejde.

## 12. Reparation

 Reparationer på el-værktøjer må kun udføres af en elektriker og kun med originale reservedele!

Henvend dig til din Metabo-forhandler, når du skal have repareret dit Metabo el-værktøj. Adresser findes på [www.metabo.com](http://www.metabo.com).

Reservedelslister kan downloades på [www.metabo.com](http://www.metabo.com).

### 13. Miljøbeskyttelse

Overhold de nationale regler om miljøvenlig bortskaffelse og genbrug af udtjente maskiner, emballage og tilbehør.

Emballagematerialer skal bortskaffes i overensstemmelse med deres mærkning iht. retningslinjerne i din kommune. Yderligere oplysninger findes på [www.metabo.com](http://www.metabo.com) i området service.

Batterier må ikke bortskaffes sammen med almindeligt husholdningsaffald! Returner defekte eller brugte batterier til Metabo-forhandleren!

Smid ikke batterier i vandet.



Kun for EF-lande: El-værktøj må ikke bortskaffes med husholdningsaffaldet! I henhold til det europæiske direktiv 2012/19/EU om affald af elektrisk og elektronisk udstyr og gennemførelsen i national lovgivning skal brugte el-værktøjer indsamles adskilt og afleveres miljørigtigt til genbrug.

Aflad batteriet i el-værktøjet, før det bortskaffes. Beskyt kontakterne mod kortslutning (isolér f.eks. med tape).

### 14. Tekniske data

Forklaringer til oplysningerne på side 4.

Med forbehold for ændringer som følge af tekniske ændringer.

U = spænding

$n_0$  = Antal klippebevægelser ved friløb

#### Buskrydder:

$\varnothing_{\max, S}$  = maksimal skæretykkelse

$L_S$  = Effektiv knivlængde

$m_S$  = Vægt (med mindste batteripakke)

#### Græstrimmer:

$B_G$  = Effektiv knivbredde

$m_G$  = Vægt (med mindste batteripakke)

Måleværdier beregnet iht. EN 62841 hhv. EN 50636-2-94.

Tilladt omgivelsestemperatur ved drift: -20 °C til 50 °C (begrænset kapacitet ved temperaturer under 0 °C).

== Jævnstrøm

De anførte tekniske data er inkl. tolerancer (svarende til de aktuelt gældende standarder).



#### Emissionsværdier

Disse værdier gør det muligt at bestemme el-værktøjets emissioner og sammenligne forskellige el-værktøjer med hinanden. Alt efter el-værktøjets eller indsatsværktøjernes anvendelsesbetingelser og tilstand kan den faktiske belastning være højere eller lavere. Tag også højde for arbejdspauser og perioder med lav belastning. Træf de nødvendige beskyttelsesforanstaltninger for brugeren, f.eks. organisatoriske foranstaltninger, på baggrund af de anslåede værdier.

Samlet vibrationsværdi (vektorsum af tre retninger) beregnet iht. EN 62841 hhv. EN 50636-2-94:

$a_h$  = vibrationsemission

$K_{fh}$  = usikkerhed (vibration)

Typiske A-vægtede lyd niveauer:

$L_{pA}$  = lydtryksniveau

$L_{WA}$  = lydeffektniveau

$K_{pA}$ ,  $K_{WA}$  = usikkerhed

$L_{WA(G)}$  = garanteret lydtryksniveau iht. 2000/14/EF



**Brug høreværn!**

# Instrukcja oryginalna

## 1. Deklaracja zgodności

Oświadczamy na własną odpowiedzialność, że akumulatorowe nożyce do krzewów i trawy oznaczone typem i numerem seryjnym \*1), spełniają wszystkie obowiązujące wymogi dyrektyw \*2) i norm \*3). Dokumentacja techniczna \*4) - patrz strona 4.

2000/14/WE: procedura oceny zgodności z normami według załącznika V. Gwarantowany poziom mocy akustycznej \*5) - patrz strona 4.

## 2. Użytkowanie zgodne z przeznaczeniem

Akumulatorowe nożyce do krzewów i trawy służą do przycinania niewielkich żywopłotów i krzewów (przy zastosowaniu przystawki nożyce do krzewów) oraz do wykaszania niewielkich trawników i przycinania krawędzi trawnika (przy zastosowaniu przystawki nożyce do trawy)

Urządzenia z wysięgnikiem teleskopowym nie wolno stosować jako teleskopowe nożyce do żywopłotów.

Za szkody powstałe w wyniku użytkowania niezgodnego z przeznaczeniem odpowiedzialność ponosi wyłącznie użytkownik.

Przestrzegać ogólnie obowiązujących przepisów BHP oraz uwag dotyczących bezpieczeństwa.

## 3. Ogólne uwagi dotyczące bezpieczeństwa



Dla bezpieczeństwa użytkownika oraz w celu ochrony elektronarzędzia zwrócić szczególną uwagę na miejsca w tekście oznaczone tym symbolem!



**OSTRZEŻENIE** – W celu zminimalizowania ryzyka obrażeń zapoznać się z treścią instrukcji obsługi.



**OSTRZEŻENIE** – Przeczytać wszystkie uwagi dotyczące bezpieczeństwa, instrukcje, materiały graficzne i dane techniczne, którymi opatrzone elektronarzędzie.

*Nieprzestrzeganie poniższych uwag może się stać przyczyną*

*porażenia prądem elektrycznym, pożaru i/albo poważnych obrażeń ciała.*

**Starannie przechowywać wszystkie uwagi dotyczące bezpieczeństwa i zalecenia, aby móc z nich skorzystać w przyszłości.** Przekazując elektronarzędzie innym osobom, należy przekazać również niniejszą dokumentację.

Nie dopuszczać do używania urządzenia przez dzieci, osoby z ograniczonymi zdolnościami fizycznymi, zmysłowymi lub intelektualnymi, a także niedysponujące doświadczeniem i/lub wiedzą, jak również przez osoby niezaznajomione z niniejszą instrukcją. Przepisy lokalne mogą ograniczać wiek operatora.

**Ryzyko resztkowe:** podczas pracy ryzyko resztkowe może występować również w przypadku użytkowania zgodnego z przeznaczeniem. Przeczytać wszystkie uwagi dotyczące bezpieczeństwa i instrukcje.

Możliwe niebezpieczeństwa:

- Dotknięcie nieosłoniętych noży.
- Dotknięcie poruszających się noży.
- Rozstrój zdrowia spowodowany przez emisję drgań w przypadku długotrwałego użytkowania urządzenia lub jego niewłaściwego prowadzenia oraz konserwacji.

## 4. Specjalne uwagi dotyczące bezpieczeństwa

### 4.1 Uwagi dotyczące bezpieczeństwa

**Nie zbliżać części ciała do noża. Nie próbować usuwać ściętego materiału ani przytrzymywać ręką ciętego materiału przy pracujących nożach.** Po wyłączeniu przełącznika noże nadal znajdują się w ruchu. Moment nieuwagi przy korzystaniu z nożyc do żywopłotów może stać się przyczyną ciężkich obrażeń ciała.

**Nożyce do żywopłotów przenosić za uchwyt, kiedy noże są nieruchome. Uważać, aby nie włączyć przełącznika.** Prawidłowe przenoszenie nożyc do żywopłotów zmniejsza ryzyko przypadkowego uruchomienia, a tym samym obrażeń spowodowanych przez nóż.

**Na czas transportu lub przechowywania nożyc do żywoptotów zawsze zakładać osłonę na noże.** Prawidłowe obchodzenie się z nożycami do żywoptotów zmniejsza ryzyko urazów spowodowanych przez nóż.

**Przed usunięciem zakleszczonego ściętego materiału lub rozpoczęciem konserwacji maszyny upewnij się, że wszystkie przełączniki są wyłączone oraz że akumulator został wyjęty lub odłączony.** Nieoczekiwane uruchomienie nożyc do żywoptotów podczas usuwania zakleszczonego materiału może być przyczyną poważnych obrażeń.

**Nożyce do żywoptotów trzymać wyłącznie za izolowane uchwyty, ponieważ nóż może natrafić na ukryte przewody elektryczne.**

Kontakt noży z przewodem znajdującym się pod napięciem może spowodować przepływ prądu przez metalowe elementy urządzenia i skutkować porażeniem prądem elektrycznym.

**Wszelkie przewody zasilające utrzymywać z dala od obszaru cięcia.** Noże mogą natrafić na przewody ukryte w żywoptotach i krzewach i przeciąć je.

**Nie używać nożyc do żywoptotów przy złej pogodzie, szczególnie jeśli istnieje ryzyko wystąpienia burzy.** Pozwoli to zmniejszyć ryzyko uderzenia pioruna.

Tego urządzenia nie wolno obsługiwać osobom poniżej 16 roku życia.

Niebezpieczeństwo zranienia ostrymi nożami. Nie dotykać noży. Nosić rękawice ochronne.

Podczas pracy zawsze mocno trzymać urządzenie obiema rękami i przyjmować bezpieczną pozycję. Zwracać uwagę na przeszkody w obszarze roboczym, niebezpieczeństwo potknięcia. Noże utrzymywać w bezpiecznej odległości od ciała.

Sprawdzić przewidzianą do cięcia powierzchnię i usunąć druty oraz inne ciała obce.

Jeśli noże zostaną zatrzymane przez szczególnie twardą gałąź lub ciało obce (np. drut w żywoptocie), a zahamowania nie można usunąć poprzez odciążenie maszyny, trzeba najpierw wyłączyć silnik i wyciągnąć akumulator z urządzenia, a następnie ręcznie usunąć przyczynę zablokowania z noża.

W celu wykonania innych czynności (np. usunięcia gałęzi lub ciętego materiału) należy odłożyć urządzenie poza obszar roboczy.

Urządzenie odłożyć w taki sposób, aby nie stwarzało zagrożenia dla innych osób.

Na czas przechowywania lub transportu zawsze nakładać osłonę na noże.

Upewnij się, że podczas wkładania akumulatora maszyna jest wyłączona.

#### 4.2 Uwagi dotyczące obsługi

- Przeczytać dokładnie instrukcję obsługi. Zapoznać się z elementami obsługowymi i prawidłowym sposobem użycia urządzenia.
- Dopilnować, aby dzieci nie bawiły się urządzeniem.

- Użytkownik odpowiada za obrażenia odniesione przez inne osoby lub za szkody materialne w ich własności.

#### 4.3 Przygotowanie

- Podczas pracy urządzenia zawsze nosić okulary ochronne, rękawice ochronne, mocne obuwie i długie spodnie.
- Nie włączać maszyny, jeśli brakuje w niej elementów lub zabezpieczeń albo są one uszkodzone lub jeśli dokonano niedozwolonej modyfikacji urządzenia. Zlecić naprawę uszkodzonych części. Przed użyciem sprawdzić, czy maszyna została prawidłowo zmontowana.
- Nie użytkować urządzenia, gdy w pobliżu przebywają osoby, zwłaszcza dzieci, lub zwierzęta domowe.

#### 4.4 Praca

- Urządzenia używać tylko przy świetle dziennym albo dobrym świetle sztucznym.
- Używać urządzenia wyłącznie w przypadku, gdy operator stoi na ziemi. Nie używać urządzenia na drabinie lub innym niestabilnym podłożu.
- Ręce, inne części ciała lub elementy odzieży trzymać z dala od otworu ssawnego oraz wydmuchowego, a także nie umieszczać w pobliżu ruchomych części.
- Unikać nienaturalnej postawy ciała. Dbać o bezpieczną postawę podczas pracy i stale utrzymywać równowagę, szczególnie na zboczach.
- Jeśli urządzenie zacznie emitować nietypowe odgłosy lub nietypowo silnie wibrować: natychmiast wyłączyć maszynę i odczekać do zatrzymania się silnika. Wyjąć akumulator. Przed ponownym uruchomieniem urządzenia i kontynuowaniem pracy wykonać następujące czynności:
  - sprawdzić pod kątem uszkodzeń;
  - wymienić albo naprawić uszkodzone części;
  - sprawdzić pod kątem luznych części i je dokręcić.
- Nigdy nie używać urządzenia z uszkodzonymi osłonami lub bez osłon.
- Wyłączyć urządzenie, wyjąć akumulator i upewnić się, że wszystkie części ruchome się zatrzymały:
  - gdy maszyna nie jest używana lub jeśli operator oddala się od maszyny;
  - przed usunięciem przyczyny zablokowania;
  - przed rozpoczęciem sprawdzania urządzenia, jego czyszczenia lub wykonywania przy nim jakichkolwiek prac;
  - przed dokonaniem jakichkolwiek ustawień, rozpoczęciem przezbrajania, konserwacji, czyszczenia lub przechowywania;
  - przed sprawdzeniem urządzenia pod kątem uszkodzeń po zetknięciu z ciałem obcym;
  - w celu natychmiastowego sprawdzenia przyczyny nadmiernych wibracji maszyny.
- Nie użytkować maszyny w złych warunkach atmosferycznych, szczególnie w przypadku zagrożenia uderzeniem pioruna.



- W razie wypadku lub zakłócenia w pracy wyłączyć urządzenie i wyjąć akumulator.

#### 4.5 Konserwacja i przechowywanie

- Przed rozpoczęciem ustawiania, przezbrajania, konserwacji i czyszczenia wyjąć akumulator, odczekać do całkowitego zatrzymania się wszystkich części ruchomych i ostygnięcia maszyny.
- Starannie konserwować urządzenie i utrzymywać je w czystości.
- Urządzenie przechowywać w suchym miejscu i poza zasięgiem dzieci.
- Z uwagi na bezpieczeństwo wymieniać zużyte lub uszkodzone części. Używać tylko oryginalnych części zamiennych i osprzętu.

#### 4.6 Użytkowanie i obsługa urządzeń akumulatorowych



Chronić akumulatory przed wilgocią!



Nie wkładać akumulatorów do ognia!

- Nie używać uszkodzonych ani odkształconych akumulatorów!
- Nie otwierać akumulatorów!
- Nie dotykać i nie zwierać styków akumulatora!



Z uszkodzonych akumulatorów Li-Ion może wyciec lekko kwasowa ciecz palna!



W razie wydostania się cieczy z akumulatora i kontaktu ze skórą bezzwłocznie spłukać to miejsce dużą ilością wody. Jeżeli ciecz z akumulatora dostanie się do oczu, przepłukać oczy czystą wodą i bezzwłocznie udać się do lekarza!

- Z uszkodzonego urządzenia trzeba zawsze wyjąć akumulator.

#### Transport akumulatorów litowo-jonowych:

- Warunki przesyłania akumulatorów Li-Ion regulują przepisy dotyczące towarów niebezpiecznych (UN 3480 i UN 3481). Przed wysyłką akumulatorów Li-Ion zapoznać się z aktualnie obowiązującymi przepisami. W razie potrzeby zasięgnąć informacji w firmie transportowej. Certyfikowane opakowania są dostępne w Metabo.
- Akumulatory wolno wysyłać tylko w przypadku, gdy ich obudowa jest nieuszkodzona i z wnętrza nie wydostaje się płyn. Przed wysyłką wyjąć akumulator z maszyny. Zabezpieczyć styki przed zwarcieniem (np. zaizolować taśmą klejącą).

#### 4.7 Symbole



**OSTRZEŻENIE** – Niebezpieczeństwa o charakterze ogólnym!



**Wszystkie części ciała należy utrzymywać z dala od noży. Nie próbować usuwać ściętego materiału ani przytrzymywać ręką ściętego materiału przy pracującym nożu. Zakleszczone pozostałości**

**ciętego materiału usuwać wyłącznie przy wyłączonym urządzeniu.** Moment nieuwagi przy korzystaniu z urządzenia może stać się przyczyną ciężkich obrażeń.



Przeczytać instrukcję obsługi.



Chronić urządzenie przed wilgocią. Nie narażać na działanie deszczu. Nie stosować w czasie deszczu lub gdy żywopłoty są mokre.



**OSTRZEŻENIE** – Zawsze nosić okulary ochronne.



Uważać, aby nie zranić nikogo przedmiotem odrzuconym mocą urządzenia. Nie dopuszczać w pobliże innych osób.



Ludzie i zwierzęta domowe muszą przebywać w bezpiecznej odległości od urządzenia. Nie dopuszczają w pobliże innych osób.



Po wyłączeniu silnika mechanizm tnący zatrzymuje się z opóźnieniem.

## 5. Elementy urządzenia

Patrz strona 2 i 3.

- 1 Osłona zabezpieczająca
- 2 Przystawki tnące
- 3 Przystawka - nożyce do krzewów
- 4 Przystawka - nożyce do trawy
- 5 Blokada przełącznika
- 6 Przycisk przełącznika (wyłącznik bezpieczeństwa)
- 7 Rękojeść
- 8 Przycisk do odblokowywania akumulatora
- 9 Przycisk wskaźnika stanu naładowania
- 10 Wskaźnik stanu naładowania i sygnalizator
- 11 Akumulator
- 12 Zapadka zatraskowa
- 13 Przyciski blokady
- 14 Wysięgnik teleskopowy\*
- 15 Regulacja wysokości\*
- 16 Przycisk (do ustawiania kąta)\*
- 17 Pokrywka gumowa
- 18 Blokada\*

\* w zależności od wyposażenia / brak w komplecie

## 6. Uruchomienie

### 6.1 Sprawdzanie hamulca szybkiego zatrzymania



Na krótko włączyć i ponownie wyłączyć maszynę.

Jeśli czas hamowania ulegnie wyraźnemu wydłużeniu, zlecić naprawę maszyny.

## 6.2 Akumulator

Przed użyciem naładować akumulator.  
W razie spadku mocy ponownie naładować akumulator.

Informacje dotyczące ładowania akumulatorów można znaleźć w instrukcji obsługi ładowarki Metabo.

Dla akumulatorów litowo-jonowych ze wskaźnikiem naładowania (10) (zależnie od wyposażenia):  
- Po naciśnięciu przycisku (9) diody LED wskazują stan naładowania.  
- Jeżeli miga jedna LED, akumulator jest prawie rozładowany i trzeba go ponownie naładować.

### Wkładanie i wyjmowanie akumulatora

**Wycinanie:** nacisnąć przycisk zwalniania blokady akumulatora (8) i wyjąć akumulator (11).

**Wkładanie:** wsunąć akumulator (11) do zatrzasknięcia.

## 6.3 Zakładanie i zdejmowanie przystawek tnących

 Przed rozpoczęciem wszelkich prac przy urządzeniu: wyjąć akumulator. Niezamierzony rozruch może spowodować ciężkie obrażenia.

 Niebezpieczeństwo zranienia ostrymi nożami. Osłona zabezpieczająca (1) musi być całkowicie założona.

### Zakładanie przystawki (rys. A):

1. Ustawić zapadkę zatrzaskową (12) jak pokazano na rysunku.
2. Odchylić przystawkę (2) do góry i mocno docisnąć, aż będzie słychać dźwięk zatrzasknięcia.

### Zdejmowanie przystawki (rys. B):

1. Nacisnąć i przytrzymać wciśnięte oba przyciski blokady (13).
2. Odchylić przystawkę (2) w dół i zdjąć.

Uwaga: zwrócić uwagę, aby do wnętrza nie dostał się brud.

## 7. Użytkowanie

### 7.1 Włączanie i wyłączenie

 Trzymać maszynę jedną ręką za rękkość (7). Nie zbliżać drugiej ręki i innych części ciała do przystawki (2).

**Włączanie:** nacisnąć i przytrzymać blokadę przełącznika (5), a następnie nacisnąć przycisk przełącznika (6).

**Wyłączenie:** zwolnić przycisk przełącznika (6).

Hamulec szybkiego zatrzymania zapewnia szybkie zatrzymanie noży.

 Jeśli czas hamowania ulegnie wyraźnemu wydłużeniu, zlecić naprawę maszyny.

 W przypadku zablokowania noży natychmiast wyłączyć maszynę.

Pracować powoli i równomiernie. Iść powoli, nie biec.

Włączać silnik tylko wtedy, gdy ręce i stopy znajdują się poza zasięgiem mechanizmu tnącego.

Zachować ostrożność ze względu na możliwość urazów rąk i stóp powodowanych przez mechanizm tnący.

W otworach wentylacyjnych nie mogą się znajdować ciała obce.

## 8. Czyszczenie

### 8.1 Czyszczenie noża (po każdym użyciu)

 **OSTRZEŻENIE!** Wyłączyć maszynę i wyjąć akumulator (11). Niezamierzony rozruch może spowodować ciężkie obrażenia. Nóż musi stać nieruchomo.

 Niebezpieczeństwo zranienia ostrymi nożami. Nosić rękawice ochronne.

Usunąć zanieczyszczenia, resztki liści itp. (np. pędzelkiem lub szmatką)

**Po czyszczeniu:** naoliwić noże olejem do konserwacji 6.30474 lub aerozolem z pompką 6.30475 (ulegający biodegradacji).

### 8.2 Akumulator

Od czasu do czasu wyjąć akumulator (11), przetrzeć styki akumulatora i maszyny za pomocą suchej ściereczki oraz usunąć kurz.

## 9. Konserwacja

Regularnie sprawdzać maszynę i przeprowadzać prace konserwacyjne. Przed użyciem maszyny zlecić naprawę uszkodzonych części.

Zaleca się ostrzenie tępych noży w wyspecjalizowanym warsztacie. Regularnie sprawdzać noże pod kątem uszkodzeń i w razie potrzeby bezzwłocznie zlecić wykonanie naprawy w specjalistycznym warsztacie.

W razie potrzeby oczyścić i nasmarować koła zębate pod przystawkami (smar, nr kat.: 344130930).

## 10. Przechowywanie

Do przechowywania wyjąć akumulator z maszyny. Przechowywać w suchym miejscu, poza zasięgiem dzieci.

Dozwolona temperatura otoczenia podczas przechowywania: od 0°C do 30°C.

## 11. Osprzęt

Stosować wyłącznie oryginalne akumulatory i osprzęt Metabo lub CAS (Cordless Alliance System).

Stosować wyłącznie osprzęt, który spełnia wymagania i parametry określone w niniejszej instrukcji obsługi.

A Akumulatory o różnych pojemnościach. Kupować wyłącznie akumulatory o napięciu odpowiednim do posiadanego elektronarzędzia.

**PowerMaxx SGS 12 Q (12 V)**

Nr kat.: 625406000 2,0 Ah (Li-Ion)

Nr kat.: 625349000 4,0 Ah (LiHD)

**SGS 18 LTX Q (18 V)**

Nr kat.: 625596000 2,0 Ah (Li-Ion)

Nr kat.: 625367000 4,0 Ah (LiHD)

itd.

**B Ładowarki:**

SC 30, ASC 55, ASC 145, ASC 145 DUO,

itd.

Pełen program osprzętu można znaleźć na stronie [www.metabo.com](http://www.metabo.com) lub w katalogu.

**Wysięgnik teleskopowy do przycinania krawędzi trawników (brak w zakresie dostawy, nr kat.: 628426000).**

 Stosować wyłącznie z przystawką - nożyce do trawy (4).

 Używać wyłącznie przy podłożu: kółka muszą dotykać podłoża.

Patrz rys. C, strona 3.

**Zakładanie:**

- Obrócić pokrywkę gumową (17) o 180°, aby uzyskać dostęp do styków.
- Nasunąć wysięgnik teleskopowy (14) (jak pokazano na rysunku) na maszynę. Blokada (18) musi się zatrasnąć.

**Ustawianie długości wysięgnika i kąta:**

- Obrócić regulację wysokości (15) zgodnie z kierunkiem ruchu wskazówek zegara, ustawić wysięgnik teleskopowy (14) na żądanej długość, dokręcić regulację wysokości (15) w kierunku przeciwnym do ruchu wskazówek zegara. Sprawdzić, czy nie da się teraz zmienić długości.
- Nacisnąć przycisk (16) i ustawić żądany kąt. Podczas pracy przycisk (16) musi być zatrzasknięty.

**12. Naprawy**

 Naprawy elektronarzędzi wolno wykonywać wyłącznie elektrykom, używając tylko oryginalnych części zamiennych!

W sprawie naprawy elektronarzędzia należy się zwrócić do przedstawiciela Metabo. Adresy są dostępne na stronie [www.metabo.com](http://www.metabo.com).

Wykazy części zamiennych można pobrać pod adresem [www.metabo.com](http://www.metabo.com).

**13. Ochrona środowiska**

Przestrzegać lokalnych przepisów dotyczących ekologicznej utylizacji i recyklingu zużytych maszyn, opakowań i osprzętu.

Materiały opakowaniowe utylizować zgodnie z ich oznakowaniem i wytycznymi obowiązującymi na terenie danej gminy. Więcej informacji można znaleźć w dziale Serwis na stronie [www.metabo.com](http://www.metabo.com)

Nie wolno wyrzucać akumulatorów wraz z odpadami komunalnymi! Uszkodzone lub zużyte

akumulatory zwrócić do dystrybutora produktów Metabo!

Nie wrzucać akumulatorów do wody.



Dotyczy tylko państw UE: nie wyrzucać elektronarzędzi wraz z odpadami komunalnymi! Zgodnie z dyrektywą europejską 2012/19/UE o zużytych urządzeniach elektrycznych i elektronicznych oraz jej implementacją w prawodawstwie krajowym zużyte elektronarzędzia trzeba segregować i poddawać odzyskowi surowców wtórnych zgodnie z przepisami o ochronie środowiska. Przed utylizacją rozładować akumulator w elektronarzędziu. Zabezpieczyć styki przed zwarcie (np. zaizolować taśmą klejącą).

**14. Dane techniczne**

Wyjaśnienia do informacji podanych na stronie 4.

Prawo do zmian związanych z postępowaniem technicznym zastrzeżone.

U = napięcie

$n_0$  = liczba cięć na biegu jałowym

**Nożyce do krzewów:**

$\varnothing_{\max, S}$  = maksymalna grubość cięcia

$L_S$  = użytkowa długość noża

$m_S$  = ciężar (z najmniejszym akumulatorem)

**Nożyce do trawy:**

$B_G$  = użytkowa szerokość noża

$m_G$  = ciężar (z najmniejszym akumulatorem)

Wartości pomiarów ustalone zgodnie z normą EN 62841 lub EN 50636-2-94.

Dozwolona temperatura otoczenia podczas pracy: od -20°C do 50°C (ograniczona moc przy temperaturach poniżej 0°C).

--- Prąd stały

Zamieszczone dane techniczne podlegają tolerancji (odpowiednio do obowiązujących standardów).

**Wartości emisji**

Wartości te umożliwiają oszacowanie emisji elektronarzędzia i porównanie różnych elektronarzędzi. W zależności od warunków użytkowania, stanu elektronarzędzia lub narzędzi roboczych rzeczywiste obciążenie może być większe lub mniejsze. Podczas dokonywania oceny uwzględnić przerwy w pracy i fazy mniejszego obciążenia. Na podstawie odpowiednio dopasowanych wartości szacunkowych określić środki ochrony dla użytkownika, np. działania organizacyjne.

Łączna wartość drgań (suma wektorowa dla trzech kierunków) ustalona odpowiednio wg normy EN 62841 lub EN 50636-2-94:

$a_h$  = wartość emisji drgań

$K_h$  = niepewność (wibracja)

Typowe poziomy hałasu A w ocenie akustycznej:

$L_{pA}$  = poziom ciśnienia akustycznego

$L_{WA}$  = poziom mocy akustycznej

$K_{pA}$ ,  $K_{WA}$  = niepewność pomiarowa

$L_{WA(G)}$  = gwarantowany poziom mocy akustycznej stosownie do 2000/14/WE



pl POLSKI



**Nosić ochronniki słuchu!**

# Πρωτότυπο οδηγιών χρήσης

## 1. Δήλωση συμμόρφωσης

Δηλώνουμε με ιδία ευθύνη: Αυτά τα ψαλίδια θάμνων και γρασιδιού με επαναφορτιζόμενη μπαταρία, που αναγνωρίζονται μέσω τύπου και αριθμού σειράς \*1), ανταποκρίνονται σε όλες τις ισχύουσες διατάξεις των οδηγιών \*2) και των προτύπων \*3). Τεχνικά έγγραφα στο \*4) - βλέπε σελίδα 4.

2000/14/ΕΚ: Μέθοδος αξιολόγησης της συμμόρφωσης σύμφωνα με το παράρτημα V. Εγγυημένη στάθμη ηχητικής ισχύος \*5) - βλέπε σελίδα 4.

## 2. Ενδεδειγμένη χρήση

Τα ψαλίδια θάμνων και γρασιδιού με επαναφορτιζόμενη μπαταρία (κατά τη χρήση της προσθήκης μαχαιριού για ψαλίδι θάμνων) προορίζονται για την κοπή μικρών θάμνων και φυτών και (κατά τη χρήση της προσθήκης μαχαιριού για κοπή γρασιδιού) για την κοπή μικρών επιφανειών και γωνιών γκαζόν.

Η συσκευή δεν επιτρέπεται να χρησιμοποιείται με την τηλεσκοπική ράβδο ως τηλεσκοπικό θαμνοκοπτικό.

Για ζημιές που ενδέχεται να προκύψουν από μη ενδεδειγμένη χρήση φέρει την αποκλειστική ευθύνη ο χρήστης.

Θα πρέπει να ληφθούν υπόψη οι γενικοί αναγνωρισμένοι κανονισμοί πρόληψης ατυχημάτων, καθώς και οι υποδείξεις ασφαλείας.

## 3. Γενικές επισημάνσεις ασφαλείας



Προσέξτε για τη δική σας προστασία, καθώς και για την προστασία του ηλεκτρικού σας εργαλείου εκείνα τα σημεία του κειμένου, που χαρακτηρίζονται με αυτό το σύμβολο!



**ΠΡΟΕΙΔΟΠΟΙΗΣΗ** - Για τη μείωση του κινδύνου τραυματισμού διαβάστε τις οδηγίες λειτουργίας.



**ΠΡΟΕΙΔΟΠΟΙΗΣΗ** - Διαβάστε όλες τις υποδείξεις ασφαλείας, οδηγίες, εικονογραφήσεις και όλα τα τεχνικά στοιχεία, που

συνοδεύουν αυτό το ηλεκτρικό εργαλείο. *Αμέλειες κατά την τήρηση των ακόλουθων υποδείξεων μπορεί να προκαλέσουν ηλεκτροπληξία, πυρκαγιά και/ή σοβαρούς τραυματισμούς.*

**Φυλάξτε όλες τις υποδείξεις ασφαλείας και τις οδηγίες για το μέλλον.** Παραδώστε σε άλλους το ηλεκτρικό σας εργαλείο μόνο μαζί με αυτά τα έγγραφα.

Μην επιτρέπετε τη χρήση αυτού του μηχανήματος από παιδιά, άτομα με περιορισμένες φυσικές, αισθητηριακές ή πνευματικές ικανότητες ή χωρίς εμπειρία ή/και γνώσεις ή από άτομα που δεν έχουν εξοικειωθεί με αυτές τις οδηγίες. Οι τοπικοί κανονισμοί μπορεί να περιορίζουν την ηλικία του χειριστή.

**Υπολειπόμενοι κίνδυνοι:** Ακόμα και με χρήση σύμφωνα με τον σκοπό προορισμού μπορεί να προκύψουν, κατά τη διάρκεια της εργασίας με το εργαλείο, υπολειπόμενοι κίνδυνοι. Προσέξτε όλες τις υποδείξεις ασφαλείας και όλες τις οδηγίες.

Πιθανοί κίνδυνοι:

- Άγγιγμα του ακάλυπτου μαχαιριού κοπής.
- Άγγιγμα του κινούμενου μαχαιριού κοπής.
- Βλάβες στην υγεία από εκπομπές δονήσεων, σε περίπτωση που το μηχανήμα χρησιμοποιείται για μεγάλα χρονικά διαστήματα ή δεν οδηγείται και δεν συντηρείται όπως πρέπει.

## 4. Ειδικές υποδείξεις ασφαλείας

### 4.1 Υποδείξεις ασφαλείας

**Κρατάτε όλα τα μέλη του σώματός σας μακριά από το μαχαίρι.** Μην προσπαθείτε να απομακρύνετε τα κομμένα κλαδιά και φύλλα ή να συγκρατήσετε το κομμένο υλικό ενώ κινούνται τα μαχαίρια. Τα μαχαίρια συνεχίζουν να κινούνται συμπληρωματικά μετά την απενεργοποίηση του διακόπτη. Μια στιγμή απροσεξίας κατά τη χρήση του θαμνοκοπτικού μπορεί να προκαλέσει σοβαρούς τραυματισμούς.

**Κρατάτε το θαμνοκοπτικό από τη λαβή ενώ είναι ακίνητο το μαχαίρι και προσέχετε να**

**μην ενεργοποιήσετε τον διακόπτη.** Το σωστό κράτημα του θαμνοκοπτικού μειώνει τον κίνδυνο της αβέλτητης λειτουργίας και την πρόκληση τραυματισμού από το μαχαίρι.

**Κατά τη μεταφορά ή τη φύλαξη του θαμνοκοπτικού τοποθετείτε πάντοτε τη θήκη φύλαξης.** Ο σωστός χειρισμός του θαμνοκοπτικού μειώνει τον κίνδυνο τραυματισμού από το μαχαίρι.

**Διασφαλίζετε ότι είναι απενεργοποιημένοι όλοι οι διακόπτες και έχει αφαιρεθεί ή απενεργοποιηθεί η επαναφορτιζόμενη μπαταρία, πριν να αφαιρέσετε τα παγιδευμένα προϊόντα κοπής ή να συντηρήσετε τη συσκευή.** Η απροσδόκητη λειτουργία του θαμνοκοπτικού κατά την αφαίρεση παγιδευμένου υλικού μπορεί να προκαλέσει σοβαρούς τραυματισμούς.

**Κρατάτε το θαμνοκοπτικό μόνο από τις μονωμένες επιφάνειες λαβής, επειδή το μαχαίρι κοπής μπορεί να έρθει σε επαφή με κρυμμένα ηλεκτρικά καλώδια.** Η επαφή του μαχαίριου με έναν ηλεκτροφόρο αγωγό μπορεί να θέσει επίσης τα μεταλλικά μέρη του εργαλείου υπό τάση και να προκαλέσει ηλεκτροπληξία.

**Κρατάτε πάντα όλα τα καλώδια του δικτύου ρεύματος μακριά από την περιοχή κοπής.** Μέσα σε θάμνους και φράχτες μπορεί να είναι κρυμμένα καλώδια και να κοπούν κατά λάθος από το μαχαίρι.

**Μην χρησιμοποιείτε το θαμνοκοπτικό με κακοκαιρία, ειδικά όταν υπάρχει κίνδυνος καταιγίδας.** Έτσι περιορίζεται ο κίνδυνος κεραυνοβόλησης.

Άτομα κάτω των 16 ετών δεν επιτρέπεται να χειρίζονται το εργαλείο.

Κίνδυνος τραυματισμού από τις κοφτερές κόψεις του μαχαίριου. Μην αγγίζετε το μαχαίρι κοπής. Φοράτε προστατευτικά γάντια.

Κατά την εργασία κρατάτε το εργαλείο πάντοτε καλά και να πατάτε σταθερά. Προσέχετε τα εμπόδια στην περιοχή εργασίας, κίνδυνος παραπατήματος. Κρατάτε το μαχαίρι κοπής μακριά από το σώμα σας.

Εξετάστε την επιφάνεια που είναι για κόψιμο και απομακρύνετε τυχόν σύρματα ή άλλα ξένα σώματα.

Αν τα μαχαίρια κοπής ακινητοποιηθούν από ένα ιδιαίτερα σκληρό κλαδί ή ξένο σώμα (π.χ. σύρμα στο φράχτη των θάμνων) και το μάγκωμα δεν αποκαθίσταται τραβώντας το εργαλείο προς τα πίσω, πρέπει πρώτα να απενεργοποιήσετε τον κινητήρα και να αφαιρέσετε την επαναφορτιζόμενη μπαταρία από το εργαλείο, προτού απομακρύνετε με το χέρι την αιτία μπλοκαρίσματος του μαχαίριου κοπής.

Για τις άλλες εργασίες (π.χ. απομάκρυνση των κομμένων κλαδιών ή φύλλων) εναποθέτετε το εργαλείο εκτός της περιοχής εργασίας.

Εναποθέτετε το εργαλείο έτσι, ώστε να μην μπορεί κανείς να τεθεί σε κίνδυνο.

Για τη φύλαξη και τη μεταφορά να σπρώχνετε πάντα τα προστατευτικά καλύμματα πάνω στο μαχαίρι κοπής.

Διασφαλίζετε ότι είναι απενεργοποιημένο το εργαλείο κατά την τοποθέτηση της επαναφορτιζόμενης μπαταρίας.

### 4.2 Υποδείξεις χρήσης

- Διαβάστε προσεκτικά τις οδηγίες λειτουργίας. Εξοικειωθείτε με τα στοιχεία χειρισμού και τη σωστή χρήση του μηχανήματος.
- Τα παιδιά πρέπει να επιβλέπονται, για να εξασφαλιστεί, ότι δεν παίζουν με τη συσκευή.
- Ο χρήστης είναι υπεύθυνος για τραυματισμούς ή υλικές ζημιές σε άλλα άτομα ή την ιδιοκτησία τους.

### 4.3 Προετοιμασία

- Κατά τον χειρισμό του εργαλείου να φοράτε πάντα προστατευτικά γυαλιά, προστατευτικά γάντια, σκληρά υποδήματα και μακρύ παντελόνι.
- Μην ενεργοποιείτε το εργαλείο, αν λείπουν ή παρουσιάζουν ελάττωμα μέρη του εργαλείου ή οι προστατευτικές διατάξεις ή αν εκτελέστηκε κάποια μη επιτρεπόμενη μεταβολή. Επισκευάστε τα ελαττωματικά μέρη. Ελέγχετε πριν από τη χρήση ότι το εργαλείο είναι σωστά συναρμολογημένο.
- Μη χειρίζεστε το μηχάνημα όταν βρίσκονται κοντά άτομα, ιδιαίτερα παιδιά ή κατοικίδια.

### 4.4 Λειτουργία

- Χρησιμοποιείτε το μηχάνημα μόνο με φως ημέρας ή το καλό τεχνητό φως.
- Να χρησιμοποιείτε το εργαλείο μόνο όταν ο χειριστής πατάει στο έδαφος. Να μην το χρησιμοποιείτε πάνω σε σκάλες ή κάποια άλλη ασταθή επιφάνεια.
- Κρατάτε σε απόσταση από το άνοιγμα αναρρόφησης και εξόδου αέρα τα χέρια, άλλα μέρη του σώματος ή ρουχισμό και μην πλησιάζετε σε κινούμενα μέρη.
- Αποφύγετε την ασυνήθιστη στάση σώματος. Φροντίστε το σώμα σας να στηρίζεται με ασφάλεια και διατηρείτε πάντα την ισορροπία σας, ιδιαίτερα σε πρανή.
- Αν το εργαλείο ξεκινήσει να παράγει ασυνήθιστους θορύβους ή να έχει ασυνήθιστα δυνατούς κραδασμούς: Απενεργοποιήστε αμέσως το εργαλείο και περιμένετε έως ότου ακινητοποιηθεί ο κινητήρας. Αφαιρέστε την μπαταρία. Πραγματοποιήστε τα παρακάτω βήματα προτού εκκινήσετε εκ νέου και χειριστείτε το μηχάνημα:
  - αναζητήστε ζημιές,
  - αντικαταστήστε ή επισκευάστε τα κατεστραμμένα εξαρτήματα,
  - ελέγξτε για χαλαρά εξαρτήματα και σφίξτε τα.
- Μην χειρίζεστε ποτέ το εργαλείο με χαλασμένες διατάξεις προστασίας ή χωρίς διατάξεις προστασίας.

- Απαναφορτιζόμενη εργαλείο, αφαιρέστε την επαναφορτιζόμενη μπαταρία, διασφαλίστε ότι όλα τα κινούμενα μέρη είναι ακινητοποιημένα:
  - όταν το εργαλείο δεν χρησιμοποιείται και αν απομακρυνθεί ο χειριστής από το εργαλείο.
  - προτού αντιμετωπίσετε εμφράξεις.
  - προτού ελέγξετε, καθαρίσετε το εργαλείο ή πραγματοποιήσετε εργασίες σε αυτό.
  - προτού πραγματοποιήσετε οποιαδήποτε ρύθμιση, αλλαγή εξοπλισμού, συντήρηση, καθαρισμό ή πριν από τη φύλαξη του εργαλείου.
  - μετά από επαφή με ξένο σώμα για να ελέγξετε αν το εργαλείο έχει υποστεί ζημιά.
  - για άμεσο έλεγχο όταν το εργαλείο αρχίσει να δονείται έντονα.
- Μη χρησιμοποιείτε το μηχάνημα σε άσχημες καιρικές συνθήκες, ιδιαίτερα όταν υπάρχει κίνδυνος αστραπών.
- Σε περίπτωση ατυχήματος ή βλάβης στη λειτουργία απενεργοποιήστε αμέσως το μηχάνημα και αφαιρέστε την μπαταρία.

#### 4.5 Συντήρηση και φύλαξη

- Αφαιρέστε την επαναφορτιζόμενη μπαταρία από το εργαλείο, περιμένετε μέχρι να ακινητοποιηθούν όλα τα κινούμενα μέρη και να κρυώσει το εργαλείο, προτού προβείτε σε οποιαδήποτε ρύθμιση, αλλαγή εξοπλισμού, συντήρηση ή καθαρισμό.
- Συντηρείτε το μηχάνημα με προσοχή και διατηρείτε το καθαρό.
- Το μηχάνημα να φυλάσσεται σε ξηρό μέρος και μακριά από παιδιά.
- Αντικαθιστάτε τα φθαρμένα ή κατεστραμμένα εξαρτήματα για λόγους ασφαλείας. Χρησιμοποιείτε μόνο γνήσια ανταλλακτικά και παρελκόμενα.

#### 4.6 Χρήση και μεταχείριση των μηχανημάτων με μπαταρίες



Προστατέψτε τις επαναφορτιζόμενες μπαταρίες από την υγρασία!



Μην εκθέτετε τις επαναφορτιζόμενες μπαταρίες στη φωτιά!

- Μην χρησιμοποιείτε ελαττωματικές ή παραμορφωμένες επαναφορτιζόμενες μπαταρίες!
- Μην ανοίγετε τις επαναφορτιζόμενες μπαταρίες!
- Μην ακουμπάτε ή βραχυκυκλώνετε τις επαφές των επαναφορτιζόμενων μπαταριών!



Από τις ελαττωματικές επαναφορτιζόμενες μπαταρίες ιόντων λιθίου (Li-Ion) μπορεί να εξέλθει εύφλεκτο υγρό!



Σε περίπτωση που χυθεί το υγρό της μπαταρίας και έρθει σε επαφή με το δέρμα σας, ξεπλύνετε το αμέσως με πολύ νερό. Σε περίπτωση που πέσει υγρό της μπαταρίας στα μάτια σας, πλύνετε τα μάτια σας με καθαρό νερό και πηγαίνετε χωρίς καθυστέρηση στον γιατρό!

- Εάν το εργαλείο χαλάσει αφαιρέστε την επαναφορτιζόμενη μπαταρία από αυτό.

#### Μεταφορά των μπαταριών ιόντων λιθίου:

- Η αποστολή των μπαταριών ιόντων λιθίου υπόκειται στη νομοθεσία περί επικινδύνων εμπορευμάτων (UN 3480 και UN 3481). Κατά την αποστολή των μπαταριών ιόντων λιθίου προσέξτε τους τρέχοντες ισχύοντες κανονισμούς. Πληροφορηθείτε σχετικά ενδεχομένως από την εταιρεία μεταφορών. Πιστοποιημένη συσκευασία είναι διαθέσιμη στη Metabo.
- Η αποστολή των επαναφορτιζόμενων μπαταριών μπορεί να γίνει μόνον εφόσον το περίβλημα ευρίσκεται σε καλή κατάσταση και δεν διαρρέει υγρό. Για την αποστολή της επαναφορτιζόμενης μπαταρίας αφαιρέστε την μπαταρία από το εργαλείο. Ασφαλίστε τις επαφές από τυχόν βραχυκύκλωμα (π.χ. μονώστε τις με αυτοκόλλητη ταινία).

#### 4.7 Σύμβολα



**ΠΡΟΕΙΔΟΠΟΙΗΣΗ** – Γενικοί κίνδυνοι!



**Κρατάτε όλα τα μέλη του σώματός σας μακριά από το μαχαίρι κοπής. Μην προσπαθήσετε να απομακρύνετε τα κομμένα κλαδιά και φύλλα ή να συγκρατήσετε το κομμένο υλικό με το μαχαίρι σε κίνηση. Απομακρύνετε τα μαγκωμένα κομμένα κλαδιά και φύλλα μόνο με απενεργοποιημένο το εργαλείο.** Μια στιγμή απροσεξίας κατά τη χρήση του εργαλείου μπορεί να οδηγήσει σε σοβαρούς τραυματισμούς.



Διαβάστε τις οδηγίες λειτουργίας.



Προστατεύετε τη συσκευή σας από την υγρασία. Δεν επιτρέπεται να εκτίθεται σε βροχή. Μην χρησιμοποιείτε το εργαλείο σε βροχή ή σε βρεγμένους θάμνους.



**ΠΡΟΕΙΔΟΠΟΙΗΣΗ** – Φοράτε πάντοτε προστατευτικά γυαλιά.



Προσέξτε ώστε να μην τραυματιστεί κάποιος, όταν εκσφενδονίζονται ξένα σωματίδια. Κρατάτε τα άλλα άτομα σε απόσταση.



Κρατάτε τα πλησίον ευρισκόμενα άτομα και ζώα σε ασφαλή απόσταση από τη συσκευή. Κρατάτε τα άλλα άτομα σε απόσταση.



Ο μηχανισμός κοπής λειτουργεί συμπληρωματικά μετά την απενεργοποίηση του κινητήρα.

## 5. Επισκόπηση

Βλέπε σελίδα 2 και 3.

- 1 Προστατευτικό κάλυμμα
- 2 Προσθήκες μαχαιριών
- 3 Προσθήκη μαχαιριού για ψαλίδι θάμνων

## el ΕΛΛΗΝΙΚΑ

- 4 Προσθήκη μαχαριού για ψαλίδι γρασιδιού
- 5 Φραγή διακόπτη
- 6 Πληκτροδιακόπτης (διακόπτης ασφαλείας)
- 7 Χειρολαβή
- 8 Πλήκτρο για την απασφάλιση της επαναφορτιζόμενης μπαταρίας
- 9 Πλήκτρο ένδειξης της χωρητικότητας
- 10 Ένδειξη χωρητικότητας και σήμανσης
- 11 Επαναφορτιζόμενη μπαταρία
- 12 Προεξοχή ασφάλισης
- 13 Πλήκτρα κλειδώματος
- 14 Τηλεσκοπική ράβδος \*
- 15 Ρύθμιση ύψους \*
- 16 Κομπι (για ρύθμιση γωνίας) \*
- 17 Λαστιχένιο καπάκι
- 18 Ασφάλιση \*

\* ανάλογα με τον εξοπλισμό/δεν συμπεριλαμβάνεται στα υλικά παράδοσης

### 6. Έναρξη της λειτουργίας

#### 6.1 Έλεγχος της γρήγορης ακινητοποίησης

 Ενεργοποιήστε και απενεργοποιήστε ξανά σύντομα το εργαλείο. Αναθέστε την επισκευή του εργαλείου, όταν αυξηθεί σημαντικά ο χρόνος ακινητοποίησης.

#### 6.2 Επαναφορτιζόμενη μπαταρία

Φορτίστε την επαναφορτιζόμενη μπαταρία πριν από τη χρήση. Φορτίστε ξανά την επαναφορτιζόμενη μπαταρία σε περίπτωση πτώσης της ισχύος.

Οδηγίες για τη φόρτιση της επαναφορτιζόμενης μπαταρίας θα βρείτε στις οδηγίες λειτουργίας του Metabo-φορτιστή.

Σε επαναφορτιζόμενες μπαταρίες ιόντων λιθίου (Li-Ion) με ένδειξη χωρητικότητας και σήμανσης (10) (ανάλογα του εξοπλισμού):

- Πατήστε το πλήκτρο (9) και η κατάσταση φόρτισης εμφανίζεται μέσω των λυχνιών LED.
- Όταν μια φωτοδιόδος LED αναβοσβήνει, η επαναφορτιζόμενη μπαταρία είναι σχεδόν άδεια και πρέπει να επαναφορτιστεί.

#### Τοποθέτηση, αφαίρεση της επαναφορτιζόμενης μπαταρίας

**Αφαίρεση:** Πατήστε το πλήκτρο για το ξεκλείδωμα της επαναφορτιζόμενης μπαταρίας (8) και αφαιρέστε την επαναφορτιζόμενη μπαταρία (11).

**Τοποθέτηση:** Σπρώξτε μέσα την επαναφορτιζόμενη μπαταρία (11) μέχρι να ασφαλίσει.

#### 6.3 Τοποθέτηση/αφαίρεση των προσθηκών μαχαριών

 Πριν από όλες τις εργασίες στο εργαλείο: Απομακρύνετε την επαναφορτιζόμενη μπαταρία. Η ακούσια εκκίνηση μπορεί να προκαλέσει σοβαρούς τραυματισμούς.

 Κίνδυνος τραυματισμού από τις κοφτερές κόψεις του μαχαριού. Το προστατευτικό κάλυμμα (1) πρέπει να είναι πλήρως τοποθετημένο.

#### Τοποθέτηση προσθήκης μαχαριού (εικ. Α):

1. Τοποθετήστε την προεξοχή ασφάλισης (12) όπως απεικονίζεται.
2. Κινήστε την προσθήκη μαχαριού (2) προς τα επάνω και πιέστε την, ώσπου να ακουστεί ότι ασφάλισε.

#### Εξαγωγή προσθήκης μαχαριού (εικ. Β):

1. Πιέστε τα δύο πλήκτρα κλειδώματος (13) και κρατήστε τα πατημένα.
2. Κινήστε προς τα κάτω την προσθήκη μαχαριού (2) και βγάλτε την.

Προσοχή: Δεν πρέπει να διεισδύσουν ρύποι.

### 7. Χρήση

#### 7.1 Ενεργοποίηση και απενεργοποίηση

 Κρατήστε σταθερά το εργαλείο με το ένα χέρι από τη χειρολαβή (7). Κρατάτε το άλλο χέρι και τα μέλη του σώματος μακριά από την προσθήκη μαχαριού (2).

**Ενεργοποίηση: Πιέστε και κρατήστε τη φραγή διακόπτη (5), ενώ μετά πατήστε τον πληκτροδιακόπτη (6).**

**Απενεργοποίηση: Αφήστε τον πληκτροδιακόπτη (6).**

Με τη γρήγορη ακινητοποίηση ακινητοποιούνται γρήγορα τα μαχαίρια κοπής.

 Αναθέστε την επισκευή του εργαλείου, όταν αυξηθεί σημαντικά ο χρόνος ακινητοποίησης.

 Σε περίπτωση μπλοκαρίσματος των μαχαριών κοπής απενεργοποιήστε αμέσως το εργαλείο.

Εργαστείτε αργά και ομοιόμορφα. Προχωρείτε αργά, μην τρέχετε.

Ενεργοποιείτε τον κινητήρα μόνο όταν τα χέρια και τα πόδια σας είναι έξω από την εμβέλεια του μηχανισμού κοπής.

Προσοχή για τραυματισμούς από τον μηχανισμό κοπής σε πόδια και χέρια.

Διατηρείτε τα ανοίγματα αερισμού ελεύθερα από ξένα σώματα.

### 8. Καθαρισμός

#### 8.1 Καθαρισμός του μαχαριού κοπής (μετά από κάθε χρήση)

 ΠΡΟΕΙΔΟΠΟΙΗΣΗ! Απενεργοποιήστε το εργαλείο και αφαιρέστε την επαναφορτιζόμενη μπαταρία (11). Η ακούσια εκκίνηση μπορεί να προκαλέσει σοβαρούς τραυματισμούς. Το μαχαίρι πρέπει να είναι ακίνητο.

 Κίνδυνος τραυματισμού από τις κοφτερές κόψεις του μαχαριού. Φοράτε προστατευτικά γάντια.



Απομακρύνετε ρύπους, υπολείμματα φύλλων κ.ά. (π.χ. με πινέλο ή πανί).

**Μετά τον καθαρισμό:** Λαδώστε το μαχαίρι κοπής με το λάδι φροντίδας 6.30474 ή το σπρέι 6.30475 (βιολογικά αποικοδομήσιμο).

## 8.2 Επαναφορτιζόμενη μπαταρία

Αφαιρείτε ανά διαστήματα την **επαναφορτιζόμενη μπαταρία** (11) και σκουπίζετε την επιφάνεια επαφής μεταξύ επαναφορτιζόμενης μπαταρίας και εργαλείου με ένα στεγνό πανί, αφού απομακρύνετε τη σκόνη.

## 9. Συντήρηση

Ελέγχετε και συντηρείτε το εργαλείο τακτικά. Πριν τε χαλασμένα εξαρτήματα για επισκευή ή πριν τα τοποθετήσετε ξανά στο μηχάνημα.

Συνιστάται το τρόχισμα των στομωμένων μαχαίριων κοπής σε ένα ειδικό συνεργείο. Ελέγχετε τακτικά τα μαχαίρια κοπής για τυχόν ζημιά και ενδεχ. αναθέστε αμέσως την επιδιόρθωσή τους σε ένα ειδικό συνεργείο.

Εφόσον απαιτείται, καθαρίστε και γρασάρετε τα γρανάζια κάτω από τις προσθήκες μαχαίριων (γράσο, αρ. παραγγ.: 344130930).

## 10. Φύλαξη

Για τη φύλαξη, αφαιρείτε την μπαταρία από το εργαλείο. Να φυλάσσεται σε ξηρό μέρος μακριά από παιδιά.

Επιτρεπόμενες θερμοκρασίες κατά την αποθήκευση: 0 °C έως 30 °C.

## 11. Πρόσθετος εξοπλισμός

Χρησιμοποιείτε μόνο γνήσιες επαναφορτιζόμενες μπαταρίες Metabo ή CAS- (Cordless Alliance System) και εξοπλισμό.

Χρησιμοποιείτε μόνον πρόσθετο εξοπλισμό, ο οποίος ικανοποιεί τις απαιτήσεις και τα χαρακτηριστικά στοιχεία που αναφέρονται σε αυτές τις οδηγίες λειτουργίας.

- A Επαναφορτιζόμενες μπαταρίες διαφορετικής χωρητικότητας. Αγοράζετε μόνο επαναφορτιζόμενες μπαταρίες με μια τάση κατάλληλη για το ηλεκτρικό σας εργαλείο.
- PowerMaxx SGS 12 Q (12 V)**  
Αρ. παραγγ.: 625406000 2,0 Ah (Li-Ion)  
Αρ. παραγγ.: 625349000 4,0 Ah (LiHD)  
**SGS 18 LTX Q (18 V)**  
Αρ. παραγγ.: 625596000 2,0 Ah (Li-Ion)  
Αρ. παραγγ.: 625367000 4,0 Ah (LiHD)  
κ.λπ.
- B Φορτιστές:  
SC 30, ASC 55, ASC 145, ASC 145 DUO,  
κ.λπ.

Πλήρες πρόγραμμα εξαρτημάτων, βλέπε [www.metabo.com](http://www.metabo.com) ή στον κατάλογο.

**Τηλεσκοπική ράβδος για κοπή σε γωνίες γκαζόν (δεν περιλαμβάνεται στα παραδοτέα, αρ. παραγγ.: 628426000).**

 Χρήση μόνο με την προσθήκη μαχαίριου για ψαλίδι γρασιδιού (4).

 Χρήση μόνο στο έδαφος: Οι τροχοί πρέπει να ακουμπούν στο έδαφος.

Βλέπε εικ. C, σελίδα 3.

### Τοποθέτηση:

1. Περιστρέψτε το λαστιχένιο καπάκι (17) κατά 180°, οι επαφές γίνονται προσβάσιμες.
2. Περάστε την τηλεσκοπική ράβδο (14) (όπως παρουσιάζεται) στο εργαλείο. Η ασφάλιση (18) πρέπει να κουμπώσει.

### Ρύθμιση μήκους ράβδου και γωνίας:

3. Περιστρέψτε δεξιόστροφα τη ρύθμιση ύψους (15), ρυθμίστε την τηλεσκοπική ράβδο (14) στο επιθυμητό μήκος και σφίξτε τη ρύθμιση ύψους (15) αριστερόστροφα. Ελέγξτε ότι τώρα δεν μεταβάλλεται πλέον το μήκος.
4. Πατήστε το κουμπί (16) και ρυθμίστε την επιθυμητή γωνία. Το κουμπί (16) πρέπει να είναι ασφαλισμένο για την εργασία.

## 12. Επισκευή

 Οι επισκευές των ηλεκτρικών εργαλείων επιτρέπεται να διενεργούνται μόνο από ηλεκτροτεχνίτες και μόνο με τα γνήσια ανταλλακτικά!

Για ηλεκτρικά εργαλεία Metabo που έχουν ανάγκη επισκευής απευθυνθείτε στην αντίστοιχη αντιπροσωπεία της Metabo. Διευθύνσεις βλέπε [www.metabo.com](http://www.metabo.com).

Τους καταλόγους ανταλλακτικών μπορείτε να τους κατεβάσετε στη διεύθυνση [www.metabo.com](http://www.metabo.com).

## 13. Περιβαλλοντολογική προστασία

Τηρείτε τους εθνικούς κανονισμούς για την απόσυρση σύμφωνα με τους κανόνες προστασίας του περιβάλλοντος και για την ανακύκλωση των άχρηστων εργαλείων, συσκευασιών και πρόσθετου εξοπλισμού.

Τα υλικά συσκευασίας πρέπει να απορρίπτονται σύμφωνα με τη σημασία τους σύμφωνα με τις κοινοτικές οδηγίες. Περαιτέρω υποδείξεις θα βρείτε στην ηλεκτρονική διεύθυνση [www.metabo.com](http://www.metabo.com) στην περιοχή Service.

Οι μπαταρίες δεν επιτρέπεται να πεταχτούν στα οικιακά απορρίμματα! Επιστρέψτε τις ελαττωματικές ή μεταχειρισμένες μπαταρίες στον αντιπρόσωπο της Metabo!

Μην πετάτε τις μπαταρίες στο νερό.

 Μόνο για χώρες της ΕΕ: Μην πετάτε τα ηλεκτρικά εργαλεία στον κάδο οικιακών απορριμμάτων! Σύμφωνα με την ευρωπαϊκή οδηγία 2012/19/ΕΕ περί ηλεκτρικών και ηλεκτρονικών συσκευών και την ενσωμάτωσή της στο εθνικό δίκαιο, τα ηλεκτρικά εργαλεία πρέπει

## el ΕΛΛΗΝΙΚΑ

να συλλέγονται ξεχωριστά και να επιστρέφονται για ανακύκλωση με τρόπο φιλικό προς το περιβάλλον.

Πριν την απόσυρση εκφορτίστε την μπαταρία στο ηλεκτρικό εργαλείο. Ασφαλίστε τις επαφές από τυχόν βραχυκύκλωμα (π.χ. μονώστε τις με αυτοκόλλητη ταινία).

### 14. Τεχνικά στοιχεία

Διευκρινίσεις σχετικά με τα στοιχεία στη σελίδα 4.

Διατηρούμε το δικαίωμα για αλλαγές, που εξυπηρετούν την τεχνική πρόοδο.

U = Τάση

$n_0$  = Αριθμός κοπών στην άφορτη λειτουργία

**Ψαλίδι θάμνων:**

$\sigma_{\max,S}$  = Μέγιστο πάχος κοπής

$L_S$  = Ωφέλιμο μήκος μαχαιριού

$m_S$  = Βάρος (με την μικρότερη επαναφορτιζόμενη μπαταρία)

**Ψαλίδι γρασιδιού:**

$B_G$  = Ωφέλιμο πλάτος μαχαιριού

$m_G$  = Βάρος (με την μικρότερη επαναφορτιζόμενη μπαταρία)

Τιμές μέτρησης προσδιορισμένες κατά EN 62841 και EN 50636-2-94.

Επιτρεπόμενη θερμοκρασία περιβάλλοντος κατά τη λειτουργία:

-20 °C έως 50 °C (περιορισμένη απόδοση σε θερμοκρασίες κάτω από 0 °C).

== Συνεχές ρεύμα

Τα αναφερόμενα τεχνικά στοιχεία εννοούνται με ανοχές (σύμφωνα με τις εκάστοτε ισχύουσες τεχνικές προδιαγραφές).

#### Τιμές εκπομπών

Αυτές οι τιμές καθιστούν δυνατή την εκτίμηση των εκπομπών του ηλεκτρικού εργαλείου και τη σύγκριση διαφόρων ηλεκτρικών εργαλείων. Ανάλογα με τις συνθήκες εργασίας, την κατάσταση του ηλεκτρικού εργαλείου ή των εξαρτημάτων εργασίας μπορεί η πραγματική επιβάρυνση να είναι υψηλότερη ή χαμηλότερη. Για την εκτίμηση λάβετε υπόψη τα διαλείμματα εργασίας και τις φάσεις μικρότερου φορτίου. Με βάση τις αντίστοιχες προσαρμοσμένες τιμές εκτίμησης καθορίστε μέτρα προστασίας για τον χρήστη, π.χ. οργανωτικά μέτρα.

**Συνολική τιμή δονήσεων** (διανυσματικό άθροισμα τριών διευθύνσεων) προσδιορισμένο κατά EN 62841 και EN 50636-2-94:

$a_h$  = Τιμή εκπομπής κραδασμών

$K_h$  = Ανασφάλεια (ταλάντωση)

**Τυπικές A-σταθμισμένες στάθμες ηχητικής πίεσης:**

$L_{pA}$  = Στάθμη ηχητικής πίεσης

$L_{WA}$  = Στάθμη ηχητικής ισχύος

$K_{pA}, K_{WA}$  = Αβεβαιότητα

$L_{WA(G)}$  = εγγυημένη στάθμη ηχητικής ισχύος σύμφωνα με την οδηγία 2000/14/EK



 **Φοράτε ωτοασπίδες!**

# Eredeti használati utasítás

## 1. Megfelelőségi nyilatkozat

Kizárólagos felelősségünk tudatában kijelentjük: A jelen akkus bokorvágó és fűnyíró ollók – típus és sorozatszám alapján történő azonosítással \*1) – megfelelnek az irányelvek \*2) és szabványok \*3) összes idevonatkozó rendelkezéseinek. A Műszaki dokumentációt \*4) - lásd a 4. oldalon.

2000/14/EK: A konformitás kiértékelése az V. függelék szerint. Garantált hangteljesítményszint \*5) - lásd a 4. oldalon.

## 2. Rendeltetészerű használat

Az akkus bokorvágó és fűnyíró ollókat (A bokorvágó-késfeltét használatakor) kis sövények és bokrok vágására, és (a fűnyíró ollós késfeltét használatakor) kisebb fűfelületek nyírására, valamint szélvágásra tervezték.

Tilos a teleszkópos sövényvágó olló teleszkópos rúdjaára helyezve használni.

A nem rendeltetészerű használat során keletkezett károkkért kizárólag a felhasználó felel.

Az általánosan elismert balesetmegelőzési előírásokat és biztonsági utasításokat figyelembe kell venni.

## 3. Általános biztonsági utasítások



**Saját testi épsége és az elektromos szerszám védelme érdekében tartsa be az adott szimbólummal jelölt szövegrészekben foglaltakat!**



**FIGYELMEZTETÉS – A sérülésveszély csökkentése érdekében olvassa el a használati útmutatót.**



**FIGYELMEZTETÉS – Olvassa el az ehhez a kéziszerszámhoz mellékelt összes biztonsági figyelmeztetést, előírást, illusztrációt és műszaki adatokat. Az alábbiakban felsorolt előírások betartásának elmulasztása áramütéshez, tűzhez és/vagy súlyos testi sérülésekhez vezethet.**

**Kérjük, gondosan őrizzen meg minden biztonsági utasítást és előírást a jövőbeni használat érdekében. Csak ezekkel a dokumentumokkal együtt adja tovább másnak az elektromos kéziszerszámot.**

A gép használata gyermekek, korlátozott fizikai, szenzorikus vagy szellemi képességekkel élő személyek számára, vagy tapasztalat és/vagy ismeretek hiányában, vagy olyan személyek által, akik a jelen utasításokat nem ismerik, tilos. A helyi előírások a felhasználó életkorát korlátozhatják.

**Fennmaradó kockázat:** Az előírásoknak megfelelő használat mellett is fennállhat a géppel való munkavégzés közben maradék kockázat. Vegye figyelembe valamennyi biztonsági utasítást és előírást.

Lehetséges veszélyeztetések:

- A nem lefedett vágókéshez érés.
- A mozgó vágókéshez érés.
- Egészségkárosodás, a rezgés kibocsátás miatt, ha a gépet hosszabb ideig használják, vagy azt nem az előírásoknak megfelelően kezelik és tartják karban.

## 4. Különleges biztonsági utasítások

### 4.1 Biztonsági szabályok

**Tartsa a testrészeitől távol a kést. Járó kések mellett ne kísérelje meg eltávolítani a lenyesett anyagokat vagy a levágandó anyagot megtartani.** A kések a kapcsoló kikapcsolás után még tovább mozognak. A sövényvágó használata közben egy pillanatnyi figyelmetlenség is súlyos sérülésekhez vezethet.

**Tartsa a sövényvágó ollót a markolatnál álló kések mellett és figyeljen arra, hogy ne nyomja meg a kapcsolót.** A sövényvágó olló helyes tartása megakadályozza a nem szándékos üzemes veszélyét, valamint a kés okozta abból eredő sérüléseket.

**A sövényvágó szállítása és tárolása során a késtakarót mindig fel kell helyezni.** A sövényvágó szakszerű kezelése csökkenti a kés általi sérülés veszélyét.

**Győződjön meg arról, hogy minden kapcsolót kikapcsoltak és az akkut kivették vagy**

**lekapcsolták, mielőtt a beszorult lenyesett anyagot eltávolítaná vagy karbantartaná a gépet.** A sövényvágó váratlan beindulása a beszorult anyag eltávolítása során súlyos sérülésekhez vezethet.

**A sövényvágót csak a szigetelt markolatnál fogva tartsa, mert a vágókés rejtett villamos vezetékbe vághat.** A kés feszültség alatt álló vezetékhez érése esetén a gép fém részei is feszültség alá helyezheti, és ez elektromos áramütést okozhat.

**Tartson minden hálózati vezetékét távol a vágási területtől.** Vezetékek a sövényekben vagy a bokrokban rejtve is lehetnek és azokat a kés véletlenül megvághatja.

**Ne használja a sövényvágót rossz időben, különösen vihar veszélye esetén.** Ez csökkenti annak veszélyét, hogy villámcsapás érje.

A gépet 16 éven aluli személyek nem használhatják.

Sérülésveszély az éles vágóélek miatt. A vágókéshez ne érjen. Viseljen védőkesztyűt.

Munkavégzés során a gépet erősen kell tartani, biztonságos helyzetet elfoglalva. Ügyeljen a munkaterületen található akadályokra, botlásveszély. A vágókést tartsa távol a testétől.

A levágandó felületet ellenőrizze, és távolítsa el a drótokat vagy egyéb idegen testeket.

Ha a vágókések egy különösen kemény ág vagy idegen test (pl. drót a cserjében) miatt megálltak, a beszorulást nem lehet a gép kihúzásával megszüntetni, akkor először kapcsolja le motort és húzza ki az akkuegységet a gépből, mielőtt kézzel eltávolítaná a vágókések közül a blokkolást okozó testet.

Egyéb tevékenységek elvégzéséhez (pl. ágak vagy vágott anyag eltávolításához) a munkaterületen kívül tegye le a gépet.

A gépet úgy tegye le, hogy az senkit se veszélyeztethessen.

A tároláshoz és a szállításhoz mindig fel kell helyezni a védőburkolatokat a vágókésekre.

Győződjön meg arról, hogy kikapcsolta a gépet, mielőtt az akkuegységet behelyezi a helyére.

## 4.2 A kezelésre vonatkozó utasítások

- Olvassa el gondosan a kezelési útmutatót. Ismerkedjen meg a kezelőelemekkel és a gép megfelelő használatával.
- Mindig figyelni kell arra, hogy a gyerekek ne játszhasanak a készülékkel.
- A felhasználó felelős a másokon keletkező sérülésekért és mások tulajdonában fellépő anyagi károkért.

## 4.3 Előkészítés

- A gép használata közben mindig viseljen védőszemüveget, kesztyűt, biztonságos lábbelit és egy hosszunadrágot.
- A gépet tilos bekapcsolni, ha egyes részei vagy biztonsági felszerelései hiányoznak vagy hibásak, vagy ha azon nem engedélyezett

változtatásokat végeztek. A meghibásodott elemeket meg kell javíttatni. A használat előtt ellenőrizni kell, hogy a gépet megfelelő módon szerelték-e össze.

- Ne üzemeltesse a gépet, ha személyek, főleg gyermekek, vagy háziállatok vannak a közelben.

## 4.4 Üzemelés

- A gépet csak nappali fényben vagy jó mesterséges világítás mellett lehet használni.
- Csak akkor használja, ha a kezelő a talajon áll. Ne használja létrán vagy egyéb nem stabil felületen.
- Tartsa távol a kezeit, egyéb testrészeit vagy a ruházatát a beszívó nyílásoktól és ne vigye mozgó elemek közelébe.
- Kerülje el a normálistól eltérő testtartást. Ügyeljen arra, hogy mindig biztosan álljon és az egyensúlyát megtartsa, főleg lejtőn.
- Amennyiben a gép szokatlan zajokat bocsát ki, vagy szokatlanul sen rezeg: azonnal kapcsolja ki a gépet és várjon, amíg a motor le nem áll. Vegye ki az akkuegységet. Végezze el a következő lépéseket, mielőtt újra beindítaná a gépet és üzemeltetni kezdené:
  - ellenőrizze rongálódásokra tekintettel;
  - cserélje ki, vagy javíttassa meg a megrongálódott alkatrészeket;
  - ellenőrizze laza alkatrészekre tekintettel, és húzza meg azokat.
- Soha ne üzemeltesse a gépet megrongálódott berendezésekkel vagy azok nélkül.
- Kapcsolja ki a gépet és vegye ki az akkuegységet, győződjön meg arról, hogy az összes mozgó alkatrész leállt:
  - ha nem használná a gépet és ha a kezelő eltávolodik a géptől;
  - mielőtt a blokkolásokat eltávolítaná;
  - mielőtt a gépet ellenőrizné, megtisztítaná vagy azokon munkálatokat végezne;
  - beállítás, átalakítás, karbantartás vagy tisztítás előtt, vagy ha a gépet tárolni szeretné.
  - idegen testekhez érés után annak érdekében, hogy ellenőrizhesse a gépet rongálódásokra tekintettel.
  - azonnali ellenőrzés érdekében, ha a gép túl erősen vibrálni kezdene.
- Ne használja a gépet rossz időjárási körülmények között, különösen villámlás esetén.
- Egy baleset vagy egy üzemzavar esetén a gépet azonnal ki kell kapcsolni és az akkuegységet el kell távolítani.

## 4.5 Karbantartás és tárolás

- Vegye ki az akkuegységet a gépből, várjon, míg valamennyi mozgó alkatrész le nem állt és a gép le nem hűlt, mielőtt bármilyen beállítást, átalakítást, karbantartást, tisztítást végezne.
- A gépet gondosan karban és tisztán kell tartani.
- A gépet egy száraz helyen, gyermekektől távol kell tárolni.
- Az elkopott vagy megrongálódott alkatrészeket biztonsági okokból ki kell cserélni. Csak eredeti pótalkatrészeket és tartozékokat lehet használni.

#### 4.6 Az akkus gépek alkalmazása és kezelése



Óvja az akkuegységet a nedvességtől!



Ne tegye ki az akkuegységet tűz hatásának!

- Ne használjon sérült vagy deformálódott akkuegységet!
- Ne nyissa fel az akkuegységet!
- Ne érintse meg vagy ne zárja rövidre az akkuegység érintkezőit!



A hibás lítium-ion akkuegységből enyhén savas, éghető folyadék folyhat ki!



Ha az akkumulátorfolyadék kifolyik és érintkezésbe kerül a bőrével, azonnal öblítse le bő vízzel. Ha az akkumulátorfolyadék a szemébe kerül, tiszta vízzel mossa ki, és haladéktalanul vesse alá magát orvosi kezelésnek!

- Meghibásodott gép esetén ki kell venni a gépből az akkuegységet.

#### A lítium-ionos akkuegység szállítása:

- A lítium-ionos akkuegység szállítása a veszélyes anyagokról szóló rendeletek (UN 3480 és UN 3481) hatálya alá esik. A lítium-ionos akkuegység szállítása során mindig tájékozódjon az aktuálisan érvényes előírásokról. Adott esetben érdeklődjön a szállító vállalatánál. Tanúsítvánnyal ellátott csomagolás a Metabo vállalatától igényelhető.
- Csak akkor adjon fel akkuegységet, ha annak háza sértetlen és abból nem lép ki folyadék. Feladáshoz vegye ki az akkuegységet a gépből. Biztosítsa az érintkezők rövidzárlat elleni védelmét (pl. ragasztószalaggal).

#### 4.7 Szimbólumok



**FIGYELMEZTETÉS** – Általános veszélyhelyzet!



**A vágókést tartsa testrészeitől távol. Járó kés mellett ne kísérelje meg eltávolítani a lenyesett anyagokat vagy a levágandó anyagot megfogni. A megakadt vágott anyagot csak kikapcsolt gép mellett távolítsa el.** A gép használata közben egy pillanatnyi figyelmetlenség is súlyos sérülésekhez vezethet.



Olvassa el a használati útmutatót.



Óvja a készüléket a nedvességtől. Ne tegye ki eső hatásának. A gépet ne használja esőben vagy nedves sötévényen.



**FIGYELMEZTETÉS** – Mindig viseljen védőszemüveget.



Figyeljen arra, hogy az elrepülő idegen testek miatt senki ne sérüljön meg. Másokat tartson távol.



Tartsa a közelben tartózkodó személyeket és háziállatokat biztonságos távolságban a berendezéstől. Másokat tartson távol.



A vágómű a motor lekapcsolása után még fut.

## 5. Áttekintés

Lásd a 2. és 3. oldalt.

- 1 védőburkolat
- 2 késfeltét
- 3 bokorvágó olló késfeltét
- 4 fűnyíró késfeltét
- 5 kapcsolóreteszelés
- 6 nyomókapcsoló (biztonsági kapcsoló)
- 7 markolat
- 8 akkuegység-kireteszelő gomb
- 9 kapacitáskijelző nyomógomb
- 10 kapacitás- és figyelmeztető kijelző
- 11 akkuegység
- 12 megállító orr
- 13 reteszelő gombok
- 14 teleszkópos rúd \*
- 15 magasságállítás \*
- 16 gomb (a szögbeállításához) \*
- 17 gumisapka
- 18 reteszelés \*

\* felszereltségtől függő/nem része a szállítási terjedelemnek

## 6. Üzembe helyezés

### 6.1 A gyorsleállító ellenőrzése



Kapcsolja be rövid időre a gépet, majd kapcsolja újra ki.

Ha a lefekezési idő jelentősen megnőtt, javíttassa meg a gépet.

### 6.2 Akkuegység

Az akkuegységet használat előtt fel kell tölteni.

Töltse fel újra az akkuegységet teljesítménycsökkenéskor.

Az akkuegység feltöltésére vonatkozó utasításokat a Metabo töltő használati útmutatójában találhat.

A Li-ion akkuegységeknél kapacitás- és figyelmeztető kijelzővel (10) (kivételtől függően):

- Nyomja meg a gombot (9) és a LED-lámpák kijelzik a töltésszintet.
- Ha valamelyik LED-lámpa villog, az akkuegység majdnem teljesen lemerült, és újra fel kell tölteni.

### Akkuegység behelyezése, kivétele

**Kivétel:** Nyomja meg az akkuegység kireteszelő gombját (8) és vegye ki az akkuegységet (11).

**Behelyezés:** Nyomja be az akkuegységet (11) bekattanásig.

## 6.3 A késfeltétek felhelyezése, levétele

 Mielőtt bármilyen munkát végezne a gépen: vegye ki az akkuegységet. A nem kívánt beindulás súlyos sérüléseket okozhat.

 Sérülésveszély az éles vágóélek miatt. A védőburkolatot (1) teljesen fel kell helyezni.

### A késfeltétek felhelyezése (A-jelű ábra):

1. A megállító orrot (12) az ábrának megfelelően kell felhelyezni.
2. Hajtsa fel a késfeltétet (2) nyomja rá, míg az hallhatóan be nem kattant.

### A késfeltét levétele (B-jelű ábra):

1. Nyomja meg mindkét reteszelő gombot (13) és tartsa azokat lenyomva.
  2. Hajtsa le a késfeltétet (2) és vegye le azt.
- Vegye figyelembe: Ne hagyja, hogy szennyeződés jusson bele.

## 7. Használat

### 7.1 Be- és kikapcsolás

 Tartsa a gépet egy kézzel a markolatánál (7) szorosan. Tartsa a másik kezét és más testrészeit a késfeltétől (2) távol.

**Bekapcsolás:** Nyomja be a kapcsolóreteszelőt (5) és tartsa azt lenyomva, majd nyomja meg a nyomókapcsolót (6).

**Kikapcsolás:** Engedje fel a nyomókapcsolót (6).

A gyorsleállítással a vágókések gyorsan leállnak.

 Ha a lefékezési idő jelentősen megnőtt, javítsa meg a gépet.

 A vágókések blokkolásakor azonnal kapcsolja ki a gépet.

Dolgozzon lassan és egyenletesen. Haladjon lassan, ne fusson.

A motort csak akkor kapcsolja be, ha a keze és lába a vágóműtől távol van.

Legyen óvatos, a vágómű miatt sérüléseket szenvedhet a kezén és a lábán.

A szellőzőnyílásokat idegentestektől mentesen kell tartani.

## 8. Tisztítás

### 8.1 A vágókék megtisztítása

(minden hibaelhárítás után)

 **VIGYÁZAT!** Kapcsolja ki a gépet és vegye ki az akkuegységet (11). A nem kívánt beindulás súlyos sérüléseket okozhat. A késeknek állniuk kell.

 Sérülésveszély az éles vágóélek miatt. Viseljen védőkesztyűt.

Távolítsa el a szennyeződéseket, a levélmaradékokat stb. (pl. ecsettel vagy ronggyal)

**A tisztítás után:** Kezelje le a vágókést 6.30474 sz. ápoló olajjal vagy 6.30475 sz. pumpás sprayt (biológiailag lebontható).

### 8.2 Akkuegység

Vegye le alkalmanként az **akkuegységet** (11) és törölje le az akkuegység és a gép érintkezési felületét egy tiszta kendővel és távolítsa el a port.

## 9. Karbantartás

Rendszeresen ellenőrizze és tartsa karban a gépet. A gép megrongálódott részeit a használat előtt meg kell javíttatni.

Javasoljuk, hogy az élettelen vágókéseket szakszervizben hagyja megélesíteni.

Rendszeresen ellenőrizze a vágókések épségét, adott esetben azonnal javíttassa azt meg szakműhelyben.

Szükség esetén meg kell tisztítani és meg kell zsírozni a késfeltétek alatti fogaskerekeket (zsír, rendelési sz.: 344130930).

## 10. Tárolás

A tároláshoz vegye ki az akkuegységet a gépből. A gépet száraz helyen, gyermekektől távol kell tárolni. Megengedett környezeti hőmérséklet tárolásnál: 0 °C - 30 °C.

## 11. Tartozékok

Csak eredeti Metabo- vagy CAS (Cordless Alliance System) akkuegységeket és tartozékokat használjon.

Csak olyan tartozékokat használjon, amelyek megfelelnek az ebben a használati utasításban megadott követelményeknek és adatoknak.

A Különböző kapacitású akkuegységek. Csak olyan akkuegységet vásároljon, amelynek feszültsége illik az elektromos kéziszerszámmal.

**PowerMaxx SGS 12 Q (12 V)**

Rendelési sz.: 625406000 2,0 Ah (Li-Ion)

Rendelési sz.: 625349000 4,0 Ah (LiHD)

**SGS 18 LTX Q (18 V)**

Rendelési sz.: 625596000 2,0 Ah (Li-Ion)

Rendelési sz.: 625367000 4,0 Ah (LiHD)

stb.

B Töltők:

SC 30, ASC 55, ASC 145, ASC 145 DUO,

stb.

A teljes tartozékprogram megtalálható a [www.metabo.com](http://www.metabo.com) honlapon vagy a katalógusban.

**Teleszkópos rúd a gyepszélék levágásához (nem tartozik a csomagolásba, rendelési sz.: 628426000).**

 Csak a fűnyíró késfeltéttel (4) használja.

 Csak a talajon használható: a kerekeknek a talajhoz kell érniük.

Lásd a C-jelű ábrát a 3. oldalon.

**Felhelyezés:**

1. Forgassa el a gumisapkát (17) 180°-kal, az érintkezők szabaddá válnak.
2. Tolja fel a teleszkópos rudat (14) (az ábrának megfelelően) a gépre. A reteszelés (18) be kell kattanjon.

**A rúdhossz és a szög beállítása:**

3. Forgassa el a magasságállítást (15) az óramutató járásával megegyező irányban, állítsa be a teleszkópos rudat (14) a kívánt hosszra, húzza meg a magasságállítást (15) az óramutató járásával ellentétes irányban. Ellenőrizze, hogy a hossz már ne legyen állítható.
4. Nyomja be a gombot (16) és állítsa be a kívánt szöget. A gombnak (16) a munkavégzéshez be kell kattannia.

**12. Javítás**

Elektromos szerszám javítását csak villamos szakember végezheti el és csak eredeti alkatrészek felhasználásával!

A javításra szoruló Metabo elektromos kéziszerszámokkal, kérjük, forduljon Metabo szakkereskedőjéhez. A címetek a [www.metabo.com](http://www.metabo.com) honlapon találja.

A pótalkatrészek listája letölthető a [www.metabo.com](http://www.metabo.com) honlapról.

**13. Környezetvédelem**

Kövesse a régi gépek, csomagolások és tartozékok környezetbarát ártalmatlanítására és újrahasznosítására vonatkozó helyi előírásokat.

A csomagolóanyagokat a jelölésük alapján a helyi irányelveknek megfelelően kell a hulladéktávoltításba vinni. További információkat a [www.metabo.com](http://www.metabo.com) honlapon található a Szerviz menüpontban.

Ne dobja az akkuegységet a háztartási szemétkébe! Juttassa vissza a meghibásodott vagy elhasznált akkuegységet a Metabo kereskedőknek!

Ne dobja vízbe az akkuegységet.



Csak az EU tagországok esetében: soha ne dobjon elektromos kéziszerszámot a háztartási hulladék közé! A 2012/19/EU sz., a régi elektromos és elektronikus berendezésekről és annak nemzeti jogba való átvételéről szóló Európai Irányelvnek megfelelően a használt elektromos szerszámokat külön kell gyűjteni és környezetbarát újrahasznosításba kell helyezni.

A hulladéktávoltítás előtt működtesse a készüléket az akkuegység teljes lemerüléséig. Biztosítsa az érintkezők rövidzárlat elleni védelmét (pl. ragasztószalaggal).

**14. Műszaki adatok**

Az adatok értelmezését lásd a 4. oldalon.

A műszaki változtatás joga a továbbfejlesztés érdekében fenntartva.

U = feszültség

$n_0$  = üresjáratú vágásszám

**Bokorvágó olló:**

$\varnothing_{\max, S}$  = maximális vágási vastagság

$L_S$  = hasznos késhossz

$m_S$  = súly (a legkisebb akkuegységgel)

**Fűnyíró olló:**

$B_G$  = hasznos késhossz

$m_G$  = súly (a legkisebb akkuegységgel)

A mérési eredményeket az EN 62841, ill. az EN 50636-2-94 szabvány szerint határoztuk meg.

Megengedett környezeti hőmérséklet üzemelés közben:

-20 °C - 50 °C (korlátozott teljesítmény 0 °C alatti hőmérséklet esetén).

--- egyenáram

A megadott műszaki adatokra tűrés vonatkozik (a mindenkor érvényben levő szabványoknak megfelelően).

**Emissziós értékek**

Ezek az értékek lehetővé teszik az elektromos szerszám kibocsátási értékeinek meghatározását, illetve különböző elektromos szerszámok összehasonlítását. Az alkalmazási feltételektől, az elektromos szerszám állapotától vagy a használt betétszerszámoktól függően a tényleges környezeti terhelés nagyobb vagy kisebb is lehet. A becsléshez vegye figyelembe a munkaszünetek és az alacsonyabb környezeti terheléssel járó fázisokat is. A megfelelően alkalmazott becsült értékek alapján írjon elő védőintézkedéseket a felhasználó számára, illetve hozzon szervezési intézkedéseket.

**Rezgési összérték** (három irányú vektorösszeg) az EN 62841, ill. EN 50636-2-94 szabványnak megfelelően:

$a_h$  = rezgés kibocsátási érték

$K_h$  = bizonytalanság (rezgés)

**Jellemző A-osztályú zajszint:**

$L_{pA}$  = hangnyomásszint

$L_{WA}$  = hangteljesítményszint

$K_{pA}, K_{WA}$  = bizonytalanság

$L_{WA(G)}$  = a 2000/14/EK szerint garantált hangteljesítményszint



**Viseljen fülvédőt!**

# Оригінальна інструкція з експлуатації

## 1. Декларація про відповідність

Зі всією відповідальністю заявляємо: ці акумуляторні ножиці для кущів та трави з ідентифікацією за типом і номером моделі \*1) відповідають усім діючим положенням директив \*2) і норм \*3). Технічну документацію для \*4) - див. на стор. 4.

2000/14/ЄС: експертиза відповідності згідно з додатком V. Гарантований рівень звукової потужності \*5) - див. стор. 4.

## 2. Використання за призначенням

Акумуляторні ножиці для кущів та трави (при використанні ножицею насадку для кущів) призначені для підрізання невеликих кущів та зелених насаджень та (при використанні ножицею насадку для трави) для підрізання газонів на невеликих площах та понад стежинками.

Не дозволяється використання інструменту з телескопічною штангою в якості кущоріза з телескопічною рукояткою.

За пошкодження, викликані експлуатацією не за призначенням, несе відповідальність виключно користувач.

Необхідно дотримуватись загальноприйнятих правил запобігання нещасним випадкам, а також правил техніки безпеки.

## 3. Загальні правила техніки безпеки



**Задля вашої безпеки та захисту**

**електроінструмента від ушкоджень дотримуйтесь вказівок, позначених цим символом!**



**ПОПЕРЕДЖЕННЯ — 3**

**метою зниження ризику отримання тілесних ушкоджень прочитайте цю інструкцію з експлуатації.**



**ПОПЕРЕДЖЕННЯ –**

**Прочитайте всі вказівки з техніки безпеки, інструкції, ілюстрації та специфікації, надані з цим**

**електроінструментом.**

**Невиконання усіх поданих нижче інструкцій може призвести до ураження електричним струмом, пожежі і/або тяжких травм.**

**Зберігайте правила та вказівки з техніки безпеки для майбутнього використання. Передавайте ваш електроінструмент тільки разом з цими документами.**

**Заборонено користуватися цим інструментом дітям, людям з обмеженими чутливістю, фізичними чи розумовими здібностями або які не мають належного досвіду та/або знань, а також особам, що не прочитали ці інструкції. Залежно від місцевого законодавства може бути обмежено вік оператора.**

**Залишкові ризики:** навіть у разі використання за призначенням під час роботи з пристроєм все одно можуть виникати залишкові ризики. Дотримуйтесь усіх правил та вказівок з техніки безпеки.

Можливі небезпеки:

- Торкання до незахищеного ножа.
- Торкання до рухомого ножа.
- Шкода для здоров'я внаслідок вібрації, якщо інструмент використовується протягом тривалого періоду часу або експлуатується та обслуговується неналежним чином.

## 4. Спеціальні правила з техніки безпеки

### 4.1 Вказівки з техніки безпеки

**Тримайте всі частини тіла подалі від ножа. Не намагайтесь видаляти обрізки або утримувати матеріал, що підлягає обрізуванню, під час роботи ножів. Ножі продовжують рухатися після вимкнення вимикача. Мить необережності під час використання кущоріза може призвести до тяжких травм.**

**Переносьте кущоріза за рунів'я при нерухомих ножах та стежте за тим, щоб не ввімкнути вимикач. Правильне перенесення**



кущоріза знижує ризик ненавмисного спрацювання та травмування ножем.

**Під час транспортування або зберігання кущоріза завжди надягайте захисний ножух на ніж.** Правильне поводження з кущорізом знижує ризик травмування ножем.

**Переконайтеся, що всі вимикачі вимкнено, а акумулятор від'єднано або вимкнено, перш ніж видаляти застрягли обрізки або викинути техобслуговування інструмента.** Несподіване спрацювання кущоріза під час видалення застряглого матеріалу може призвести до серйозних травм.

**Тримайте кущоріз тільки за ізольовані поверхні руків'я, оскільки різальний ніж може зачепити приховані кабелі/дроти живлення.** Контакт ножів із струмопровідним кабелем/дротом може призвести до замикання металевих частин обладнання та ураження електричним струмом.

**Тримайте мережеві кабелі/дроти живлення подалі від зони різання.** Кабелі/дроти можуть бути приховані в живоплатах і чагарниках і випадково перерізані ножем.

**Не користуйтеся кущорізом у погану погоду, особливо якщо існує небезпечна гроза.** Це знижує ризик бути ураженим блискавкою.

Особи до 16 років не повинні експлуатувати інструмент.

Небезпека травмування гострими лезами ножів. Не торкайтеся ножів. Працювати в захисних рукавицях.

Під час роботи завжди міцно тримайте інструмент та займайте надійне положення на ногах. Стежте за перешкодами у робочій зоні, небезпека спотикання. Тримайте різальний ніж подалі від тіла.

Огляньте зону різальних робіт і видаліть всі дроти та інші сторонні предмети.

Якщо різальні ножі зупиняються через особливо тверду гілку або сторонній предмет (напр. дріт у живоплоті) і перешкоду неможливо усунути, відтягнувши інструмент назад, вимкніть спочатку двигун і вийміть акумуляторний блок з інструмента, перш ніж вручну видалити причину блокування з різального ножа.

Під час виконання інших робіт (наприклад, видалення гілок або обрізок) кладіть інструмент поза робочою зоною.

Кладіть інструмент так, щоб нікого не наразити на небезпеку.

Під час зберігання та транспортування завжди надягайте захисний чохол на різальні ножі.

Упевніться, що електроінструмент при встановленні акумуляторного блока вимкнений.

## 4.2 Вказівки щодо користування

- Уважно прочитайте інструкцію з експлуатації. Ознайомтеся з органами керування та

інструкцією щодо належного використання інструмента.

- Діти повинні перебувати під постійним наглядом, щоб вони не використовували пристрій як іграшку.
- Відповідальність за травмування інших людей або пошкодження їхнього майна несе користувач.

## 4.3 Підготовка

- При використанні інструмента треба завжди надівати захисні окуляри, захисні рукавички, міцне взуття і довгі штани.
- Не вмикайте інструмент, якщо його деталі або захисні пристрої відсутні або ушкоджені або якщо були внесені зміни, які не дозволяються. Пошкоджені деталі необхідно відремонтувати. Перед використанням переконайтеся, що інструмент зібраний правильно.
- Заборонено використовувати машину, якщо поруч знаходяться люди, особливо діти, або тварини.

## 4.4 Експлуатація

- Використовуйте інструмент тільки при денному світлі або при гарному штучному освітленні.
- Користуйтеся інструментом лише коли стоїте на землі. Не користуйтеся інструментом стоячи на драбині або на іншій хиткій поверхні.
- Тримайте руки, інші частини тіла або одяг подалі від всмоктувального отвору та від вихідного отвору та не підносьте до рухомих частин.
- Уникайте неприродного положення тіла. Зберігайте стійке положення та завжди тримайте рівновагу, особливо на схилах.
- Якщо інструмент почав видавати незвичний шум або почав незвично сильно вібрувати: негайно вимкніть інструмент та зачекайте, поки мотор не зупиниться. Вийняти акумуляторний блок. Перш ніж знову увімкнути інструмент та почати працювати виконайте наступні кроки:
  - перевірте наявність пошкодження;
  - пошкоджені деталі відремонтувати або замінити;
  - перевірте деталі, які могли відкрутитись та затягніть їх.
- Ніколи не працюйте інструментом з пошкодженими захисними пристроями або без них.
- Вимкніть інструмент та витягніть акумуляторний блок, переконайтеся, що усі рухомі деталі зупинились:
  - при невикористанні та коли користувач залишає інструмент без нагляду;
  - перед очищенням від засмічення, що блокують роботу інструмента;
  - перед перевіркою та очищенням інструмента або виконанням робіт на інструменті;

- перш ніж виконувати будь-які налаштування, переоснащення, технічне обслуговування, очищення або перед тим, як покласти інструмент на зберігання;
- після контакту зі стороннім предметом для перевірки інструмента на наявність пошкоджень;
- для негайної перевірки, коли інструмент починає аномально сильно вібрувати.
- Не користуйтеся інструментом у погану погоду, особливо якщо існує небезпека грози.
- У разі нещасного випадку або несправності необхідно негайно вимкнути інструмент та вийняти акумуляторний блок.

#### 4.5 Технічне обслуговування і зберігання

- Перш ніж виконувати будь-які налаштування, переоснащення, технічне обслуговування, очищення, необхідно вийняти акумуляторний блок з інструменту та зачекати, поки всі рухомі частини повністю зупиняться.
- Ретельно обслуговуйте інструмент та тримайте його у чистоті.
- Зберігайте інструмент в сухому, недоступному для дітей місці.
- З міркувань безпеки пошкоджені деталі необхідно замінити. Використовувати лише оригінальні запасні деталі та приладдя.

#### 4.6 Використання і поводження з акумуляторними машинами



Захищайте акумуляторні блоки від вологи!



Не піддавайте акумуляторні блоки впливу відкритого вогню!

- Не використовуйте пошкоджені або деформовані акумуляторні блоки!
- Не розкривайте акумуляторні блоки!
- Не торкайтеся контактів акумуляторного блока і не закорочуйте їх!



З несправного літій-іонного акумуляторного блока може витікати слабкокисло горюча рідина!



Якщо електроліт пролився і потрапив на шкіру, негайно промийте цю ділянку великою кількістю води. У випадку потраплення електроліту в очі промийте їх чистою водою і терміново зверніться до лікаря!

- Якщо електронінструмент пошкоджений, необхідно вийняти з нього акумуляторний блок.

#### Транспортування літій-іонних акумуляторних блоків:

- Відправлення літій-іонних акумуляторних блоків підлягає дії Закону про небезпечний вантаж (UN 3480 та UN 3481). Під час відправлення літій-іонних акумуляторних блоків з'ясуйте актуальні чинні норми. У разі необхідності зверніться за інформацією до

своєї транспортної компанії. Сертифіковану упаковку можна придбати в Metabo.

- Відправляйте акумуляторні блоки лише, якщо корпус не пошкоджений та немає витоків рідини. При відправленні вийміть акумуляторний блок з інструмента. Вживайте заходи проти короткого замикання контактів (наприклад, ізолюйте клейкою стрічкою).

#### 4.7 Символи



**ПОПЕРЕДЖЕННЯ** — Загальні небезпеки!



**Тримайте всі частини тіла подалі від ножа. Не намагайтеся видаляти обрізки або утримувати матеріал, що підлягає обрізуванню, під час роботи ножів. Видаляйте застрягли обрізки лише при вимкненому інструменті.** Мить необережності під час використання інструменту може призвести до тяжких травм.



Прочитати інструкцію з експлуатації.



Захищайте пристрій від вологи. Обережіть від дощу. Не використовуйте під час дощу або на мокрих живоплотах.



**ПОПЕРЕДЖЕННЯ!** Завжди надягайте захисні окуляри.



Переконайтеся, що ніхто не постраждав від сторонніх предметів, що вилітають під час роботи інструмента. Інші люди повинні знаходитись на відстані.



Люди і домашні тварини, що знаходяться поблизу, мають бути на безпечній відстані від приладу. Інші люди повинні знаходитись на відстані.



Після вимкнення мотору різальний механізм продовжує рухатись.

## 5. Огляд

Див. стор. 2 та 3.

- 1 Захисна кришка
- 2 Ножові насадки
- 3 Ножова насадка для кущів
- 4 Ножова насадка для підрізання трави
- 5 Запобіжник вимикача
- 6 Натискний перемикач (запобіжний вимикач)
- 7 Рукоятка
- 8 Кнопка розблокування акумуляторного блока
- 9 Кнопка індикатора ємності
- 10 Індикатор заряду та сигнальний індикатор
- 11 Акумуляторний блок
- 12 Стопорний носик
- 13 Кнопки блокування
- 14 Телескопічна штанга \*
- 15 Регулятор висоти \*

16 Кнопка (для налаштування кута) \*

17 Гумовий ковпачок

18 Фіксатор

\* залежно від комплектації / не входить у комплект постачання

## 6. Введення в експлуатацію

### 6.1 Перевірка швидкого зупину

 увімкніть і знову вимкніть машину. Передайте машину на ремонт, якщо час гальмування значно подовжився.

### 6.2 Акумуляторний блок

Перед використанням зарядіть акумуляторний блок.

При зниженні потужності зарядіть акумуляторний блок.

Вказівки щодо заряджання акумуляторного блока див. в керівництві з експлуатації зарядного пристрою Metabo.

З літій-йонними акумуляторними блоками із сигнальним індикатором ємності (10) (залежно від комплектації):

- Натисніть кнопку (9), і світлодіодні індикатори покажуть рівень заряду акумулятора.
- Якщо блимає один світлодіод, акумуляторний блок майже розрядився і потребує заряджання.

### Виймання та встановлення акумуляторного блока

**Від'єднання:** натисніть кнопку для розблокування акумуляторного блока (8) та вийміть акумуляторний блок (11).

**Встановлення:** вставте акумуляторний блок (11) до відчутної фіксації.

### 6.3 Встановлення, знімання ножових насадок

 Перед виконанням будь-яких робіт з інструментом: вийміть акумуляторний блок. Неочікуваний запуск може спричинити тяжкі травми.

 Небезпека травмування гострими лезами ножів. Захисна кришка (1) повинна бути повністю вставлена.

#### Встановлення ножової насадки (мал. А):

1. Встановіть стопорний носик (12), як показано.
2. Підніміть догори ножову насадку (2) та міцно її притисніть, щоб вона чутно защегнулась.

#### Знімання ножової насадки (мал. В):

1. Притисніть обидві блокувальні кнопки (13) та утримуйте.
2. Нахиліть ножову насадку (2) донизу та зніміть.

Враховувати: уникати попадання бруду.

## 7. Експлуатація

### 7.1 Увімкнення і вимикання

 Однією рукою тримайте інструмент за рукоятку (7). Іншу руку та частини тіла тримати подалі від ножової насадки (2).

**Вмикання:** натисніть і утримуйте блокувальний вимикання (5), потім натисніть перемикач (6).

**Вимкнення:** відпустіть перемикач (6).

Функція швидкого зупину швидко зупиняє різальні ножі.

 Передайте машину на ремонт, якщо час гальмування значно подовжився.

 В разі блокування різальних ножів відразу вимкніть інструмент.

Працюйте повільно та рівномірно. Пересувайтесь повільно, не бігайте.

Вмикайте двигун лише, коли руки та ноги знаходяться поза зоною досяжності різального механізму.

Поводьтесь обережно, щоб не травмувати ноги та руки різальним механізмом.

Отвори для повітря заборонено закривати сторонніми предметами.

## 8. Очищення

### 8.1 Очищення різального ножа (після кожного використання)

 **УВАГА!** Вимкніть інструмент та відстаньте акумуляторний блок (11). Неочікуваний запуск може спричинити тяжкі травми. Ніж повинен бути зупинений.

 Небезпека травмування гострими лезами ножів. Працювати в захисних рукавицях.

Видаліть забруднення, залишки листя тощо. (наприклад, за допомогою щітки чи тканини)

**Після очищення:** обробіть різальні ножі оливою для догляду за 6.30474 або розпилювачем 6.30475 (біологічно розкладається).

### 8.2 Акумуляторний блок

Час від часу виймайте акумуляторний блок (11) і протирайте контактну поверхню між акумуляторним блоком та інструментом сухою ганчіркою, видаляйте пил.

## 9. Технічне обслуговування

Регулярно перевіряйте електроінструмент та виконуйте технічне обслуговування.

Пошкоджені деталі треба відремонтувати в авторизованій майстерні, перш ніж знову користуватися інструментом.

Рекомендовано заточувати затуплені різальні ножі в спеціалізованій майстерні. Регулярно перевіряйте різальні ножі на наявність пошкоджень і за потреби негайно передавайте їх на ремонт у спеціалізовану майстерню.

За необхідності очистіть зубчаті коліщатка під ножовими насадками та змажте мастилом (мастило, № для замовлення: 344130930).

## 10. Зберігання

На час зберігання вилучіть акумуляторний блок з інструмента. Зберігайте в сухому місці, недоступному для дітей.

Допустима температура навколишнього середовища під час зберігання: від 0 °C до 30 °C.

## 11. Приладдя

Слід використовувати виключно оригінальні акумуляторні блоки та приладдя Metabo або CAS (Cordless Alliance System).

Використовуйте тільки те приладдя, яке відповідає вимогам і параметрам цієї інструкції з експлуатації.

**A** Акумуляторні блоки різної ємності. Купуйте лише ті акумуляторні блоки, напруга яких відповідає вашому електроінструменту.  
**PowerMaxx SGS 12 Q (12 В)**

№ для замовл.: 6254060002, 0 А-год (Li-Ion)

№ для замовл.: 6253490004, 0 А-год (LiHD)  
**SGS 18 LTX Q (18 В)**

№ для замовл.: 6255960002, 0 А-год (Li-Ion)

№ для замовл.: 6253670004, 0 А-год (LiHD)  
тощо.

**B** Зарядні пристрої:  
SC 30, ASC 55, ASC 145, ASC 145 DUO,  
тощо.

Повний асортимент приладдя див. на сайті [www.metabo.com](http://www.metabo.com) або в каталозі.

**Телескопічна штанга для підрізання крайон газонів (не входить в комплект постачання, № для замовл.: 628426000).**

 Використовуйте лише з новою насадкою для підрізання трави (4).

 Використовувати лише на землі: колеса повинні торкатися землі.

Див. мал. С, на стор. 3.

**Встановлення:**

1. Поверніть гумовий ковпачок (17) на 180°, відкриється доступ до контактів.
2. Насуньте телескопічну штангу (14) на інструмент (як зображено на малюнку). Фіксатори (18) повинні зацепитися.

**Налаштування довжини штанги та кута:**

3. Повертайте регулятор висоти (15) за годинниковою стрілкою, встановіть телескопічну штангу (14) на бажану довжину, закрутіть регулятор висоти (15) проти годинникової стрілки. Перевірте, щоб довжина не змінювалась.
4. Натисніть кнопку (16) і налаштуйте бажаний кут. На час роботи кнопка (16) повинна бути зачепленою.

## 12. Ремонт

 Ремонт електроінструмента повинен здійснюватися тільки кваліфікованими

фахівцями-електриками та виключно з використанням оригінальних запасних частин!

Для ремонту електроінструмента Metabo звертайтеся до регіонального представництва Metabo. Адреси див. на сайті [www.metabo.com](http://www.metabo.com).

Списки запасних частин можна завантажити на сайті [www.metabo.com](http://www.metabo.com).

## 13. Захист довкілля

Дотримуйтеся національних правил безпечної утилізації і переробки використаних інструментів, пакувальних матеріалів і приладдя.

Пакувальні матеріали утилізуються відповідно до їхнього маркування згідно з комунальними правилами. Додаткову інформацію можна знайти на сайті [www.metabo.com](http://www.metabo.com) у розділі «Сервіс».

Не утилізуйте акумуляторні блоки разом з побутовими відходами! Здавайте несправні чи відпрацьовані акумуляторні блоки дилерові фірми Metabo!

Не викидайте акумуляторні блоки у водойми!

 Тільки для країн ЄС: не утилізуйте електроінструменти разом з побутовими відходами! Згідно з директивою ЄС 2012/19/EU про електричні та електронні пристрої та відповідними національними нормами відпрацьовані електроінструменти підлягають роздільній утилізації з метою їх подальшої екологічно безпечної переробки.

Перед тим як утилізувати акумуляторний блок, розрядіть його в електроінструменті. Вживайте заходи проти короткого замикання контактів (наприклад, ізолюйте клейкою стрічкою).

## 14. Технічні характеристики

Пояснення до даних, наведених на стор. 4.

Залишаємо за собою право на технічні зміни.

$U$  = напруга

$n_0$  = кількість різів на холостому ході

**Кусторіз:**

$\varphi_{max,S}$  = максимальна сила різання

$L_S$  = корисна довжина ножа

$m_S$  = вага (з найменшим акумуляторним блоком)

**Ножиці для трави:**

$B_G$  = корисна довжина ножа

$m_G$  = вага (з найменшим акумуляторним блоком)

Результати вимірювань отримані згідно зі стандартом EN 62841 і EN 50636-2-94.

Температура навколишнього середовища під час експлуатації:

від -20 °C до 50 °C (працездатність обмежена при температурі нижче 0 °C).

--- постійний струм

На вказані технічні характеристики поширюються допуски, передбачені чинними стандартами.

**Значення емісії шуму**

Ці значення дозволяють оцінювати і порівнювати емісію шуму різних електроінструментів. Залежно від умов експлуатації, стану електроінструмента або робочих інструментів фактичне навантаження може бути вище або нижче. Для оцінки зразкового рівня емісії враховуйте перерви в роботі та фази роботи зі зниженим (шумовим) навантаженням. Визначте перелік організаційних заходів щодо захисту користувача з урахуванням тих чи інших значень емісії шуму.

Сумарне значення вібрації (векторна сума трьох напрямів) розраховується у відповідності зі стандартом EN 62841 і EN 50636-2-94:

$a_h$  = значення вібрації

$K_h$  = коефіцієнт похибки (вібрація)

Рівень звукового тиску за типом A:

$L_{pA}$  = рівень звукового тиску

$L_{WA}$  = рівень звукової потужності

$K_{pA}$ ,  $K_{WA}$  = коефіцієнт похибки

$L_{WA(G)}$  = гарантований рівень звукової потужності згідно з 2000/14/EG



**Використовуйте захисні навушники!**



ТОВ "Метабо Україна"  
вул. Зоря на, 22  
с. Святопетрівське  
Київська обл.  
08141, Київ  
[www.metabo.com](http://www.metabo.com)







Metabowerke GmbH  
Metabo-Allee 1  
72622 Nuertingen  
Germany  
[www.metabo.com](http://www.metabo.com)

**metabo**®