

## MA-HS 50

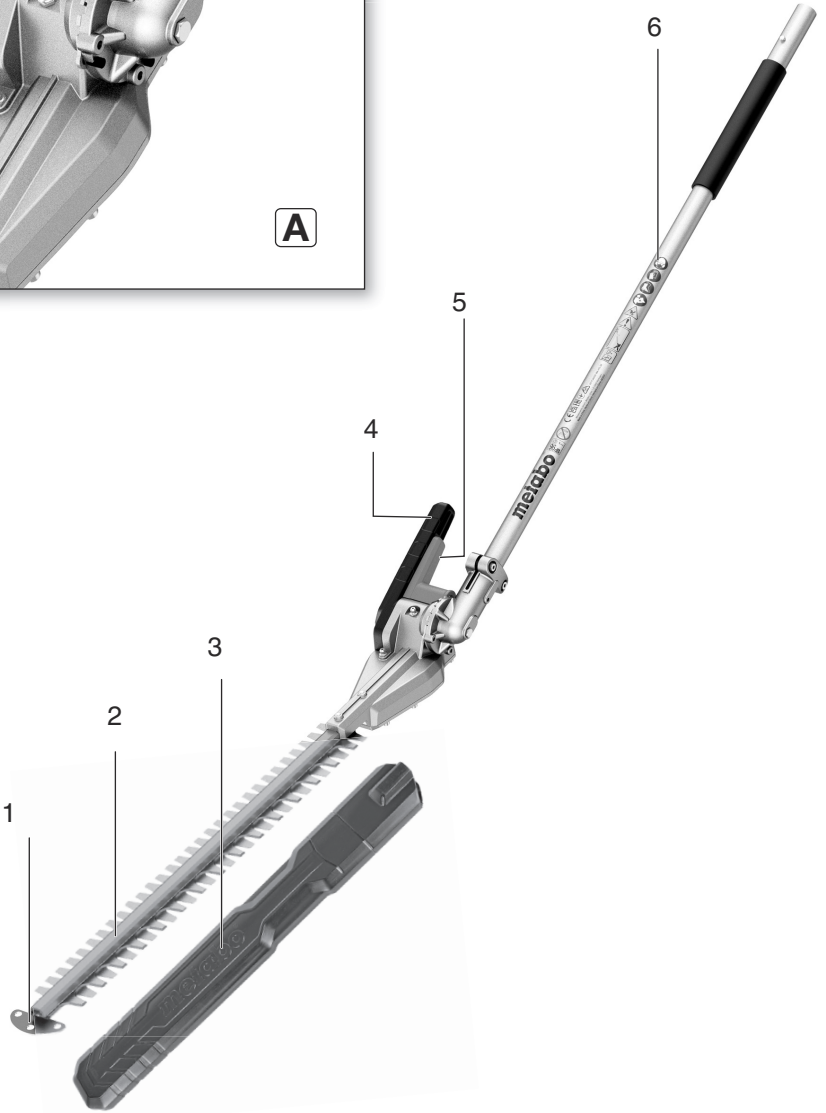

---

|           |                                    |    |           |  |    |
|-----------|------------------------------------|----|-----------|--|----|
| <b>de</b> | Originalbetriebsanleitung          | 4  | <b>fi</b> | Alkuperäiset ohjeet                      | 37 |
| <b>en</b> | Original instructions              | 8  | <b>no</b> | Original bruksanvisning                  | 41 |
| <b>fr</b> | Notice originale                   | 12 | <b>da</b> | Original brugsanvisning                  | 45 |
| <b>nl</b> | Oorspronkelijke gebruiksaanwijzing | 16 | <b>pl</b> | Instrukcja oryginalna                    | 49 |
| <b>it</b> | Istruzioni originali               | 21 | <b>el</b> | Πρωτότυπο οδηγιών χρήσης                 | 53 |
| <b>es</b> | Manual original                    | 25 | <b>hu</b> | Eredeti használati utasítás              | 58 |
| <b>pt</b> | Manual de instruções original      | 29 | <b>ru</b> | Оригинальное руководство по эксплуатации | 62 |
| <b>sv</b> | Bruksanvisning i original          | 33 | <b>uk</b> | Оригінальна інструкція з експлуатації    | 67 |

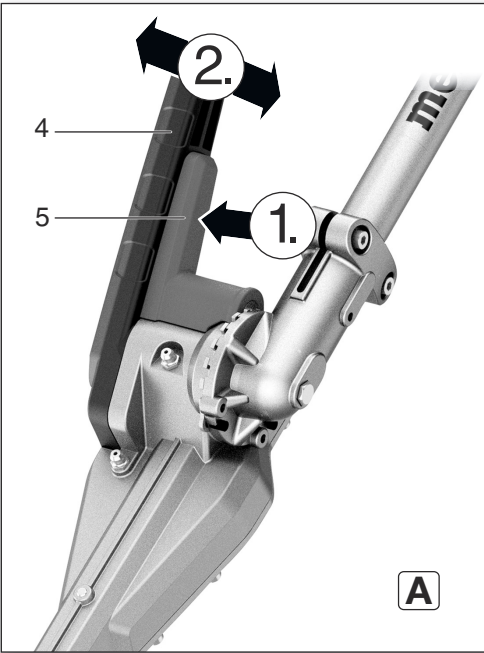



## MA 36-18 LTX BL Q & MA-HS 50

\*1) Serial Number 01725.. & 01726..

### MA-HS 50

Serial Number 01726..

|                                      |                  |                                    |
|--------------------------------------|------------------|------------------------------------|
| <b>ø max.</b>                        | mm (in)          | 22 ( <sup>7</sup> / <sub>8</sub> ) |
| <b>L</b>                             | cm (in)          | 50 (19)                            |
| <b>n<sub>0</sub></b>                 | /min             | 3100                               |
| <b>m</b>                             | kg (lbs)         | 2,8 (6.2)                          |
| <b>a<sub>n</sub>/K</b>               | m/s <sup>2</sup> | 3,5 / 1,5                          |
| <b>L<sub>pA</sub>/k<sub>pA</sub></b> | dB(A)            | 91 / 3                             |
| <b>L<sub>WA</sub>/K<sub>WA</sub></b> | dB(A)            | 98,48 / 1,2                        |
| <b>L<sub>WA(M)</sub> *5)</b>         | dB(A)            | 99,8                               |
| <b>L<sub>WA(G)</sub> *6)</b>         | dB(A)            | 103                                |



\*2) 2014/30/EU, 2006/42/EC, 2000/14/EC, 2011/65/EU

\*3) EN 62841-1:2015, EN 62841-4-2: 2019, EN IEC 63000:2018

2022-01-18, Bernd Fleischmann

Direktor Produktentstehung & Qualität (Vice President Product Engineering & Quality)

\*4) Metabowerke GmbH - Metabo-Allee 1 - 72622 Nuertingen, Germany

ppa. *B.F.*

# Originalbetriebsanleitung

## 1. Konformitätserklärung

Wir erklären in alleiniger Verantwortlichkeit: Diese Heckenscheren, identifiziert durch Type und Seriennummer in Verbindung mit dem Akku-Multifunktionsantrieb MA-36-18 LTX BL Q \*1), entsprechen allen einschlägigen Bestimmungen der Richtlinien \*2) und Normen \*3). Technische Unterlagen bei \*4) - siehe Seite 3.

2000/14/EG: Bewertungsverfahren der Konformität gemäß Anhang V.

Gemessener Schalleistungspegel \*5), garantierter Schalleistungspegel \*6), - siehe Seite 3.

## 2. Bestimmungsgemäße Verwendung

Der Heckenscheren-Aufsatz ist in Kombination mit dem Akku-Multifunktionsantrieb MA 36-18 LTX BL Q geeignet zum Schneiden von Hecken und Sträuchern.

Bodennahes, horizontales Arbeiten ist nicht erlaubt.

Dieser Heckenscheren-Aufsatz ist bestimmt zum Anbringen an einem original Metabo Akku-Multifunktionsantrieb mit der Bezeichnung MA 36-18 LTX BL Q.

Nur mit angebrachtem Akku-Multifunktionsantrieb verwenden. **Die Betriebsanleitung des Akku-Multifunktionsantriebs muss beachtet werden.**

Für Schäden durch nicht bestimmungsgemäßen Gebrauch haftet allein der Benutzer.

Allgemein anerkannte Unfallverhütungsvorschriften und beigelegte Sicherheitshinweise müssen beachtet werden.

## 3. Allgemeine Sicherheitshinweise



Beachten Sie die mit diesem Symbol gekennzeichneten Textstellen zu Ihrem eigenen Schutz und zum Schutz Ihres Elektrowerkzeugs!



**WARNUNG** – Zur Verringerung eines Verletzungsrisikos Betriebsanleitung lesen.



**WARNUNG Lesen Sie alle Sicherheitshinweise und Anweisungen.** *Versäumnisse bei der Einhaltung der Sicherheitshinweise und Anweisungen können elektrischen Schlag, Brand und/oder schwere Verletzungen verursachen.*

**Bewahren Sie alle Sicherheitshinweise und Anweisungen für die Zukunft auf.**

Geben Sie Ihr Elektrowerkzeug nur zusammen mit diesen Dokumenten weiter.

## 4. Spezielle Sicherheitshinweise

### 4.1 Sicherheitshinweise für Heckenscheren

**a) Halten Sie alle Körperteile vom Messer fern. Versuchen Sie nicht, bei laufenden Messern Schnittgut zu entfernen oder zu schneidendes Material festzuhalten.** Die Messer bewegen sich nach dem Ausschalten des Schalters weiter. Ein Moment der Unachtsamkeit bei Benutzung der Heckenschere kann zu schweren Verletzungen führen.

**b) Tragen Sie die Heckenschere am Griff bei stillstehendem Messer und achten Sie darauf, nicht den Schalter zu betätigen.** Das richtige Tragen der Heckenschere verringert die Gefahr des unbeabsichtigten Betriebs und eine dadurch verursachte Verletzung durch das Messer.

**c) Bei Transport oder Aufbewahrung der Heckenschere stets die Abdeckung über die Messer ziehen.** Sachgemäßer Umgang mit der Heckenschere verringert die Verletzungsgefahr durch das Messer.

**d) Stellen Sie sicher, dass alle Schalter ausgeschaltet sind und der Akkupack abgezogen ist, bevor Sie eingeklemmtes Schnittgut entfernen oder die Maschine warten.** Ein unerwarteter Betrieb der Heckenschere beim Entfernen von eingeklemmtem Material kann zu ernsthaften Verletzungen führen.

**e) Halten Sie die Heckenschere nur an den isolierten Griffflächen, da das Schneidmesser verborgene Stromleitungen treffen kann.** Der Kontakt der Messer mit einer spannungsführenden Leitung kann auch metallene Geräteteile unter Spannung setzen und zu einem elektrischen Schlag führen.

**f) Halten Sie jegliche Netzleitungen aus dem Schnittbereich fern.** Leitungen können in Hecken und Büschen verborgen sein und versehentlich durch das Messer angeschnitten werden.

**g) Verwenden Sie die Heckenschere nicht bei schlechtem Wetter, besonders nicht bei Gewittergefahr.** Dies verringert die Gefahr, von einem Blitz getroffen zu werden.

### 4.2 Sicherheitshinweise für Heckenscheren mit verlängerter Reichweite

**a) Verringern Sie die Gefahr eines tödlichen Stromschlags, indem Sie die Heckenschere mit verlängerter Reichweite niemals in der Nähe von elektrischen Leitungen benutzen.** Die Berührung von oder die Benutzung in der Nähe von Stromleitungen kann zu schweren Verletzungen oder tödlichem Stromschlag führen.

**b) Bedienen Sie die Heckenschere mit verlängerter Reichweite immer mit beiden Händen.** Halten Sie die Heckenschere mit verlängerter Reichweite mit beiden Händen, um den Verlust der Kontrolle zu vermeiden.

**c) Tragen Sie bei Überkopparbeiten mit der Heckenschere mit verlängerter Reichweite Kopfschutz.** Herabfallende Bruchstücke können zu schweren Verletzungen führen.

#### 4.3 Weitere Sicherheitshinweise

Hecken und Büsche sind nach Drahtzäunen und verborgenen Leitungen abzusuchen.

Personen unter 16 Jahren dürfen die Heckenschere nicht bedienen.

Niemals eine unvollständige Maschine benutzen oder eine, an der eine unerlaubte Änderung vorgenommen wurde.

Machine nicht einschalten, wenn Geräteteile oder Schutzvorrichtungen fehlen oder defekt sind.

Die Maschine besitzt eine Sicherheits-Zweihand-Bedienung. Die Maschine reparieren lassen, wenn sie sich mit nur einem Schalter einschalten lässt.

Die Maschine besitzt einen Schnellstopp. Die Maschine reparieren lassen, wenn sich die Abbremszeit deutlich verlängert.

Beim Arbeiten die Maschine immer mit beiden Händen festhalten und einen sicheren Stand einnehmen. Die Heckenschere ist für Arbeiten vorgesehen, bei denen der Bediener auf dem Boden steht und nicht auf einer Leiter oder sonstiger instabiler Standfläche. Auf Hindernisse im Arbeitsbereich achten, Stolpergefahr. Das Schneidmesser vom Körper fernhalten.

Die zu schneidende Fläche untersuchen und Drähte oder andere Fremdkörper entfernen.

Wenn die Schneidmesser durch einen besonders harten Ast oder Fremdkörper (Draht in einer Hecke) zum Stillstand kommen und die Hemmung nicht durch Zurückziehen der Maschine beseitigt werden kann, muss man zuerst den Motor ausschalten und den Akkupack aus der Maschine entnehmen, bevor man die Ursache der Blockierung mit der Hand aus dem Schneidmesser entfernt.

Für andere Tätigkeiten (z. B. Zweige oder Schnittgut entfernen) die Maschine außerhalb des Arbeitsbereiches ablegen.

Die Maschine so ablegen, dass niemand gefährdet werden kann.

Bei Nichtbenutzung den Akkupack aus der Maschine entnehmen.

Akkupacks aus der Maschine entnehmen. Warten, bis alle beweglichen Teile zum Stillstand gekommen sind, bevor irgendeine Einstellung, Umrüstung, Wartung, Reinigung vorgenommen wird oder die Maschine aufbewahrt wird.

Zum Aufbewahren und zum Transport stets den Aufbewahrungsbehälter auf die Schneidmesser schieben. (Richtig herum aufschieben: Metabo-Schriftzug zeigt nach oben).

**Tragen Sie Gehörschutz.** Die Einwirkung von Lärm kann Hörverlust bewirken.

Verletzungsfahr durch scharfe Messerschneiden. Messer nicht berühren. Schutzhandschuhe tragen.

Beim Arbeiten mit der Heckenschere immer Schutzbrille, Schutzhandschuhe und geeignetes Schuhwerk tragen.

Immer nur 1 Schultergurt verwenden.

Mindestens 15 m Abstand zu unbeteiligten Personen einhalten.

Weitere Sicherheitshinweise in der Betriebsanleitung des Akku-Multifunktionsantriebs müssen beachtet werden.

#### 4.4 Symbole



Augenschutz tragen.

Gehörschutz tragen. Einwirkung hoher Lärmpegel kann zu Gehörschäden führen.



Kopfschutz tragen. Herabfallende Stücke können zu schweren Verletzungen führen.



Handschuhe tragen.



Rutschfesten Fußschutz tragen.



Die Betriebsanleitung lesen.



GEFAHR - Halten Sie die Hände vom Messer fern.



WARNUNG – Allgemeine Gefahren!



GEFAHR – Halten Sie ausreichend Abstand zu Stromleitungen.



WARNUNG! Ungewolltes Anlaufen kann schwere Verletzungen verursachen. Vor dem Einstellen, Reinigen oder der Wartung: Maschine ausschalten, Akkupacks entnehmen.



Schützen Sie Ihr Gerät vor Nässe. Nicht dem Regen aussetzen. Nicht bei Regen oder an nassen Hecken benutzen.

## 5. Überblick

Siehe Seite 2.

- 1 Anstoßschutz mit Zweigzuführung
- 2 Schneidmesser
- 3 Aufbewahrungsbehälter
- 4 Verstellhebel
- 5 Verriegelungshebel
- 6 Stange

## 6. Inbetriebnahme

### 6.1 Am Akku-Multifunktionsantrieb anbringen



WARNUNG! Verletzungsfahr. Der Aufbewahrungsbehälter (3) muss angebracht

## de DEUTSCH

sein. Vor dem Anbringen am Akku-Multifunktionsantrieb den Winkel zwischen Schneidmesser (2) und Stange (6) auf ca. 180° einstellen. Siehe Kapitel 7.1.

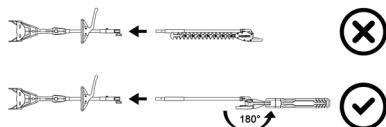

**! WARNUNG!** Es darf keine Verlängerungsstange zwischen Akku-Multifunktionsantrieb und Aufsatz eingebaut werden.

Wie in der Betriebsanleitung des Akku-Multifunktionsantriebs beschrieben anbringen.

### 6.2 Akkupack

Betriebsanleitung des Akku-Multifunktionsantriebs beachten.

## 7. Benutzung

### 7.1 Schneidmesserwinkel der Arbeitsaufgabe anpassen

**! WARNUNG!** Akkupack entnehmen. Aufbewahrungsbehälter (3) anbringen. Schutzhandschuhe tragen.

Siehe Abb. A, Seite 2.

1. Verriegelungshebel (5) drücken und gedrückt halten.
2. Den Winkel zwischen Schneidmesser (2) und Stange (6) am Verstellhebel (4) verändern. Ist der gewünschte Messerwinkel erreicht, den Verriegelungshebel (5) loslassen.
3. Verstellhebel (4) ein wenig bewegen, um sicherzustellen, dass der Verriegelungshebel (5) eingerastet und das Schneidmesser (2) sicher arretiert ist.

### 7.2 Maschine korrekt festhalten, ein- und ausschalten

**! WARNUNG!** Vor der Benutzung prüfen, dass der Verriegelungshebel (5) eingerastet ist und dass das Gerät korrekt am Akku-Multifunktionsantrieb angebracht ist (Betriebsanleitung des Akku-Multifunktionsantriebs beachten).

**! WARNUNG!** Der Bedienende muss einen sicheren Stand haben und die Maschine mit beiden Händen an den Handgriffen kräftig festhalten. Das Schneidmesser (2) darf beim Einschalten keinen Gegenstand berühren.

**! WARNUNG!** Den Motor nicht einschalten, wenn sich das Schneidmesser (2) in der eingeklappten Transport-Position befindet (Siehe Abb. unten). Vor dem Einschalten das Schneidmesser ausklappen (siehe Kapitel 7.1). :



Wie in der Betriebsanleitung des Akku-Multifunktionsantriebs beschrieben ein- und ausschalten.

**! WARNUNG!** Die Maschine reparieren lassen, wenn sich die Abbremszeit deutlich verlängert.

### 7.3 Transportieren

- Aufbewahrungsbehälter (3) auf die Schneidmesser (2) aufschieben.
- Schneidmesser (2) in die Transportposition bringen, siehe Abbildung:

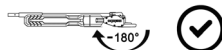

- Zum Transportieren in sicherer Lage sichern.

## 8. Reinigung

**! WARNUNG!** Akkupacks entnehmen. Ungewolltes Anlaufen kann schwere Verletzungen verursachen. Die Maschine muss stillstehen. Schutzhandschuhe tragen.

Nach jedem Einsatz reinigen: Entfernen Sie Schmutz und andere Ablagerungen. Verunreinigungen, Blattreste u.ä. entfernen (z. B. mit Pinsel oder Tuch)

**Nach dem Reinigen:** Schneidmesser mit Metabo-Heckenscheren-Pflegeöl 6.30474 oder Pump-Spray 6.30475 (biologisch abbaubar) behandeln.

## 9. Wartung

**! WARNUNG!** Akkupacks entnehmen. Ungewolltes Anlaufen kann schwere Verletzungen verursachen. Die Maschine muss stillstehen. Schutzhandschuhe tragen.

### 9.1 Schneidmesser schärfen

Es empfiehlt sich, stumpf gewordene Schneidmesser in einer Fachwerkstatt schärfen zu lassen. Schneidmesser regelmäßig auf Beschädigung überprüfen und gegebenenfalls durch eine Fachwerkstatt sofort instand setzen lassen.

### 9.2 Schmieren

Alle 40 Betriebsstunden Fett durch die Fettnippel am Getriebegehäuse mit einer Fettpresse nachfüllen:  
Hochtemperatur-Verbundlithiumfett  
Oberer Fettnippel: 12 g  
Unterer Fettnippel: 15 g

## 10. Probleme und Störungen

**Beim Anbringen am Akku-Multifunktionsantrieb lassen sich die Stangenenden nicht ineinanderschieben.**

- Die Betriebsanleitung des Akku-Multifunktionsantrieb beachten.

## 11. Zubehör

Verwenden Sie nur original Metabo- oder CAS- (Cordless Alliance System) Akkupacks und Zubehör.

Verwenden Sie nur Zubehör, das die in dieser Betriebsanleitung angegebenen Anforderungen und Kenndaten erfüllt.

- A Akku-Multifunktionsantrieb MA 36-18 LTX BL Q, Best.-Nr.: 601725850
- B Heckenscheren-Pflegeöl (biologisch abbaubar), Dose (1 Liter) Best.-Nr.: 630475000
- C Heckenscheren-Pflegeöl (biologisch abbaubar), Pump-Spray-Dose (0,3 Liter) Best.-Nr.: 630474000

Zubehör-Komplettprogramm siehe [www.metabo.com](http://www.metabo.com) oder Katalog.

## 12. Reparatur



Reparaturen an Elektrowerkzeugen dürfen nur durch eine Elektrofachkraft ausgeführt werden!

Mit reparaturbedürftigen Metabo Elektrowerkzeugen wenden Sie sich bitte an Ihre Metabo-Vertretung. Adressen siehe [www.metabo.com](http://www.metabo.com).

Ersatzteillisten können Sie unter [www.metabo.com](http://www.metabo.com) herunterladen.

## 13. Umweltschutz

Befolgen Sie nationale Vorschriften zu umweltgerechter Entsorgung und zum Recycling ausgedienter Maschinen, Verpackungen und Zubehör.

Akku-Packs dürfen nicht mit dem Hausmüll entsorgt werden! Geben Sie defekte oder verbrauchte Akku-Packs an den Metabo-Händler zurück!

Akku-Packs nicht ins Wasser werfen.



Nur für EU-Länder: Werfen Sie Elektrowerkzeuge nicht in den Hausmüll! Gemäß Europäischer Richtlinie 2012/19/EU über Elektro- und Elektronik-Altgeräte und Umsetzung in nationales Recht müssen verbrauchte Elektrowerkzeuge getrennt gesammelt und einer umweltgerechten Wiederverwertung zugeführt werden. Vor dem Entsorgen den Akkupack im Elektrowerkzeug entladen. Die Kontakte gegen Kurzschluss sichern (z. B. mit Klebeband isolieren).

## 14. Technische Daten

Erläuterungen zu den Angaben auf Seite 3.

Änderungen im Sinne des technischen Fortschritts vorbehalten.

Messwerte ermittelt mit Akku-Multifunktionsantrieb MA 36-18 LTX BL.

$\varnothing$  max. = maximale Schnittstärke  
 L = Nutzbare Messerlänge  
 $n_0$  = Schnittzahl bei Leerlauf  
 m = Gewicht (ohne Akku-Multifunktionsantrieb, Akkupack, Tragegurt)

Messwerte ermittelt gemäß EN 62841.

Erlaubte Umgebungstemperatur beim Betrieb: -20 °C bis 50 °C (eingeschränkte Leistung bei Temperaturen unter 0 °C). Erlaubte Umgebungstemperatur bei Lagerung: 0 °C bis 30 °C

Empfohlene Umgebungstemperatur beim Laden: 0 °C bis 40 °C.

== Gleichstrom

Die angegebenen technischen Daten sind toleranzbehaftet (entsprechend den jeweils gültigen Standards).



### Emissionswerte

Diese Werte ermöglichen die Abschätzung der Emissionen des Elektrowerkzeugs und den Vergleich verschiedener Elektrowerkzeuge. Je nach Einsatzbedingung, Zustand des Elektrowerkzeuges oder der Einsatzwerkzeuge kann die tatsächliche Belastung höher oder geringer ausfallen. Berücksichtigen Sie zur Abschätzung Arbeitspausen und Phasen geringerer Belastung. Legen Sie aufgrund entsprechend angepasster Schätzwerte Schutzmaßnahmen für den Anwender fest, z.B. organisatorische Maßnahmen.

Schwingungsgesamtwert (Vektorsumme dreier Richtungen) ermittelt entsprechend EN 62841:  
 $a_h$  = Schwingungsemissionswert (Leerlauf)  
 $K_h$  = Unsicherheit (Schwingung)

Typische A-bewertete Schallpegel:

$L_{pA}$  = Schalldruckpegel (EN 62841)  
 $L_{WA}$  = Schalleistungspegel (EN 62841)  
 $K_{pA}, K_{WA}$  = Unsicherheit

$L_{WA(M)}$  = gemessener Schalleistungspegel gemäß 2000/14/EG

$L_{WA(G)}$  = garantierter Schalleistungspegel gemäß 2000/14/EG



Beim Arbeiten kann der Geräuschpegel 80 dB(A) überschreiten.



**Gehörschutz tragen!**

# Original instructions

## 1. Declaration of Conformity

We declare and accept sole responsibility for ensuring: these hedge trimmer identified by their type and serial number in connection with the cordless multifunction drive MA-36-18 LTX BL Q \*1) conform to all relevant provisions of the directives \*2) and standards \*3). Technical documents for \*4) - see page 3.

2000/14/EC: Conformity assessment procedures in accordance with Annex V.

Measured sound power level \*5), guaranteed sound power level \*6), - see page 3.

### For UK only:

**UK** We as manufacturer and authorized person to **CA** compile the technical file, see \*4) on page 3, hereby declare under sole responsibility that these hedge trimmer, identified by type and serial number \*1) on page 3, fulfill all relevant provisions of following UK Regulations S.I. 2016/1091, S.I. 2008/1597, S.I. 2001/1701, S.I.: 2012/3032 and Designated Standards EN 62841-1:2015, EN 62841-4-2:2019, EN IEC 63000:2018.

## 2. Specified Conditions of Use

The hedge trimmer attachment, in combination with the cordless multifunction drive MA 36-18 LTX BL Q, is designed for cutting hedges and shrubs.

Horizontal working near the ground is not allowed.

This hedge trimmer attachment pole pruner attachment is intended for attachment to an original Metabo cordless multifunction drive with the designation MA 36-18 LTX BL Q.

Use only with the cordless multifunction drive in place. **The operating manual for the cordless multidrive must be observed.**

The user bears sole responsibility for any damage caused by inappropriate use.

Generally accepted accident prevention regulations and the enclosed safety information must be observed.

## 3. General Safety Information



For your own protection and for the protection of your power tool, pay attention to all parts of the text that are marked with this symbol!



**WARNING** – Read the operating instructions to reduce the risk of injury.



**WARNING** Read all safety warnings and instructions. Failure to follow all safety warnings and instructions may result in electric shock, fire and/or serious injury.

Save all warnings and instructions for future reference.

Pass on your power tool only together with these documents.

## 4. Special Safety Instructions

### 4.1 Hedge trimmer safety warnings:

**a) Keep all parts of the body away from the blade. Do not remove cut material or hold material to be cut when blades are moving.**

Blades continue to move after the switch is turned off. A moment of inattention while operating the hedge trimmer may result in serious personal injury.

**b) Carry the hedge trimmer by the handle with the blade stopped and taking care not to operate any power switch.** Proper carrying of the hedge trimmer will decrease the risk of inadvertent starting and resultant personal injury from the blades.

**c) When transporting or storing the hedge trimmer, always fit the blade cover.** Proper handling of the hedge trimmer will decrease the risk of personal injury from the blades.

**d) When clearing jammed material or servicing the unit, make sure all power switches are off and the battery pack is removed or disconnected.** Unexpected actuation of the hedge trimmer while clearing jammed material or servicing may result in serious personal injury.

**e) Hold the hedge trimmer by insulated gripping surfaces only, because the blade may contact hidden wiring.** Blades contacting a "live" wire may make exposed metal parts of the hedge trimmer "live" and could give the operator an electric shock.

**f) Keep all power cords and cables away from cutting area.** Power cords or cables may be hidden in hedges or bushes and can be accidentally cut by the blade.

**g) Do not use the hedge trimmer in bad weather conditions, especially when there is a risk of lightning.** This decreases the risk of being struck by lightning.

### 4.2 Extended-reach hedge trimmer safety warnings:

**a) To reduce the risk of electrocution, never use the extended-reach hedge trimmer near any electrical power lines.** Contact with or use near power lines may cause serious injury or electric shock resulting in death.

**b) Always use two hands when operating the extended-reach hedge trimmer.** Hold the extended-reach hedge trimmer with both hands to avoid loss of control.

**c) Always use head protection when operating the extended-reach hedge trimmer overhead.** Falling debris can result in serious personal injury.



### 4.3 Further Safety instructions

Inspect hedges and bushes for wire fences and concealed lines.

Persons under the age of 16 must not use the hedge trimmer.

Never use an incomplete tool, or one on which an unauthorised modification has been made.

Do not switch on the tool if parts or guard devices are missing or defective.

The machine features safety two-hand operation. Have the machine repaired if it can be activated with only one switch.

The machine is provided with a "Quick stop" function. Have the machine repaired if braking time is clearly lengthened.

Always hold the machine with both hands and stand firmly on the ground. The hedge trimmer is intended for work where the operator stands on the ground and not on a ladder or any other unstable floor space. Pay attention to obstacles in the working area - danger of tripping. Keep the cutting blade well away from the body.

Examine the area to be cut and remove wire or other foreign bodies.

If the cutting blades come to a standstill due to a particularly hard branch or foreign body (wire in a hedge) and the stoppage cannot be corrected by pulling the machine back, the motor must first be switched off and the battery pack removed from the machine before the cause of the blockage can be removed manually from the cutting blade.

For other activities (e.g. removing twigs or cuttings), deposit the machine outside the working area.

Lay the machine down such that persons are not at risk.

Remove the battery pack from the machine when not in use.

Remove battery packs from the machine. Wait until all moving parts have come to a standstill before making any adjustments, retrofitting, maintenance, cleaning or before storing the machine.

For storage and transportation, always slide the enclosure onto the cutting blades. (It has been slid on correctly if the Metabo lettering faces upwards).

**Wear ear protectors.** Exposure to noise can cause hearing loss.

Danger of injury from the sharp edges of the blades. Never touch the blades. Wear protective gloves.

Always wear protective goggles, gloves, and suitable shoes when working with the hedge trimmer.

Always use only 1 shoulder strap.

Keep at least 15 m distance to uninvolved persons.

Additional safety instructions in the operating manual for the cordless multifunction drive must be observed.

### 4.4 Icons



Wear safety goggles. Wear ear protectors. High noise levels over a prolonged period of time may affect your hearing.



Wear head protection. Falling pieces can cause serious injury.



Wear gloves.



Wear non-slip foot protection.



Read the operating instructions.



**DANGER-** Keep hands away from the blade.



**WARNING –** General hazards!



**DANGER –** Always keep sufficient distance to power lines.



**WARNING!** Unintentional start-up can cause serious injuries. Before setting, cleaning or maintenance: Switch off the machine, remove the battery packs.



Protect the device from water and moisture. Do not expose to rain. Never use in rain or on wet hedges.

## 5. Overview

See page 2.

- 1 Impact protection with twig feed
- 2 Blades
- 3 Protective sheath for blade
- 4 Adjustment lever
- 5 Locking lever
- 6 Rod

## 6. Initial Operation

### 6.1 Attach to the cordless multifunction drive



**WARNING!** Risk of injury. The protective sheath for the blade (3) must be attached. Before attaching it on the cordless multifunction drive, set the angle between blade (2) and rod (6) to approx. 180°. See chapter 7.1.

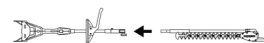

 **WARNING!** No extension rod may be installed between the cordless multifunction drive and attachment.

Attach as shown in the operating instructions for the cordless multifunction drive.

## 6.2 Battery pack

Read the operating instructions supplied with the cordless multifunction drive.

## 7. Use

### 7.1 Adjust blade angle according to the cutting application

 **WARNING!** Remove battery pack. Attach the protective sheath (3). Wear protective gloves.

See Fig. A, Page 2.

1. Push the locking lever (5) and keep pressed.
2. Change the angle between blade (2) and rod (6) at the adjustment lever (4). Once the desired blade angle has been set, release the locking lever (5).
3. Move the adjustment lever (4) a bit to ensure that the locking lever (5) has engaged and that the blade (2) is locked securely in place.

### 7.2 Holding machine correctly, Switching on and off

 Before use, check that the adjustment lever (5) has engaged and that the device is correctly attached to the cordless multifunction drive (see operating instructions of the cordless multifunction drive).

 The operator must keep good footing and hold the machine firmly with both hands on the handles. The blade (2) must not touch any objects when the tool is switched on.

 Do not switch on the motor, if the blade (2) is in the folded transport position (see fig. below). Before switching on, unfold the blade (see chapter 7.1). :



Switch on and off as described in the operating instructions for the cordless multifunction drive.

 Have the machine repaired if braking time is clearly lengthened.

### 7.3 Transporting

- Slide the protective sheath (3) onto the blades (2).
- Bring blades (2) into the transport position, see figure:

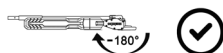

- Secure in a safe position for transport.

## 8. Cleaning

 **WARNING!** Remove the battery packs . Unintentional start-up can cause serious injuries. The machine must be stationary. Wear protective gloves.

Clean after each use: Remove dirt and other deposits. Remove contamination, leaf debris etc. (e.g. with a brush or cloth)

**After cleaning:** Treat cutting blade with Metabo hedge trimmer care oil 6.30474 or Pump Spray 6.30475 (biologically degradable).

## 9. Maintenance

 **WARNING!** Remove the battery packs . Unintentional start-up can cause serious injuries. The machine must be stationary. Wear protective gloves.

### 9.1 Sharpen cutting blades

It is advisable to have blunt cutting blades sharpened in a specialist workshop. Check cutting blades regularly for damage and have them repaired in a specialist workshop immediately if necessary.

### 9.2 Lubrication

Every 40 operating hours, top-up grease through the grease nipple on the gearbox housing using a grease gun:

- High temperature compound lithium grease
- Upper grease nipple: 12 g
- Lower grease nipple: 15 g

## 10. Troubleshooting Guide

**When attaching to the cordless multidrive, the rod ends cannot be pushed into each other.**

- Read the operating instructions supplied with the cordless multifunction drive.

## 11. Accessories

Use only original Metabo or CAS (Cordless Alliance System) battery packs and accessories.

Use only accessories that fulfil the requirements and specifications listed in these operating instructions.

- A Cordless multifunction drive MA 36-18 LTX BL Q, order no.: 601725850
- B Hedge trimmer care oil (biologically degradable), can (1 litre)  
Order no.: 630475000
- C Hedge trimmer care oil (biologically degradable), pump spray can (0.3 litre)  
Order no.: 630474000

For a complete range of accessories, see [www.metabo.com](http://www.metabo.com) or the catalogue.

## 12. Repairs

 Repairs to electrical tools must ONLY be carried out by qualified electricians!

Contact your local Metabo representative if you have Metabo power tools requiring repairs. For addresses see [www.metabo.com](http://www.metabo.com).

You can download a list of spare parts from [www.metabo.com](http://www.metabo.com).

## 13. Environmental Protection

Observe national regulations on environmentally compatible disposal and on the recycling of disused machines, packaging and accessories.

Battery packs must not be disposed of with regular waste! Please return faulty or used battery packs to your Metabo dealer!

Do not throw battery packs into water.



Only for EU countries: never dispose of power tools in your household waste!

According to European Directive 2012/19/EU on Waste from Electric and Electronic Equipment and implementation in national law, used power tools must be collected separately and recycled in an environmentally-friendly manner.

Discharge the battery pack in the power tool before disposal. Prevent the contacts from short-circuiting (e.g. by protecting them with adhesive tape).

## 14. Technical specifications

Explanatory notes on the specifications on page 3.

Subject to change in accordance with technical progress.

Measured values determined with cordless multifunction drive MA 36-18 LTX BL.

$\varnothing$  max. = maximum cutting thickness

L = Useful blade length

$n_0$  = number of cuts at idling speed

m = weight (without cordless multifunction drive, battery pack, carry strap)

Measured values determined in conformity with EN 62841.

Permitted ambient temperature during operation: -20 °C (-4°F) to 50 °C (120°F) (limited performance with temperatures below 0 °C (32°F)). Permitted ambient temperature for storage: 0 °C (32°F) to 30 °C (86°F).

Recommended ambient temperature when charging: 0 °C to 40 °C

== direct current

The technical specifications quoted are subject to tolerances (in compliance with relevant valid standards).



### Emission values

These values make it possible to assess the emissions from the power tool and to compare different power tools. The actual load may be higher or lower depending on operating conditions, the condition of the power tool or the accessories used.

Please allow for breaks and periods when the load is lower for assessment purposes. Arrange protective measures for the user, such as organisational measures based on the adjusted estimates.

Vibration total value (vector sum of three directions) determined in accordance with EN 62841:

$a_h$  = vibration emission value (idle speed)

$K_h$  = uncertainty (vibration)

Typical A-effective perceived sound levels:

$L_{pA}$  = sound pressure level (EN 62841)

$L_{WA}$  = sound power level (EN 62841)

$K_{pA}$ ,  $K_{WA}$  = uncertainty

$L_{WA(M)}$  = measured sound power level as per 2000/14/EC

$L_{WA(G)}$  = guaranteed sound power level as per 2000/14/EC



During operation the noise level can exceed 80 dB(A).



**Wear ear protectors!**

# Notice originale

## 1. Déclaration de conformité

Nous déclarons en notre propre responsabilité que ces taille-haies, identifiés par leur type et leur numéro de série combinés à l'outil multifonctions sans fil MA-36-18 LTX BL Q \*1), sont conformes à toutes les spécifications applicables des directives \*2) et normes \*3). Documents techniques pour \*4) - voir page 3.

2000/14/CE : procédure d'évaluation de la conformité selon annexe V.

Niveau de puissance acoustique mesuré \*5) , niveau de puissance acoustique garanti \*6) , - voir page 3.

## 2. Utilisation conforme

L'accessoire pour taille-haie combiné avec l'outil multifonctions sans fil MA 36-18 LTX BL Q est conçu pour tailler des haies et des buissons.

Il est interdit de travailler près du sol et à l'horizontale.

Cet accessoire pour taille-haie est conçu pour être fixé sur un outil multifonctions sans fil original Metabo avec la désignation MA 36-18 LTX BL Q.

Uniquement utilisé avec l'outil multifonctions sans fil. **Respectez impérativement la notice d'utilisation de l'outil multifonctions sans fil.**

L'utilisateur est entièrement responsable de tous les dommages résultant d'une utilisation non conforme.

Il est impératif de respecter les consignes générales de prévention contre les accidents ainsi que les consignes de sécurité ci-jointes.

## 3. Consignes générales de sécurité



Dans l'intérêt de votre propre sécurité et afin de protéger votre outil électrique, respecter les passages de texte marqués de ce symbole !



**AVERTISSEMENT** – Lire la notice d'utilisation afin de réduire le risque de blessure.



**AVERTISSEMENT** – Lire toutes les consignes de sécurité et les instructions.

*La non-respect des consignes de sécurité et des instructions peut être à l'origine d'une électrocution, d'un incendie et/ou de blessures graves.*

**Conserver toutes les consignes de sécurité et instructions pour une utilisation ultérieure.**

Remettre uniquement l'outil électrique accompagné de ces documents.

## 4. Consignes de sécurité particulières

### 4.1 Consignes de sécurité pour taille-haies

**a) Éloignez l'ensemble de votre corps de la lame. N'essayez ni d'éliminer les déchets de coupe ni de tenir les éléments à découper pendant que les lames tournent.** Les lames continuent de bouger après l'arrêt de l'interrupteur. Un moment d'inattention pendant l'utilisation du taille-haie peut causer de graves blessures.

**b) Portez le taille-haie à l'aide de la poignée avec la lame arrêtée et veillez à ne pas actionner l'interrupteur.** Transporter correctement le taille-haie réduit le risque de mise en marche accidentelle et de blessure par la lame.

**c) Pour le transport ou le rangement du taille-haie, toujours placer le cache sur les lames.** Manipuler le taille-haie de manière conforme réduit le risque de blessure par la lame.

**d) Veillez à ce que tous les interrupteurs soient à l'arrêt et à ce que la batterie soit retirée avant de retirer des déchets de coupe coincés ou d'effectuer l'entretien de la machine.** La mise en marche accidentelle du taille-haie lors du retrait de matériaux coincés peut entraîner des blessures graves.

**e) Tenir le taille-haie uniquement par les surfaces de préhension isolées, car la lame de coupe peut entrer en contact avec des câbles électriques cachés.** Le contact des lames avec un câble sous tension peut également mettre sous tension les pièces métalliques de l'appareil et provoquer une électrocution.

**f) Tenez tous les câbles électriques éloignés de la zone de coupe.** Des câbles peuvent être cachés dans des haies et des arbustes et être coupés accidentellement par la lame.

**g) N'utilisez pas le taille-haie par mauvais temps, notamment en cas de risque d'orage.** Cela réduit le risque d'être touché par la foudre.

### 4.2 Consignes de sécurité pour taille-haies sur perche

**a) Réduisez le risque d'électrocution mortelle en évitant d'utiliser le taille-haie à portée étendue à proximité de câbles électriques.** Le contact avec ou l'utilisation à proximité de câbles électriques peut causer de graves blessures ou la mort par électrocution.

**b) Utilisez toujours le taille-haie sur perche avec les deux mains.** Maintenez le taille-haie sur perche avec les deux mains afin d'éviter toute perte de contrôle.

**c) Portez un casque de protection lorsque vous travaillez au-dessus de la tête avec le taille-haie sur perche.** La chute de morceaux coupés peut provoquer des blessures graves.

### 4.3 Autres consignes de sécurité

Vérifier s'il n'y a pas de clôtures et des câbles cachés dans les haies et les buissons.

L'utilisation du taille-haie est interdite aux mineurs de moins de 16 ans.

Ne jamais utiliser une machine incomplète ou une machine sur laquelle aurait été effectuée une modification non autorisée.

Ne pas mettre l'outil en route si des éléments d'outil ou de l'équipement de protection manquent ou s'ils sont défectueux.

La machine est pourvue d'une commande de sécurité à deux mains. Faire réparer l'outil s'il ne peut être mis en marche que par un seul interrupteur.

La machine est munie d'un arrêt rapide. Faire réparer l'outil si le temps de freinage augmente de manière significative.

Lors du travail avec la machine, toujours la tenir avec les deux mains et veiller à un bon équilibre du corps. Le taille-haie est conçu pour des travaux durant lesquels l'utilisateur est debout sur le sol et ne se trouve pas sur une échelle ou sur une autre surface instable. Rester attentif aux obstacles situés dans la zone de travail (risque de trébuchement). Tenir la lame loin du corps.

Observer la surface à couper et éliminer les fils métalliques et autres corps étrangers.

Lorsque la lame de coupe est arrêtée par une branche particulièrement dure ou par un corps étranger (fil de fer dans la haie) et que le blocage ne peut être éliminé en tirant l'outil vers l'arrière, arrêter tout d'abord le moteur et retirer la batterie de l'outil avant d'éliminer la cause du blocage à la main sur la lame de coupe.

Pour les autres opérations (par ex. pour éliminer des branches ou déchets de taille), poser la machine en dehors de la zone de travail.

Poser la machine de manière à éviter tout risque pour les personnes.

Sortir la batterie de l'outil à chaque fin d'utilisation.

Retirer les batteries de la machine. Attendre l'arrêt complet de toutes les pièces mobiles avant d'effectuer des réglages, un changement d'équipement, l'entretien ou le nettoyage de la machine ou de ranger la machine.

Pour le stockage et le transport, toujours veiller à munir les lames de l'étui de stockage (orienté dans le bon sens, c'est-à-dire avec le mot METABO visible vers le haut).

**Porter une protection auditive.** Le bruit est susceptible de provoquer une perte de capacité auditive.

Risque de blessure par les tranchants des lames. Ne pas toucher les lames. Porter des gants de protection.

Lors du travail avec le taille-haie, systématiquement porter des lunettes et gants de protection ainsi que des chaussures adéquates.

Toujours porter 1 seule sangle d'épaule.

Respectez une distance d'au moins 15 m par rapport aux autres personnes.

Respecter impérativement les autres consignes de sécurité de la notice d'utilisation de l'outil multifonctions sans fil.

### 4.4 Symboles



Porter des lunettes de protection. Porter des protège-oreilles. L'exposition à un niveau de bruit important peut entraîner des pertes d'audition.



Porter un casque de protection. La chute de morceaux peut provoquer des blessures graves.



Porter des gants.



Porter des chaussures antidérapantes.



Lire le mode d'emploi.



**DANGER** - Éloignez les mains de la lame.



**AVERTISSEMENT** – Risques d'ordre général !



**DANGER** – Garder toujours une distance suffisante par rapport à l'alimentation électrique.



**AVERTISSEMENT !** Un démarrage accidentel peut entraîner des blessures graves. Avant de régler, nettoyer ou effectuer l'entretien de la machine, retirer les batteries.



Protéger votre appareil contre l'humidité. Ne pas exposer à la pluie. Ne pas utiliser sous la pluie ou sur des haies mouillées.

## 5. Vue d'ensemble

Voir page 2.

- 1 Protection antichoc avec adduction de branches
- 2 Lame de coupe
- 3 Étui de stockage
- 4 Levier de réglage
- 5 Levier de verrouillage
- 6 Barre

## 6. Mise en service

### 6.1 Installation sur l'outil multifonctions sans fil



**AVERTISSEMENT !** Risque de blessure. L'étui de stockage (3) doit être installé. Avant d'installer l'accessoire sur l'outil multifonctions sans fil, l'angle entre la lame de coupe (2) et la barre (6) doit être réglé sur 180°. Voir chapitre 7.1.

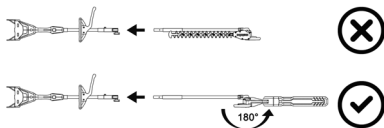

**⚠** **AVERTISSEMENT !** Aucune barre de rallonge ne peut être installée entre l'outil multifonctions sans fil et l'accessoire.

Installer comme décrit dans la notice d'utilisation de l'outil multifonctions sans fil.

## 6.2 Batterie

Respecter la notice d'utilisation de l'outil multifonctions sans fil.

## 7. Utilisation

### 7.1 Adapter l'angle de la lame de coupe au travail à effectuer

**⚠** **AVERTISSEMENT !** Retirez la batterie. Installer l'étui de stockage (3). Porter des gants de protection.

Voir fig. A, page 2.

1. Appuyer sur le levier de verrouillage (5) et le maintenir enfoncé.
2. Modifier l'angle entre la lame de coupe (2) et la barre (6) à l'aide du levier de réglage (4). Une fois l'angle de la lame correctement réglé, lâcher le levier de verrouillage (5).
3. Bouger légèrement le levier de verrouillage (4) pour s'assurer que le levier de verrouillage (5) est enclenché et que la lame de coupe (2) est correctement bloquée.

### 7.2 Maintenir correctement la machine, la mettre en marche et l'arrêter

**⚠** Avant l'utilisation, s'assurer que le levier de verrouillage (5) est enclenché et que l'appareil est correctement installé sur l'outil multifonctions sans fil (respecter la notice d'utilisation de l'outil multifonctions sans fil).

**⚠** L'utilisateur doit être dans une position stable et maintenir fermement la machine par les poignées avec les deux mains. La lame de coupe (2) ne doit entrer en contact avec aucun objet lors de la mise en marche.

**⚠** Ne pas mettre le moteur en marche lorsque la lame de coupe (2) se trouve en position de transport repliée (voir fig. ci-dessous). Avant de mettre la machine en marche, déplier la lame de coupe (voir chapitre 7.1) :



Mettre la machine en marche et l'arrêter comme décrit dans la notice d'utilisation de l'outil multifonctions sans fil.

**⚠** Faire réparer l'outil si le temps de freinage augmente de manière significative.

## 7.3 Transport

- Glisser l'étui de stockage (3) sur la lame de coupe (2).
- Placer la lame de coupe (2) en position de transport, voir figure :

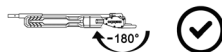

- Fixer la machine dans une position sûre pour le transport.

## 8. Nettoyage

**⚠** **AVERTISSEMENT !** Retirer les batteries. Un démarrage accidentel peut entraîner des blessures graves. La machine doit être à l'arrêt. Porter des gants de protection.

Nettoyer après chaque utilisation : éliminer la saleté et les dépôts. Éliminer les impuretés, les restes de feuilles, etc. (par exemple à l'aide d'un pinceau ou d'un chiffon)

**Après le nettoyage :** Traiter la lame de coupe à l'aide de l'huile d'entretien pour taille-haies METABO 6.30474 ou du pulvérisateur à pompe 6.30475 (biodégradables).

## 9. Maintenance

**⚠** **AVERTISSEMENT !** Retirer les batteries. Un démarrage accidentel peut entraîner des blessures graves. La machine doit être à l'arrêt. Porter des gants de protection.

### 9.1 Aiguiser la lame de coupe

Il est recommandé de faire affûter les lames émoussées dans un atelier spécialisé. Contrôler régulièrement l'état des lames et si nécessaire, les déposer immédiatement dans un atelier spécialisé pour les remettre en état.

### 9.2 Lubrifier

Toutes les 40 heures de fonctionnement, verser de la graisse à travers les graisseurs du carter de réducteur à l'aide d'une pompe à graisse. Graisse composite au lithium pour températures élevées  
Graisseur supérieur : 12 g  
Graisseur inférieur : 15 g

## 10. Problèmes et dérangements

**Lors du montage sur l'outil multifonctions sans fil, les extrémités des barres ne s'imbriquent pas.**

- Respecter la notice d'utilisation de l'outil multifonctions sans fil.

## 11. Accessoires

Utilisez uniquement des batteries et des accessoires originaux Metabo ou CAS (Cordless Alliance System).

Utiliser exclusivement des accessoires, qui sont conformes aux exigences et aux données caractéristiques indiquées dans la présente notice d'utilisation.

- A Outil multifonctions sans fil MA 36-18 LTX  
BL Q, réf. : 601725850
- B Huile d'entretien pour taille-haie (biodégradable), pot (1 litre)  
réf. : 630475000
- C Huile d'entretien pour taille-haie (biodégradable), flacon aérosol (0,3 litre)  
réf. : 630474000

Gamme d'accessoires complète, voir [www.metabo.com](http://www.metabo.com) ou catalogue.

## 12. Réparations

 Les travaux de réparation sur les outils électriques peuvent uniquement être effectués par un électricien !

Pour toute réparation sur un outil Metabo, contactez le représentant Metabo. Voir les adresses sur [www.metabo.com](http://www.metabo.com).

Les listes des pièces détachées peuvent être téléchargées sur [www.metabo.com](http://www.metabo.com).

## 13. Protection de l'environnement

Suivez les réglementations nationales concernant l'élimination écologique et le recyclage des machines, des emballages et des accessoires.

Les batteries ne doivent pas être jetées avec les ordures ménagères ! Ramenez les batteries défectueuses ou usagées à un revendeur Metabo ! Ne pas jeter les batteries dans l'eau.

 Uniquement pour les pays de l'UE : ne pas jeter les appareils électriques dans les ordures ménagères ! Conformément à la directive européenne 2012/19/UE relative aux déchets d'équipements électriques et électroniques (DEEE) et à sa transposition dans le droit national, les appareils électriques usagers doivent être séparés des autres déchets et remis à un point de collecte des DEEE pour le recyclage. Avant d'éliminer l'outil électrique, déchargez sa batterie. Protégez les contacts de tout court-circuit (par exemple isolez-les à l'aide de ruban adhésif).

## 14. Caractéristiques techniques

Commentaires sur les indications de la page 3.

Sous réserve de modifications résultant de progrès techniques.

Valeurs mesurées avec l'outil multifonctions sans fil MA 36-18 LTX BL.

Ø max. = épaisseur de coupe maximale

- L = longueur utile de la lame
- $n_0$  = Vitesse de coupe à vide
- m = poids (sans outil multifonctions sans fil, sans batterie, sans sangle d'épaule)

Valeurs de mesure calculées selon EN 62841.

Température ambiante admissible pendant le fonctionnement :

-20 °C à 50 °C (performances limitées à des températures inférieures à 0 °C). Température ambiante admissible pour le stockage : 0 °C à 30 °C

Température ambiante recommandée pour la recharge : 0 °C à 40 °C

--- Courant continu

Les caractéristiques techniques indiquées sont soumises à tolérance (selon les normes en vigueur correspondantes).

### Valeurs d'émission

Ces valeurs permettent l'estimation des émissions de l'outil électrique et la comparaison entre différents outils électriques. Selon les conditions d'utilisation, l'état de l'outil électrique ou les accessoires utilisés, la sollicitation réelle peut plus ou moins varier. Pour l'estimation, tenir compte des pauses de travail et des phases de sollicitation moindres. Définir des mesures de protection pour l'utilisateur sur la base des valeurs estimatives adaptées en conséquence, par exemple mesures organisationnelles.

**Valeur totale de vibration** (somme vectorielle de trois directions) calculée selon EN 62841 :

- $a_h$  = valeur d'émission de vibrations (à vide)
- $K_h$  = incertitude (vibration)

**Niveaux sonores types A évalués :**

$L_{pA}$  = niveau de pression acoustique (EN 62841)

$L_{WA}$  = niveau de puissance acoustique (EN 62841)

$K_{pA}, K_{WA}$  = incertitude

$L_{WA(M)}$  = niveau de puissance acoustique mesuré suivant 2000/14/CE

$L_{WA(G)}$  = niveau de puissance acoustique garanti suivant 2000/14/CE



Pendant le fonctionnement, il se peut que le niveau sonore dépasse les 80 dB(A).

 **Porter des protège-oreilles !**

# Oorspronkelijke gebruiksaanwijzing

## 1. Conformiteitsverklaring

Wij verklaren op eigen en uitsluitende verantwoordelijkheid dat: Deze heggenscharen, geïdentificeerd door type en serienummer in combinatie met de snoerloze multifunctionele aandrijving MA-36-18 LTX BL Q \*1), voldoen aan alle relevante bepalingen van de richtlijnen \*2) en normen \*3). Technische documentatie bij \*4) - zie pagina 3.

2000/14/EG: Evaluatieprocedure van de conformiteit volgens bijlage V. Gemeten geluidsvermogensniveau \*5), gegarandeerd geluidsvermogensniveau \*6) - zie pagina 3.

## 2. Doelmatig gebruik

Het heggenschaar-opzetstuk is in combinatie met de snoerloze multifunctionele aandrijving MA 36-18 LTX BL Q bedoeld voor het snijden van heggen en struiken.

Het dicht bij de grond, horizontaal werken is niet toegestaan.

Dit heggenschaar-opzetstuk is bedoeld om aan originele snoerloze multifunctionele aandrijvingen van Metabo met de aanduiding MA 36-18 LTX BL Q te worden aangebracht.

Alleen gebruiken met de gemonteerde snoerloze multifunctionele aandrijving. **De gebruiksaanwijzing van de snoerloze multifunctionele aandrijving moet in acht worden genomen.**

Alleen de gebruiker is aansprakelijk voor schade door oneigenlijk gebruik.

De algemeen erkende ongevallenpreventievoorschriften en de bijgevoegde veiligheidsinstructies moeten in acht worden genomen.

## 3. Algemene veiligheidsinstructies



Let voor uw veiligheid en die van het elektrische gereedschap op de passages die zijn voorzien van dit symbool!



**WAARSCHUWING** – Lees de gebruiksaanwijzing om het risico op letsel te verminderen.



**WAARSCHUWING** Lees alle veiligheidsinstructies en aanwijzingen.

*Het niet opvolgen van de veiligheidsinstructies en aanwijzingen kan een elektrische schok, brand en/of ernstig letsel veroorzaken.*

**Bewaar alle veiligheidsinstructies en aanwijzingen met het oog op toekomstig gebruik.**

Geef uw elektrisch gereedschap alleen met deze documenten aan anderen door.

## 4. Speciale veiligheidsinstructies

### 4.1 Veiligheidsvoorschriften voor heggenscharen

**a) Zorg ervoor dat u niet met lichaamsdelen in de buurt van het mes komt. Probeer geen snijgoed bij lopende messen te verwijderen of materiaal dat u wilt snoeien vast te houden.** De messen bewegen na het uitschakelen van de schakelaar nog even door. Een moment van onachtzaamheid bij het gebruik van de heggenschaar kan tot ernstig letsel leiden.

**b) Draag de heggenschaar aan de greep met stilstaande messen en let erop dat u niet aan de schakelaar komt.** Het juiste dragen van de heggenschaar vermindert het gevaar van onopzettelijk gebruik en een hierdoor veroorzaakte verwonding door het mes.

**c) Tijdens het transport of het opbergen van de heggenschaar moet u altijd de afdekking over het mes trekken.** Een vakkundige omgang met de heggenschaar vermindert het gevaar dat met het mes letsel wordt aangebracht.

**d) Zorg ervoor dat alle schakelaars zijn uitgeschakeld en het accupack is verwijderd, voordat u vastzittend snijgoed verwijdert of het gereedschap onderhoud.** Een onverwachte inschakeling van de heggenschaar tijdens het verwijderen van vastgeklemd materiaal kan ernstig letsel tot gevolg hebben.

**e) Houd de heggenschaar alleen vast aan de geïsoleerde grepen, omdat het snijmes verborgen stroomkabels kan raken.** Door het contact van de messen met een onder spanning staande kabel kunnen ook metalen onderdelen van het apparaat onder spanning worden gezet, met een elektrische schok als mogelijk gevolg.

**f) Houd alle stroomkabels uit de buurt van het snijbereik.** Kabels kunnen in heggen en bosjes zijn verborgen en per ongeluk door het mes worden doorgesneden.

**g) Gebruik de heggenschaar niet tijdens slecht weer, in het bijzonder niet als er gevaar is voor onweer.** Dit vermindert het gevaar, te worden getroffen door de bliksem.

### 4.2 Veiligheidsinstructies voor heggenscharen met verlengde reikwijdte

**a) Verminder het risico op een dodelijke elektrische schok, door de heggenschaar met verlengde reikwijdte nooit in de buurt van elektrische leidingen te gebruiken.** Het contact met of het gebruik in de buurt van stroomkabels kan ernstig letsel of een dodelijke elektrische schok tot gevolg hebben.

**b) Bedien de heggenschaar met verlengde reikwijdte altijd met beide handen.** Houd de heggenschaar met verlengde reikwijdte met beide



handen vast om een verlies van controle te voorkomen.

**c) Draag tijdens werkzaamheden boven uw hoofd met de heggenschaar met verlengde reikwijdte een helm.** Vallende afgebroken stukken kunnen ernstig letsel veroorzaken.

### 4.3 Overige veiligheidsinstructies

Heggen en bosjes moeten worden onderzocht op draadafrasteringen en verborgen kabels.

Personen jonger dan 16 jaar mogen de heggenschaar niet bedienen.

Gebruik nooit een incomplete machine of een machine waaraan niet-geoorloofde wijzigingen zijn aangebracht.

Schakel de machine niet in wanneer veiligheidsvoorzieningen of onderdelen van het gereedschap ontbreken of defect zijn.

Het gereedschap heeft een tweehand-veiligheidsbediening. Het gereedschap dient te worden gerepareerd wanneer hij met maar één schakelaar kan worden ingeschakeld.

Het gereedschap heeft een snelstop. Laat het gereedschap repareren wanneer de afremtijd duidelijk langer wordt.

Houd bij het werken het gereedschap altijd met beide handen vast en zorg ervoor dat u stevig staat. De heggenschaar is bestemd voor werkzaamheden, waarbij de bediener op de grond staat en niet op een ladder of ander instabiel oppervlak. Let op obstakels in het werkgebied, struikelgevaar. Het snijmes weg van het lichaam houden.

Inspecteer het vlak dat geknipt moet worden en verwijder draden en andere elementen.

Wanneer de snijmessen door een bijzonder harde tak of iets anders (bijv. een draad in een heg) tot stilstand komen en de remming niet kan worden opgeheven door het gereedschap terug te trekken, dient eerst de motor uitgeschakeld en het accupack uit het gereedschap gehaald te worden, alvorens de oorzaak van de blokkering met de hand uit het snijmes wordt verwijderd.

Leg voor andere handelingen (bijv. twijgen of snoigoed verwijderen) het gereedschap buiten het werkgebied neer.

Leg het gereedschap zo neer, dat niemand in gevaar kan worden gebracht.

Het accupack uit het gereedschap nemen wanneer dit niet wordt gebruikt.

Accupacks uit het gereedschap nemen. Wachten, totdat alle beweeglijke onderdelen tot stilstand zijn gekomen, voordat u instel-, ombouw, onderhouds- of reinigingswerkzaamheden uitvoert of voordat het gereedschap wordt opgeborgen.

Schuif altijd de opberghouder op de snijmessen wanneer u het gereedschap opbergt of vervoert. (Er goed overheen schuiven: Metabo-markering is naar boven gericht).

**Draag gehoorbescherming.** Lawaai kan leiden tot gehoorverlies.

Gevaar voor letsel door scherpe meskanten. Raak de messen niet aan. Draag veiligheidshandschoenen.

Draag bij het werk met de heggenschaar altijd een veiligheidsbril, veiligheidshandschoenen en geschikt schoeisel.

Gebruik altijd slechts 1 schouderriem.

Houd een afstand van minimaal 15 m tot omstanders in acht.

Verdere veiligheidsinstructies in de gebruiksaanwijzing van de snoerloze multifunctionele aandrijving moeten in acht worden genomen.

### 4.4 Symbolen



Draag oogbescherming. Draag gehoorbescherming. Blootstelling aan een hoger geluidsniveau kan tot beschadiging van het gehoor leiden.



Draag een veiligheidshelm. Vallende stukken kunnen ernstig letsel veroorzaken.



Handschoenen dragen.



Draag slipvaste voetbescherming.



De gebruiksaanwijzing lezen.



**GEVAAR** - Houd uw handen uit de buurt van het mes.



**WAARSCHUWING** – Algemeen gevaar!



**GEVAAR** – Houd voldoende afstand tot stroomkabels.



**WAARSCHUWING!** Ongewenst starten kan ernstig letsel veroorzaken. Voor het instellen, reinigen of het onderhoud: Gereedschap uitschakelen, accupacks verwijderen.



Bescherm het apparaat tegen vocht. Niet aan regen blootstellen. Gebruik het apparaat niet bij regen of voor natte heggen.

## 5. Overzicht

Zie pagina 2.

- 1 Aanstootbescherming met twijgtoevoer
- 2 Snijmes
- 3 Opberghouder
- 4 Instelbare hendel
- 5 Vergrendelingshendel
- 6 Stang

## 6. Ingebruikneming

### 6.1 Aan de snoerloze multifunctionele aandrijving bevestigen

**!** WAARSCHUWING! Gevaar voor letsel. De opberghouder (3) moet bevestigd zijn. Voor het bevestigen op de snoerloze multifunctionele aandrijving, moet de hoek tussen snijmes (2) en stang (6) op ca. 180° ingesteld worden. Zie hoofdstuk 7.1.

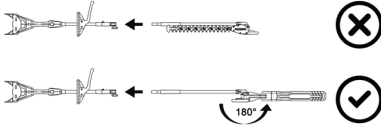

**!** WAARSCHUWING! Er mag geen verlengstang worden gemonteerd tussen de snoerloze multifunctionele aandrijving en het opzetstuk.

Aanbrengen zoals beschreven in de gebruiksaanwijzing van de snoerloze multifunctionele aandrijving.

### 6.2 Accupack

Neem de gebruiksaanwijzing van de snoerloze multifunctionele aandrijving in acht.

## 7. Gebruik

### 7.1 Hoek van het snijmes aanpassen aan de taak

**!** WAARSCHUWING! Accupack verwijderen. Opberghouder (3) bevestigen. Draag veiligheidshandschoenen.

Zie afb. A, pagina 2.

1. Vergrendelingshendel (5) drukken en gedrukt houden.
2. De hoek tussen snijmes (2) en stang (6) met de instelbare hendel (4) veranderen. Als de gewenste meshoek is bereikt, de vergrendelingshendel (5) loslaten.
3. Instelbare hendel (4) een beetje bewegen om ervoor te zorgen dat de vergrendelingshendel (5) vergrendeld en het snijmes (2) goed vergrendeld is.

### 7.2 Houd het gereedschap correct vast, aan- en uitschakelen

**!** Controleer voor het gebruik of de vergrendelingshendel (5) vergrendeld is en of het apparaat juist is bevestigd op de snoerloze multifunctionele aandrijving (gebruiksaanwijzing van de snoerloze multifunctionele aandrijving in acht nemen).

**!** De bediener moet stevig staan en het gereedschap met beide handen stevig aan de handgrepen vasthouden. Het snijmes (2) mag tijdens het inschakelen geen voorwerp aanraken.

**!** Schakel de motor niet in als het snijmes (2) zich in de ingeklapte transportpositie bevindt

(zie onderstaande afbeelding). Klap voor het inschakelen het snijmes uit (zie hoofdstuk 7.1). :



Zoals beschreven in de gebruiksaanwijzing van de snoerloze multifunctionele aandrijving aan- en uitschakelen.

**!** Laat het gereedschap repareren wanneer de afremtijd duidelijk langer wordt.

### 7.3 Transporteren

- Opberghouder (3) op het snijmes (2) schuiven.
- Snijmes (2) in de transportpositie plaatsen, zie afbeelding:

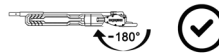

- Voor het transporteren in een veilige positie zekeren.

## 8. Reiniging

**!** WAARSCHUWING! Het accupack verwijderen. Ongewenst starten kan ernstig letsel veroorzaken. Het gereedschap moet stilstaan. Draag veiligheidshandschoenen.

Na elk gebruik reinigen: Verwijder vuil en andere afzettingen. Verwijder verontreinigingen, resten van bladeren e.d. (bijv. met een kwast of doek)

**Na het reinigen:** Snijmes met Metabo-heggenschaar-onderhoudsolie 6.30474 of pump spray 6.30475 (biologisch afbreekbaar) behandelen.

## 9. Onderhoud

**!** WAARSCHUWING! Het accupack verwijderen. Ongewenst starten kan ernstig letsel veroorzaken. Het gereedschap moet stilstaan. Draag veiligheidshandschoenen.

### 9.1 Snijmessen slijpen

Het verdient aanbeveling bot geworden snijmessen in een gespecialiseerde werkplaats te laten slijpen. De snijmessen regelmatig op beschadiging controleren en, indien nodig, direct in een gespecialiseerde werkplaats laten herstellen.

### 9.2 Smeren

Om de 40 bedrijfsuren vet door de smeernippels aan de behuizing van de aandrijving bijvullen met een vetspuit:  
Samengesteld lithiumvet voor hoge temperaturen  
Bovenste smeernippel: 12 g  
Onderste smeernippel: 15 g

## 10. Problemen en storingen

**Bij de bevestiging aan de snoerloze multifunctionele aandrijving kunnen de uiteinden van de stangen niet in elkaar schuiven.**

- De gebruiksaanwijzing van de snoerloze multifunctionele aandrijving in acht nemen.

## 11. Toebehoren

Gebruik uitsluitend originele Metabo of CAS (Cordless Alliance System) accupacks en toebehoren.

Gebruik alleen toebehoren dat voldoet aan de in deze gebruiksaanwijzing genoemde eisen en kenmerken.

- A Snoerloze multifunctionele aandrijving MA 36-18 LTX BL Q, bestelnr.: 601725850
- B Onderhoudsolie voor heggenscharen (biologisch afbreekbaar), blik (1 liter) Bestelnr.: 630475000
- C Onderhoudsolie voor heggenscharen (biologisch afbreekbaar), bus met pompspray (0,3 liter) Bestelnr.: 630474000

Compleet toebehorenprogramma, zie [www.metabo.com](http://www.metabo.com) of de catalogus.

## 12. Reparatie

 Reparaties aan elektrisch gereedschap mogen uitsluitend door een erkende elektricien worden uitgevoerd!

Neem voor elektrisch gereedschap van Metabo dat gerepareerd dient te worden contact op met uw Metabo-vertegenwoordiging. Zie voor adressen [www.metabo.com](http://www.metabo.com).

Lijsten met reserveonderdelen kunt u via [www.metabo.com](http://www.metabo.com) downloaden.

## 13. Milieubescherming

Neem de nationale voorschriften in acht voor een milieuvriendelijke verwijdering en recycling van afgedankte gereedschappen, verpakkingen en toebehoren.

Accupacks mogen niet bij het huisvuil gegooid worden! Geef defecte of verbruikte accupacks terug aan de Metabo-handelaar!

Accupacks niet in het water gooien.

 Uitsluitend voor EU-landen: geef uw elektrisch gereedschap nooit met het huisvuil mee! Volgens de Europese richtlijn 2012/19/EG inzake gebruikte elektrische en elektronische apparaten en de vertaling hiervan in de nationale wetgeving dienen afgedankte elektrische gereedschappen gescheiden te worden ingezameld en op milieuvriendelijke wijze te worden afgevoerd. Ontlaad eerst het accupack in het elektrisch gereedschap alvorens het af te voeren. De

contacten tegen kortsluiting beschermen (bijv. met tape isoleren).

## 14. Technische gegevens

Toelichting op de gegevens van pagina 3.

Wijzigingen in het kader van technische verbeteringen voorbehouden.

Meetgegevens vastgesteld met snoerloze multifunctionele aandrijving MA 36-18 LTX BL.

$\varnothing$  max. = maximale snijkraft

L = nuttige meslengte

$n_0$  = snijdsnelheid bij onbelast toerental

m = gewicht (zonder snoerloze multifunctionele aandrijving, accupack, draagriem)

Meetgegevens vastgesteld volgens de norm EN 62841.

Toegestane omgevingstemperatuur tijdens het gebruik:

-20 °C tot 50 °C (beperkt vermogen bij temperaturen beneden 0 °C). Toegestane omgevingstemperatuur tijdens de opslag: 0 °C tot 30 °C

Toegestane omgevingstemperatuur tijdens het laden: 0°C tot 40°C.

== Gelijkstroom

De vermelde technische gegevens zijn tolerantiewaarden (overeenkomstig de betreffende geldige norm).

### Emissiewaarden

Deze waarden maken een beoordeling van de emissie van het elektrische gereedschap en een vergelijking van de verschillende elektrische gereedschappen mogelijk. Afhankelijk van het gebruik, de toestand van het elektrische gereedschap of het inzetgereedschap kan de daadwerkelijke belasting hoger of lager uitvallen. Neem voor de beoordeling werkpauses en fasen met een lagere belasting in aanmerking. Bepaal op basis van de overeenkomstig aangepaste geschatte waarden maatregelen ter bescherming van de gebruiker, bijv. organisatorische maatregelen.

**Totale trillingswaarde** (vectorsom van drie richtingen) vastgesteld conform EN 62841:

$a_h$  = trillingsemissiewaarde (onbelast toerental)

$K_h$  = onzekerheid (trilling)

**Typisch A-gekwalificeerd geluidsniveau:**

$L_{pA}$  = geluidsdrukkniveau (EN 62841)

$L_{WA}$  = geluidsvermogensniveau (EN 62841)

$K_{pA}$ ,  $K_{WA}$  = onzekerheid

$L_{WA(M)}$  = gemeten geluidsvermogensniveau conform 2000/14/EG

$L_{WA(G)}$  = gegarandeerd geluidsvermogensniveau conform 2000/14/EG



Tijdens het werken kan het geluidsniveau 80 dB(A) overschrijden.

nl NEDERLANDS



**Draag gehoorbescherming!**

# Istruzioni originali

## 1. Dichiarazione di conformità

Dichiariamo sotto la nostra completa responsabilità che questi taglia siepi, identificati dai modelli e numeri di serie in combinazione con l'attuatore multifunzione a batteria MA-36-18 LTX BL Q \*1), sono conformi a tutte le disposizioni pertinenti delle direttive \*2) e delle norme \*3). Documentazione tecnica presso \*4) - vedere pagina 3.

2000/14/CE: Procedimento di valutazione della conformità secondo appendice V.

Livello di emissione sonora misurato \*5), livello di emissione sonora garantito \*6) - vedere pagina 3.

## 2. Utilizzo conforme

L'adattatore taglia siepi, in combinazione con l'attuatore multifunzione a batteria MA 36-18 LTX BL Q, è adatto al taglio di siepi e arbusti.

Non è consentito lavorare in orizzontale vicino al terreno.

Questo adattatore taglia siepi è concepito per l'applicazione a un attuatore multifunzione a batteria Metabo originale con denominazione MA 36-18 LTX BL Q.

Da utilizzare solamente con l'attuatore multifunzione a batteria montato. **Osservare le istruzioni per l'uso dell'attuatore multifunzione a batteria.**

Per eventuali danni derivanti da un uso improprio, è responsabile esclusivamente l'utilizzatore.

È obbligatorio rispettare le prescrizioni generali per la prevenzione degli infortuni nonché le avvertenze di sicurezza allegate.

## 3. Avvertenze generali di sicurezza



Per proteggere la propria persona e per una migliore cura dell'elettrotensile, attenersi alle parti di testo contrassegnate con questo simbolo!



**AVVERTENZA** – Leggere le istruzioni per l'uso al fine di ridurre il rischio di lesioni.



**AVVERTENZA** Leggere tutte le avvertenze di sicurezza e le relative istruzioni.

*Eventuali omissioni nell'adempimento delle avvertenze di sicurezza e delle istruzioni possono causare scosse elettriche, incendi e/o lesioni gravi.*

**Conservare tutte le avvertenze di sicurezza e le istruzioni per un uso futuro.**

L'elettrotensile andrà consegnato esclusivamente insieme ai presenti documenti.

## 4. Avvertenze specifiche di sicurezza

### 4.1 Avvertenze di sicurezza per taglia siepi

**a) Tenere tutte le parti del corpo lontane dalla lama. Con le lame in funzione, non cercare di rimuovere il materiale tagliato o di tenere fermo il materiale da tagliare.** Dopo aver azionato l'interruttore di spegnimento, le lame continuano a muoversi. Un momento di disattenzione durante l'impiego del taglia siepi può essere causa di gravi lesioni.

**b) Afferrare il taglia siepi per l'impugnatura quando la lama è ferma e assicurarsi di non azionare l'interruttore.** Afferrando il taglia siepi correttamente si riduce il rischio di una riaccensione accidentale e di conseguenti lesioni che possono essere causate dalla lama.

**c) Per il trasporto o per riporre via il taglia siepi, applicare sempre la copertura sopra le lame.** Maneggiando il taglia siepi appropriatamente si riduce il rischio di lesioni che possono essere causate dalla lama.

**d) Prima di rimuovere il materiale tagliato inceppato o sottoporre l'apparecchio a manutenzione, assicurarsi che tutti gli interruttori siano disinseriti e che la batteria sia rimossa.** Un riavvio inatteso del taglia siepi mentre si rimuove il materiale tagliato inceppato può essere causa di lesioni gravi.

**e) Tenere il taglia siepi esclusivamente con le apposite impugnature isolanti: la lama potrebbe infatti incontrare cavi sotto tensione nascosti.** Il contatto delle lame con un cavo elettrico sotto tensione può mettere sotto tensione anche le parti in metallo dell'utensile e provocare quindi una scossa elettrica.

**f) Tenere tutti i cavi di rete lontani dall'area di taglio.** I cavi eventualmente nascosti nelle siepi e nei cespugli possono essere tagliati accidentalmente dalla lama.

**g) Non utilizzare il taglia siepi in condizioni atmosferiche sfavorevoli, in particolare con il rischio di un temporale.** In questo modo si riduce il rischio di essere colpiti da un fulmine.

### 4.2 Avvertenze di sicurezza per taglia siepi a raggio d'azione prolungato

**a) Ridurre il pericolo di scosse elettriche mortali evitando sempre di utilizzare il taglia siepi a raggio d'azione prolungato nelle vicinanze di cavi elettrici.** Il contatto con cavi elettrici o l'utilizzo nelle vicinanze di cavi elettrici può provocare lesioni gravi o una scossa elettrica mortale.

**b) Utilizzare il taglia siepi a raggio d'azione prolungato sempre con entrambe le mani.** Tenere il taglia siepi a raggio d'azione prolungato con entrambe le mani per evitare di perderne il controllo.

**c) Se si eseguono lavori sopra testa con il tagliasiepi a raggio d'azione prolungato, indossare una protezione per il capo.** Eventuali frammenti che cadono giù possono provocare gravi lesioni.

### 4.3 Ulteriori avvertenze di sicurezza

Controllare che le siepi e i cespugli non abbiano reti metalliche o cavi nascosti.

Le persone di età inferiore a 16 anni non devono utilizzare il tagliasiepi.

Non utilizzare mai l'utensile se non è completo di tutte le sue parti o se sull'utensile sono state eseguite delle modifiche non autorizzate.

Non attivare l'utensile se mancano dei componenti o i dispositivi di protezione, o se questi sono guasti.

La macchina è dotata di un comando di sicurezza a due mani. Far riparare la macchina, qualora si possa attivare con un solo interruttore.

L'utensile è dotato di un dispositivo di arresto rapido. Far riparare l'utensile se il tempo di arresto si prolunga molto.

Durante il lavoro tenere sempre saldamente l'utensile con entrambe le mani e assumere una postura sicura. Il tagliasiepi è concepito per essere utilizzato da terra e non da una scala o da altre superfici di appoggio instabili. Fare attenzione agli ostacoli nell'area di lavoro, pericolo di inciampo. Tenere la lama lontana dal corpo.

Controllare le superfici da tagliare e rimuovere eventuali fili di ferro o altri corpi estranei.

Quando la lama tagliasiepi si arresta a causa di un ramo particolarmente duro o di un corpo estraneo (ad esempio un fil di ferro in una siepe) e non è possibile rimuovere l'ostacolo tirando indietro l'utensile, è necessario anzitutto spegnere il motore ed estrarre la batteria dall'utensile, prima di rimuovere con le mani la causa del blocco dalla lama tagliasiepi.

Per le altre attività (ad esempio rimozione di rami o materiale tagliato) riporre l'utensile al di fuori dell'area di lavoro.

Riporre l'utensile in modo che nessuno possa ferirsi.

Nei periodi di inutilizzo, rimuovere la batteria dalla macchina.

Rimuovere le batterie dalla macchina. Attendere che tutti i componenti mobili si arrestino prima di effettuare qualsivoglia regolazione, modifica, manutenzione, pulizia o prima di conservare la macchina.

Per riporre e per trasportare l'utensile inserire sempre la custodia coprilama sulla lama tagliasiepi. (Posizione corretta: con la scritta Metabo rivolta verso l'alto).

**Indossare le protezioni acustiche.** Il rumore può provocare la perdita dell'udito.

Pericolo di lesioni a causa dei taglienti della lama affilati. Non toccare la lama. Indossare i guanti di protezione.

Durante il lavoro con il tagliasiepi indossare sempre occhiali protettivi, guanti di protezione e calzature adatte.

Utilizzare sempre e soltanto una cinghia a spalla.

Mantenere una distanza minima di 15 m dalle persone che non sono coinvolte nel lavoro.

Osservare le ulteriori avvertenze di sicurezza contenute nelle istruzioni per l'uso dell'attuatore multifunzione a batteria.

### 4.4 Simboli



Indossare occhiali protettivi. Indossare la protezione dell'udito. L'effetto di un'intensità acustica elevata può danneggiare l'udito.



Indossare una protezione per il capo. I pezzi che cadono giù possono provocare gravi lesioni.



Indossare i guanti.



Indossare una protezione per i piedi antiscivolo.



Leggere le istruzioni per l'uso.



**PERICOLO** – Tenere le mani lontane dalla lama.



**AVVERTENZA** – Pericoli generici!



**PERICOLO** – Mantenere una distanza sufficiente dalle linee elettriche.



**AVVERTENZA!** L'avviamento indesiderato può causare gravi lesioni. Prima della regolazione, pulizia o manutenzione: spegnere la macchina, rimuovere le batterie.



Proteggere il dispositivo dall'umidità. Non esporre alla pioggia. Non utilizzare l'utensile in caso di pioggia o su siepi bagnate.

## 5. Panoramica generale

Vedere a pagina 2.

- 1 Protezione antictroncopolpo con accompagnamento del ramo
- 2 Lama tagliasiepi
- 3 Custodia coprilama
- 4 Leva di regolazione
- 5 Leva di bloccaggio
- 6 Asta

## 6. Messa in funzione

### 6.1 Applicazione sull'attuatore multifunzione a batteria

**AVVERTENZA!** Pericolo di lesioni. La custodia coprilama (3) deve essere applicata. Prima dell'applicazione sull'attuatore multifunzione a batteria, regolare l'angolo tra la lama da taglio (2) e l'asta (6) a ca. 180°. Vedere il capitolo 7.1.

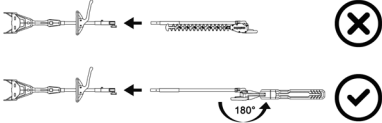

**AVVERTENZA!** Tra l'attuatore multifunzione a batteria e l'adattatore non si deve inserire alcuna asta di prolunga.

Applicare come descritto nelle istruzioni per l'uso dell'attuatore multifunzione a batteria.

### 6.2 Batteria

Osservare le istruzioni per l'uso dell'attuatore multifunzione a batteria.

## 7. Utilizzo

### 7.1 Regolazione dell'angolo della lama da taglio in base al tipo di lavoro

**AVVERTENZA!** Rimuovere la batteria. Applicare la custodia coprilama (3). Indossare i guanti di protezione.

Vedere fig. A, pagina 2.

1. Premere e tenere premuta la leva di bloccaggio (5).
2. Modificare l'angolo tra la lama da taglio (2) e l'asta (6) tramite la leva di regolazione (4). Una volta raggiunto l'angolo della lama desiderato, rilasciare la leva di bloccaggio (5).
3. Muovere un po' la leva di regolazione (4) per assicurarsi che la leva di bloccaggio (5) sia innestata e che la lama da taglio (2) sia bloccata in sicurezza.

### 7.2 Presa corretta dell'utensile, accensione e spegnimento

**AVVERTENZA!** Prima dell'uso, controllare che la leva di bloccaggio (5) sia innestata e che il dispositivo sia applicato correttamente sull'attuatore multifunzione a batteria (osservare le istruzioni per l'uso dell'attuatore multifunzione a batteria).

**AVVERTENZA!** L'operatore dovrà trovarsi in posizione sicura e tenere la macchina dalle impugnature saldamente con entrambe le mani. All'accensione, la lama da taglio (2) non dovrà entrare in contatto con alcun oggetto.

**AVVERTENZA!** Non accendere il motore se la lama (2) si trova nella posizione di trasporto chiusa (vedi fig. in basso). Prima di accendere, ribaltare la lama (vedi capitolo 7.1). :



Accendere e spegnere come descritto nelle istruzioni per l'uso dell'attuatore multifunzione a batteria.

**AVVERTENZA!** Far riparare l'utensile se il tempo di arresto si prolunga molto.

### 7.3 Trasporto

- Spingere la custodia coprilama (3) sulle lame (2).
- Portare la lama (2) nella posizione di trasporto, vedi figura:

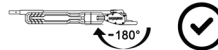

- Prima del trasporto, portare la macchina in una posizione sicura.

## 8. Pulizia

**AVVERTENZA!** Rimuovere le batterie. L'avviamento indesiderato può causare gravi lesioni. La macchina deve rimanere ferma. Indossare i guanti di protezione.

Pulire dopo ogni utilizzo: rimuovere la sporcizia e altri materiali depositati. Rimuovere le impurità, i resti di foglie e simili (ad es. con un pennello o un panno).

**Dopo la pulizia:** trattare la lama tagliasiipi con l'olio per la manutenzione di tagliasiipi Metabo 6.30474 o con lo spray a pompa 6.30475 (biodegradabile).

## 9. Manutenzione

**AVVERTENZA!** Rimuovere le batterie. L'avviamento indesiderato può causare gravi lesioni. La macchina deve rimanere ferma. Indossare i guanti di protezione.

### 9.1 Affilatura della lama da taglio

Si raccomanda di far affilare le lame consumate presso un'officina specializzata. Controllare periodicamente che le lame non presentino danneggiamenti e, se necessario, farle riparare immediatamente presso un'officina specializzata.

### 9.2 Lubrificazione

Ogni 40 ore di esercizio, rabboccare il grasso con un ingrassatore a siringa attraverso gli appositi nippli sulla testata ingranaggi:  
Grasso al litio composto ad alta temperatura  
Niplo d'ingrassaggio superiore: 12 g  
Niplo d'ingrassaggio inferiore: 15 g

## 10. Problemi e anomalie

**Applicandole all'attuatore multifunzione a batteria, le estremità dell'asta non si possono inserire l'una nell'altra.**

- Osservare le istruzioni per l'uso dell'attuatore multifunzione a batteria.

## 11. Accessori

Utilizzare soltanto batterie e accessori originali Metabo o CAS (Cordless Alliance System).

Utilizzare esclusivamente accessori conformi ai requisiti e ai parametri riportati nelle presenti istruzioni per l'uso.

- A Attuatore multifunzione a batteria MA 36-18 LTX BL Q, n. ordine: 601725850
- B Olio per la manutenzione dei tagliasepi (biodegradabile), lattina (1 litro)  
N. ordine: 630475000
- C Olio per la manutenzione dei tagliasepi (biodegradabile), bomboletta di spray a pompa (0,3 litri)  
N. ordine: 630474000

La gamma completa degli accessori è disponibile all'indirizzo [www.metabo.com](http://www.metabo.com) oppure nel catalogo.

## 12. Riparazione

 Le eventuali riparazioni degli elettrotensili devono essere eseguite esclusivamente da elettricisti specializzati.

Nel caso di elettrotensili Metabo che necessitino di riparazioni, rivolgersi al proprio rappresentante di zona. Per gli indirizzi consultare il sito [www.metabo.com](http://www.metabo.com).

Gli elenchi delle parti di ricambio possono essere scaricati dal sito [www.metabo.com](http://www.metabo.com).

## 13. Rispetto dell'ambiente

Attenersi alle norme nazionali riguardo allo smaltimento ecocompatibile e al riciclaggio di macchine fuori servizio, imballaggi e accessori.

Le batterie non devono essere smaltite insieme ai rifiuti domestici! Restituire le batterie difettose o esauste ai commercianti specializzati Metabo!

Non gettare le batterie nell'acqua.

 Solo per i Paesi UE: non smaltire gli elettrotensili tra i rifiuti domestici! Secondo la Direttiva europea 2012/19/UE sugli utensili elettrici ed elettronici usati e l'applicazione nel diritto nazionale, gli elettrotensili usati devono essere smaltiti separatamente e sottoposti ad un sistema di riciclaggio eco-compatibile.

Prima di effettuare lo smaltimento, scaricare la batteria all'interno dell'utensile elettrico. Proteggere i contatti dai cortocircuiti (ad esempio isolandoli con del nastro adesivo).

## 14. Dati tecnici

Spiegazioni relative ai dati riportati a pagina 3.

Ci riserviamo il diritto di apportare modifiche nell'ambito dello sviluppo tecnologico.

Valori di misurazione rilevati con l'attuatore multifunzione a batteria MA 36-18 LTX BL.

$\sigma$  max. = spessore di taglio max.  
L = lunghezza utile della lama  
 $n_0$  = numero di tagli con funzionamento a vuoto  
m = peso (senza attuatore multifunzione a batteria, batteria, tracolla)

Valori misurati a norma EN 62841.

Temperatura ambiente consentita durante il funzionamento:  
da -20 °C a 50 °C (le prestazioni sono limitate con temperature inferiori a 0 °C). Temperatura ambiente consentita durante il magazzinaggio: da 0 °C a 30 °C

Temperatura ambiente consigliata durante la ricarica: da 0 °C a 40 °C.

== corrente continua

I dati tecnici sopra indicati sono soggetti a tolleranze (secondo gli standard specifici vigenti).

### Valori di emissione

Questi valori consentono di stimare le emissioni dell'elettrotensile e di raffrontarle con altri elettrotensili. In base alle condizioni d'impiego, allo stato dell'elettrotensile o degli utensili accessori, il carico effettivo può risultare superiore o inferiore. Ai fini di una corretta stima, considerare le pause di lavoro e le fasi di carico ridotto. Basandosi su valori stimati e opportunamente adattati, stabilire misure di sicurezza idonee per l'utilizzatore, ad es. di carattere organizzativo.

Valore complessivo delle vibrazioni (somma vettoriale delle tre direzioni) calcolato secondo la norma EN 62841:

$a_h$  = valore di emissione vibrazioni (giri a vuoto)

$K_h$  = incertezza (vibrazioni)

Livello sonoro classe A tipico:

$L_{pA}$  = livello di pressione acustica (EN 62841)

$L_{WA}$  = livello di potenza acustica (EN 62841)

$K_{pA}$ ,  $K_{WA}$  = incertezza

$L_{WA(M)}$  = livello di emissione sonora misurato secondo 2000/14/CE

$L_{WA(G)}$  = livello di emissione sonora garantito secondo 2000/14/CE



Durante il lavoro è possibile che venga superato il livello di rumorosità di 80 dB(A).

 **Indossare le protezioni acustiche!**



# Manual original

## 1. Declaración de conformidad

Declaramos bajo nuestra exclusiva responsabilidad que este cortasetos, identificado por tipo y número de serie en combinación con el accionamiento multifunción de batería MA-36-18 LTX BL Q \*1), cumple todas las disposiciones pertinentes de las directivas \*2) y normas \*3). Documentaciones técnicas en \*4) - véase página 3.

2000/14/CE: Procedimientos de evaluación de la conformidad según el anexo V.

Nivel de potencia acústica medido \*5), nivel de potencia acústica garantizado \*6), - véase la página 3.

## 2. Uso según su finalidad

El accesorio del cortasetos, en combinación con el accionamiento multifunción de batería MA 36-18 LTX BL Q es apto para cortar setos y arbustos.

No se permite realizar trabajos horizontales y cerca del suelo.

Este accesorio de cortasetos se ha diseñado para su colocación en un accionamiento multifunción de batería original de Metabo con referencia MA 36-18 LTX BL Q.

Solo se debe utilizar con el accionamiento multifunción de batería montado. **Debe tenerse en cuenta el manual de instrucciones del accionamiento multifunción de batería.**

Los posibles daños derivados de un uso inadecuado son responsabilidad exclusiva del usuario.

Se deberán respetar las normas generales reconocidas sobre prevención de accidentes y las indicaciones de seguridad adjuntas.

## 3. Recomendaciones generales de seguridad



Por su propia protección y la de su herramienta eléctrica, preste especial atención a los puntos de texto marcados con este símbolo.



**ADVERTENCIA:** lea el manual de instrucciones para reducir el riesgo de accidentes.



**ADVERTENCIA:** lea íntegramente las indicaciones de seguridad e instrucciones de manejo. *El incumplimiento de las instrucciones de seguridad siguientes puede dar lugar a descargas eléctricas, incendios y/o lesiones graves.*

**Guarde estas indicaciones de seguridad e instrucciones de manejo en un lugar seguro.** Si entrega su herramienta eléctrica a otra persona, es imprescindible entregar también el presente documento.

## 4. Indicaciones especiales de seguridad

### 4.1 Indicaciones de seguridad del cortasetos

**a) Mantenga todas las partes del cuerpo alejadas de la cuchilla. No intente quitar la broza ni sujetar el material que vaya a cortar mientras la cuchilla esté en movimiento.** La cuchilla continúa moviéndose tras apagar el interruptor. Cualquier despiste en el manejo del cortasetos puede causarle heridas graves.

**b) Lleve el cortasetos por el mango cuando la cuchilla esté parada y tenga cuidado de no accionar el interruptor.** La sujeción correcta del cortasetos reduce el riesgo de que se produzca una acción accidental y la consiguiente lesión con la cuchilla.

**c) Durante el transporte o la conservación del cortasetos, se debe colocar siempre la cubierta sobre la cuchilla.** Una manipulación cuidadosa del cortasetos reduce el riesgo de lesiones por corte con la cuchilla.

**d) Asegúrese de que todos los interruptores estén apagados y de que la batería se haya retirado antes de retirar la broza atascada o antes de realizar el mantenimiento de la máquina.** El funcionamiento inesperado del cortasetos mientras se retira el material atascado puede provocar graves lesiones.

**e) Sostenga el cortasetos solo por los asideros con aislamiento, ya que la cuchilla de corte puede cortar líneas eléctricas escondidas.** El contacto de la cuchilla con un cable conductor de corriente puede electrizar también las partes metálicas del equipo y causar una descarga eléctrica.

**f) Mantenga siempre alejados los cables de alimentación de la zona de corte.** Los cables pueden estar escondidos en setos y arbustos y podrían cortarse accidentalmente con la cuchilla.

**g) No emplee el cortasetos si hace mal tiempo, en particular si se esperan tormentas.** Así se reduce el peligro de sufrir el impacto de un rayo.

### 4.2 Indicaciones de seguridad del cortasetos de largo alcance

**a) Reduzca el riesgo de sufrir una descarga eléctrica mortal evitando siempre utilizar el cortasetos de largo alcance cerca de cables eléctricos.** El contacto o el uso cerca de cables eléctricos puede causar heridas graves o incluso la muerte.

**b) Maneje el cortasetos de largo alcance siempre con ambas manos.** Sostenga el cortasetos de largo alcance con ambas manos para evitar perder el control.

**c) Utilice casco al realizar trabajos por encima de la altura de la cabeza con el cortasetos de**

**largo alcance.** Los fragmentos que salgan disparados pueden causar lesiones graves.

### 4.3 Otras indicaciones de seguridad

Deberán buscarse en los setos y arbustos posibles alambradas y cables ocultos.

El manejo del cortasetos no está autorizado para menores de 16 años.

Nunca use la herramienta incompleta o modificada sin autorización expresa.

No conecte la herramienta si alguna pieza o dispositivo de protección faltan o están defectuosos.

La máquina cuenta con un control de seguridad a dos manos. Lleve a reparar la máquina si solo se puede conectarla con un interruptor.

La herramienta dispone de una parada instantánea. Lleve a reparar su herramienta cuando le resulte evidente que el tiempo de parada se prolonga más de lo habitual.

Siempre que trabaje con la herramienta sujétela con ambas manos y adopte una postura segura. Deberán buscarse en los setos y arbustos posibles alambradas y cables ocultos. El cortasetos se ha diseñado para que el operador trabaje de pie sobre el suelo y no en una escalera u otra superficie inestable. Mantenga despejada la zona de trabajo para evitar tropiezos. Mantenga la cuchilla de corte alejada del cuerpo.

Examine la superficie que vaya a cortar y retire de ella alambres o cuerpos extraños.

En caso de que las cuchillas se bloqueen al toparse con una rama muy dura o con un cuerpo extraño (un alambre en el seto) que no pueda eliminarse retirando la máquina, se deberá desconectar el motor y sacar de la máquina el acumulador antes de eliminar con las manos la causa del bloqueo.

Para realizar otro tipo de actividades (p. ej., quitar las ramas o la broza cortadas), deje la máquina fuera de la zona de trabajo.

Deje la máquina en un lugar en el que nadie pueda resultar herido.

Extraiga el acumulador de la máquina en caso de no usarla.

Extraiga la batería de la máquina. Espere hasta que todas las piezas móviles se hayan detenido antes de realizar cualquier ajuste, conversión, mantenimiento, limpieza o almacenamiento de la máquina.

Enfunde la cuchilla en el soporte protector a la hora de transportar o almacenar la herramienta. (Introduzca correctamente, con el grabado de Metabo mirando hacia arriba).

**Use protectores auditivos.** El efecto del ruido puede provocar pérdida auditiva.

Peligro de corte con la cuchilla afilada. No toque la cuchilla. Utilice guantes de protección.

Lleve siempre gafas protectoras, guantes de trabajo y calzado apropiado a la hora de trabajar con la herramienta.

Utilice solo una correa para hombro.

Se debe mantener una distancia mínima de 15 m con respecto a las personas ajenas a los trabajos.

Deben tenerse en cuenta las demás indicaciones de seguridad del manual de instrucciones del accionamiento multifunción de batería.

### 4.4 Símbolos



Use protección ocular.



Use cascos de protección auditiva. La exposición a niveles de ruido elevados puede causar daños en la capacidad auditiva.



Use casco. Las piezas que salgan disparadas pueden causar lesiones graves.



Póngase guantes.



Lleve calzado de protección antideslizante.



Lea el manual de uso.



**PELIGRO:** mantenga las manos alejadas de la cuchilla.



**ADVERTENCIA:** riesgos generales.



**PELIGRO:** mantenga suficiente distancia respecto a los cables de corriente.



**¡ATENCIÓN!** La puesta en marcha involuntaria puede causar lesiones graves. Antes del ajuste, limpieza o el mantenimiento: apague la máquina y retire la batería.



Proteja el aparato contra la humedad. No lo exponga a la lluvia. No utilice la herramienta con lluvia ni en setos mojados.

## 5. Descripción general

Véase la página 2.

- 1 Protección antichoque con guía para ramas
- 2 Cuchilla
- 3 Soporte protector
- 4 Palanca de ajuste
- 5 Palanca de bloqueo
- 6 Barra

## 6. Puesta en servicio

### 6.1 Colocación en el accionamiento multifunción de batería



**¡ATENCIÓN!** Peligro de heridas. El soporte protector (3) debe estar colocado. Antes de colocar el accionamiento multifunción de batería,

ajustar el ángulo entre el diámetro de corte (2) y la barra (6) en aprox. 180°. Véase el capítulo 7.1.

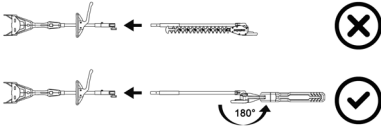

**⚠ ¡ATENCIÓN!** No se puede instalar ninguna barra de extensión entre el accionamiento multifunción de la batería y el accesorio.

Debe colocarse como se indica en el manual de instrucciones del accionamiento multifunción de batería.

## 6.2 Batería

Observe el manual de instrucciones del accionamiento multifunción de batería.

## 7. Uso

### 7.1 Adaptación del ángulo de corte para la tarea

**⚠ ¡ATENCIÓN!** Saque la batería. Coloque el soporte protector (3). Utilice guantes de protección.

Véase pág. 2, fig. A.

1. Presione y mantenga presionada la palanca de bloqueo (5).
2. Modifique el ángulo entre el diámetro de corte (2) y la barra (6) en la palanca de ajuste (4). Cuando se alcance el ángulo de medición deseado, suelte la palanca de bloqueo (5).
3. Mueva ligeramente la palanca de ajuste (4) para garantizar que la palanca de bloqueo (5) encaje y la cuchilla de corte (2) se quede fijada de forma segura.

### 7.2 Sujeción correcta de la herramienta, conexión y desconexión

**⚠ ¡ATENCIÓN!** Antes del uso, compruebe que la palanca de bloqueo (5) esté fijada y que el equipo está correctamente conectado al accionamiento multifunción de batería (observe el manual de instrucciones del accionamiento multifunción de batería).

**⚠ ¡ATENCIÓN!** El usuario debe adoptar una posición segura y sujetar firmemente la máquina con ambas manos. La cuchilla de corte (2) no puede tocar ningún objeto cuando se conecta.

**⚠ ¡ATENCIÓN!** No encienda el motor si la cuchilla de corte (2) se encuentra en la posición de transporte plegada (véase la fig. de abajo). Antes del encendido, despliegue la cuchilla (véase el capítulo 7.1). :



Realice la conexión y desconexión como se indica en el manual de instrucciones del accionamiento multifunción de batería.

**⚠ ¡ATENCIÓN!** Lleve a reparar su herramienta cuando el resultado evidente que el tiempo de parada se prolonga más de lo habitual.

## 7.3 Transporte

- Saque la cuchilla (2) del soporte protector (3).
- Coloque la cuchilla (2) en la posición de transporte; véase la figura:

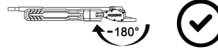

- Asegúrela para transportarla en una posición segura.

## 8. Limpieza

**⚠ ¡ATENCIÓN!** Saque las baterías. La puesta en marcha involuntaria puede causar lesiones graves. La máquina debe estar parada. Utilice guantes de protección.

Limpie el aparato después de cada uso: quite la suciedad y otros desechos. Retire la suciedad, los restos de hojas, etc. (por ejemplo, con un pincel o un paño)

**Después de la limpieza:** lubrique la cuchilla con aceite especial para cortasetos Metabo 6.30474 o con la bomba pulverizadora 6.30475 (biodegradable).

## 9. Mantenimiento

**⚠ ¡ATENCIÓN!** Saque las baterías. La puesta en marcha involuntaria puede causar lesiones graves. La máquina debe estar parada. Utilice guantes de protección.

### 9.1 Afilado de la cuchilla

Se recomienda llevar a afilar la cuchilla de corte desgastada a un taller especializado. Compruebe regularmente que la cuchilla de corte se encuentre en buen estado y llévela a un taller especializado si fuera necesario.

### 9.2 Lubricación

Cada 40 horas de funcionamiento, realice el engrase a través de la boquilla de engrase de la caja de cambios con una pistola de engrase: Grasa de litio compuesta de alta temperatura  
Boquilla de grasa superior: 12 g  
Boquilla de grasa inferior: 15 g

## 10. Problemas y averías

**Al fijar el accionamiento multifunción de batería, los extremos de las barras no pueden empujarse entre sí.**

- Observe el manual de instrucciones del accionamiento multifunción de batería.

## 11. Accesorios

Utilice solo baterías y accesorios originales de Metabo o CAS (Cordless Alliance System).

Utilice únicamente accesorios que cumplan los requerimientos y los datos indicados en este manual de instrucciones.

- A Accionamiento multifunción de batería MA 36-18 LTX BL Q, n.º de pedido: 601725850
- B Aceite especial para cortasetos (biodegradable) en lata (1 litro)  
N.º de pedido: 630475000
- C Aceite especial para cortasetos (biodegradable) en bomba pulverizadora (0,3 litros)  
N.º de pedido: 630474000

Para consultar el programa completo de accesorios, véase [www.metabo.com](http://www.metabo.com) o nuestro catálogo.

## 12. Reparación

 Las reparaciones de herramientas eléctricas solamente deben ser efectuadas por electricistas especializados.

En caso de que sea necesario reparar herramientas eléctricas, diríjase a su representante de Metabo. En la página [www.metabo.com](http://www.metabo.com) encontrará las direcciones necesarias.

En la página web [www.metabo.com](http://www.metabo.com) puede descargar listas de repuestos.

## 13. Protección del medio ambiente

Cumpla lo estipulado por las normativas nacionales relativas a la gestión ecológica de los residuos y al reciclaje de aparatos, embalaje y accesorios usados.

Las baterías no deben desecharse junto con la basura doméstica. Devuelva las baterías defectuosas o gastadas a su distribuidor Metabo.

No sumerja la batería en agua.

 Solo para países de la UE: no tire las herramientas eléctricas a la basura doméstica. Según la directiva europea 2012/19/UE sobre residuos de aparatos eléctricos y electrónicos y las correspondientes legislaciones nacionales, las herramientas eléctricas usadas deben recogerse por separado y reciclarse de modo respetuoso con el medio ambiente. Antes de desechar descargue la batería en la herramienta eléctrica. Asegure los contactos contra un cortocircuito (p. ej. con cinta adhesiva).

## 14. Datos técnicos

Notas explicativas sobre la información de la página 3.

Nos reservamos el derecho a efectuar modificaciones en función de las innovaciones tecnológicas.

Valores de medición establecidos con el accionamiento multifunción de batería MA 36-18 LTX BL.

$\sigma$  máx. = máximo espesor de corte  
L = Longitud utilizable de la cuchilla  
 $n_0$  = Número de cortes con marcha en vacío  
m = Peso (sin el accionamiento multifunción de batería, la batería, la correa de transporte)

Valores de medición establecidos de acuerdo con EN 62841.

Temperatura ambiental admitida durante el funcionamiento:

de -20 °C a 50 °C (rendimiento limitado en caso de temperaturas inferiores a 0 °C). Temperatura ambiental admitida durante el almacenamiento: de 0 °C a 30 °C

Temperatura ambiental recomendada durante el almacenamiento: de 0 °C a 40 °C

--- Corriente continua

Las especificaciones técnicas aquí indicadas están sujetas a rangos de tolerancia (conforme a las normas vigentes).

### Valores de emisiones

Estos valores permiten evaluar las emisiones de la herramienta eléctrica y la comparación de diferentes herramientas eléctricas. Dependiendo de las condiciones de uso, del estado de la herramienta eléctrica o de las herramientas que se utilicen, la carga real puede ser mayor o menor. Para realizar la valoración tenga en cuenta las pausas de trabajo y las fases de trabajo a carga reducida. Determine, a partir de los valores estimados, las medidas de seguridad para el usuario, p.ej. medidas organizativas.

Valor total de vibraciones (suma vectorial de tres direcciones) determinado según EN 62841:

$a_{rh}$  = Valor de emisión de vibraciones (funcionamiento en vacío)

$K_{rh}$  = Inseguridad (vibración)

Niveles acústicos típicos evaluados A:

$L_{pA}$  = Nivel de intensidad acústica (EN 62841)

$L_{WA}$  = Nivel de potencia acústica (EN 62841)

$K_{pA}$ ,  $K_{WA}$  = Inseguridad

$L_{WA(M)}$  = Nivel de potencia acústica medido según 2000/14/CE

$L_{WA(G)}$  = Nivel de potencia acústica garantizado según 2000/14/CE



Al trabajar, el nivel de ruido puede superar los 80 dB(A).

 ¡Usar protección auditiva!

# Manual de instruções original

## 1. Declaração de conformidade

Declaramos, sob nossa responsabilidade: estes corta-sebes, identificados por tipo e número de série, em conjunto com a ferramenta multifuncional sem fio MA-36-18 LTX BL Q \*1), estão em conformidade com todas as disposições aplicáveis das Diretivas \*2) e Normas \*3). Documentações técnicas no \*4) - ver página 3.

2000/14/CE: Processo de avaliação da conformidade de acordo com o anexo V. Nível de potência sonora medido \*5), nível de potência sonora garantido \*6), ver página 3.

## 2. Utilização correta

Este acessório para corta-sebes é apropriado para cortar sebes e arbustos, em combinação com a ferramenta multifuncional sem fio MA 36-18 LTX BL Q.

Não é permitido trabalhar na horizontal, rente ao chão.

Este acessório para corta-sebes destina-se para a montagem numa ferramenta multifuncional sem fio original da Metabo, com a designação MA 36-18 LTX BL Q.

Utilizar apenas com a ferramenta multifuncional sem fio montada. **Deverá respeitar o manual de instruções da ferramenta multifuncional sem fio.**

O utilizador é inteiramente responsável por danos que advenham de uma utilização indevida.

Deverá sempre respeitar as normas gerais de prevenção de acidentes aplicáveis e as indicações de segurança juntamente fornecidas.

## 3. Indicações gerais de segurança



Para a sua própria proteção e para proteção da sua ferramenta elétrica, respeite as partes do texto identificadas com este símbolo!



**AVISO** – Ler o manual de instruções para reduzir o risco de ferimentos.



**AVISO Leia todas as indicações de segurança e instruções.** *Caso as indicações de segurança e as instruções não sejam respeitadas podem ocorrer choques elétricos, incêndios e/ou ferimentos graves.*

**Guarde todas as indicações de segurança e instruções para consultas futuras.**

Quando entregar esta ferramenta elétrica a terceiros, faça-o sempre acompanhado destes documentos.

## 4. Indicações especiais de segurança

### 4.1 Indicações de segurança para os corta-sebes

**a) Mantenha todas as partes do corpo afastadas da lâmina. Não tente remover material cortado com as lâminas em rotação, nem mesmo segurar firmemente o material a ser cortado.** A lâmina continua a movimentar-se, mesmo depois de desligar o interruptor. Um momento de desatenção ao utilizar o corta-sebes pode provocar ferimentos graves.

**b) Transporte o corta-sebes pelo punho com a lâmina imobilizada e certifique-se de que não aciona o botão.** O transporte correto do corta-sebes reduz o perigo de colocação em funcionamento acidental e, através disso, de ferimentos provocados pela lâmina.

**c) Ao transportar ou armazenar o corta-sebes deverá colocar sempre a cobertura por cima da lâmina.** O manuseamento correto do corta-sebes reduz o perigo de ferimentos provocados pela lâmina.

**d) Certifique-se de que todos os interruptores estão desligados e de que a bateria foi removida antes de remover material cortado encastrado ou de efetuar a manutenção da máquina.** Um funcionamento inesperado do corta-sebes durante a remoção de material encastrado pode provocar ferimentos sérios.

**e) Segure o corta-sebes apenas nas superfícies isoladas do punho, uma vez que a lâmina de corte pode atingir condutores de corrente ocultos.** O contacto da lâmina com um cabo condutor de tensão pode também colocar peças metálicas do aparelho sob tensão e provocar um choque elétrico.

**f) Mantenha quaisquer cabos de alimentação afastados da área de corte.** Os cabos podem estar escondidos entre as sebes e os arbustos e ser cortados acidentalmente pela lâmina.

**g) Não utilize o corta-sebes em caso de condições meteorológicas desfavoráveis, principalmente, em caso de risco de tempestade.** Isto reduz o perigo de ser atingido por um raio.

### 4.2 Indicações de segurança para os corta-sebes de longo alcance

**a) Reduza o perigo de um choque elétrico mortal, não utilizando o corta-sebes de longo alcance, de forma alguma, próximo de fios elétricos.** Ao tocar ou ao utilizar próximo de condutores de corrente podem ocorrer ferimentos graves ou um choque elétrico mortal.

**b) Opere o corta-sebes de longo alcance sempre com ambas as mãos.** Segure o corta-sebes de longo alcance com ambas as mãos, para evitar a perda do controlo.

**c) Ao efetuar trabalhos acima da cabeça com o corta-sebes de longo alcance, use uma proteção para a cabeça.** Os fragmentos em queda podem provocar ferimentos graves.

### 4.3 Indicações de segurança adicionais

Verifique se existem cercas de arame e fios ocultos nas sebes e arbustos.

Pessoas com idade inferior a 16 anos não podem operar o corta-sebes.

Nunca deverá utilizar uma máquina incompleta ou uma máquina na qual tenha sido efetuada uma alteração não autorizada.

Não ligar a máquina, caso faltem peças no aparelho ou equipamentos de proteção ou em caso de danos.

A máquina oferece uma operação de segurança com as duas mãos. A máquina deve ser reparada caso esta possa ser ligada apenas com um botão.

A máquina dispõe de uma paragem rápida. Solicitar a reparação da máquina, assim que o tempo de travagem da máquina aumentar significativamente.

Ao trabalhar, segurar a máquina sempre com ambas as mãos e adotar uma postura segura. O corta-sebes está previsto para trabalhos nos quais o operador se encontra no chão e não em cima de uma escada ou outras superfícies instáveis. Ter em consideração os obstáculos na área de trabalho, existe perigo de tropeçar. Manter a lâmina de corte afastada do corpo.

Inspeccionar a superfície a cortar e remover arames ou outros corpos estranhos.

Se as lâminas de corte forem imobilizadas devido a um ramo particularmente duro ou a corpos estranhos (arame num arbusto) e o bloqueio não possa ser eliminado puxando a máquina para trás, deverá primeiro desligar o motor e retirar a bateria da máquina, antes de retirar a causa do bloqueio da lâmina de corte com a mão.

Para a execução de outras tarefas (por exemplo, a remoção de ramos ou material cortado), colocar a máquina fora da área de trabalho.

Pousar a máquina de forma a que ninguém possa ser colocado em perigo.

Retirar a bateria da máquina quando esta não estiver a ser utilizada.

Retirar as baterias da máquina. Aguardar até que todas as peças móveis estejam imobilizadas, antes de efetuar qualquer ajuste, conversão, manutenção e limpeza ou antes de armazenar a máquina.

Para armazenar e para o transporte, deslizar sempre a capa de proteção sobre a lâmina de corte. (Deslize-a da forma correta: a inscrição Metabo aponta para cima).

**Use proteção auditiva.** As influências de ruídos podem provocar a perda de audição.

Perigo de ferimentos devido a lâminas de corte afiadas. Não tocar nas lâminas. Usar luvas de proteção.

Ao trabalhar com o corta-sebes, usar sempre óculos de proteção, luvas de proteção e calçado apropriado.

Utilizar sempre apenas 1 cinta de ombro.

Manter as pessoas que não estão envolvidas a no mínimo 15 m de distância.

As indicações de segurança adicionais contidas no manual de instruções da ferramenta multifuncional sem fio devem ser tidas em consideração.

### 4.4 Símbolos



Usar proteção ocular.

Usar proteção auditiva. Uma exposição a elevados níveis de ruído pode provocar problemas de audição.



Usar uma proteção para a cabeça. As peças em queda podem provocar ferimentos graves.



Usar luvas.



Utilizar proteções para calçado antiderrapantes.



Ler o manual de instruções.



PERIGO - Mantenha as mãos afastadas da lâmina.



AVISO – Perigos gerais!



PERIGO - Mantenha uma distância suficiente em relação a condutores de corrente.



AVISO! O arranque acidental pode provocar ferimentos graves. Antes de efetuar ajustes, limpeza ou manutenção: desligar a máquina, retirar as baterias.



Proteja o seu aparelho de humidade. Não expor à chuva. Não utilizar em caso de chuva ou em sebes molhadas.

## 5. Vista geral

Ver página 2.

- 1 Proteção contra impactos com alimentação de ramos
- 2 Lâmina de corte
- 3 Capa de proteção
- 4 Alavanca de ajuste
- 5 Alavanca de bloqueio
- 6 Barra

## 6. Colocação em funcionamento

### 6.1 Montar na ferramenta multifuncional sem fio

**AVISO!** Perigo de ferimentos. A capa de proteção (3) deve estar montada. Antes de montar na ferramenta multifuncional sem fio, ajustar o ângulo entre a lâmina de corte (2) e a barra (6) para aprox. 180°. Ver capítulo 7.1.

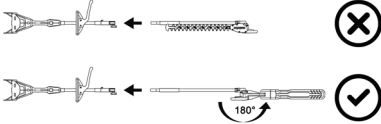

**AVISO!** Não pode ser montada nenhuma barra extensora entre a ferramenta multifuncional sem fio e o acessório.

Montar conforme descrito no manual de instruções da ferramenta multifuncional sem fio.

### 6.2 Bateria

Respeitar o manual de instruções da ferramenta multifuncional sem fio.

## 7. Utilização

### 7.1 Ajustar o ângulo da lâmina de corte à tarefa a executar

**AVISO!** Retirar a bateria. Montar a capa de proteção (3). Usar luvas de proteção.

Ver fig. A, página 2.

1. Pressionar a alavanca de bloqueio (5) e manter pressionada.
2. Alterar o ângulo entre a lâmina de corte (2) e a barra (6) na alavanca de ajuste (4). Se o ângulo da lâmina pretendido tiver sido alcançado, soltar a alavanca de bloqueio (5).
3. Movimentar ligeiramente a alavanca de ajuste (4) para garantir que a alavanca de bloqueio (5) engatou e que a lâmina de corte (2) está bloqueada em segurança.

### 7.2 Segurar corretamente a máquina, ligar e desligar

**AVISO!** Antes da utilização, certifique-se de que a alavanca de bloqueio (5) engatou e de que o aparelho está montado corretamente na ferramenta multifuncional sem fio (respeitar o manual de instruções da ferramenta multifuncional sem fio).

**AVISO!** O operador deve adotar uma postura estável e segurar firmemente a máquina com ambas as mãos nos punhos. A lâmina de corte (2) não pode tocar em nenhum objeto ao ligar.

**AVISO!** Não ligar o motor, se a lâmina de corte (2) se encontrar rebatida na posição de transporte (ver fig. abaixo). Antes de ligar, desdobrar a lâmina de corte (ver capítulo 7.1). :



Ligar e desligar conforme descrito no manual de instruções da ferramenta multifuncional sem fio.

**AVISO!** Solicitar a reparação da máquina, assim que o tempo de travagem da máquina aumentar significativamente.

### 7.3 Transportar

- Deslizar a capa de proteção (3) sobre a lâmina de corte (2).
- Colocar a lâmina de corte (2) na posição de transporte, ver figura:

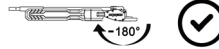

- Fixar numa posição segura para transportar.

## 8. Limpeza

**AVISO!** Retirar as baterias. O arranque acidental pode provocar ferimentos graves. A máquina deverá estar imobilizada. Usar luvas de proteção.

Limpar após cada utilização: remova a sujidade e outros resíduos acumulados. Remover as impurezas, os resíduos de folhas e semelhantes (por exemplo com um pincel ou pano)

**Após a limpeza:** tratar a lâmina de corte com óleo de conservação para corta-sebes da Metabo 6.30474 ou spray de lubrificação 6.30475 (biodegradável).

## 9. Manutenção

**AVISO!** Retirar as baterias. O arranque acidental pode provocar ferimentos graves. A máquina deverá estar imobilizada. Usar luvas de proteção.

### 9.1 Afilar a lâmina de corte

Recomendamos que as lâminas de corte que tenham ficado rombas, sejam afiadas por uma oficina especializada. Verificar regularmente se a lâmina de corte apresenta danos e, se necessário, solicitar imediatamente a reparação por parte de uma oficina especializada.

### 9.2 Lubrificar

A cada 40 horas de funcionamento, reabastecer lubrificante através dos bocais de lubrificante na caixa da engrenagem, com uma bomba de lubrificação:

Massa de lítio composta para temperaturas elevadas

Bocal de lubrificante superior: 12 g

Bocal de lubrificante inferior: 15 g

## 10. Problemas e avarias

**Ao montar a ferramenta multifuncional sem fio não é possível encaixar as extremidades da barra uma na outra.**

- Respeitar o manual de instruções da ferramenta multifuncional sem fio.

## 11. Acessórios

Utilize apenas baterias e acessórios originais Metabo ou CAS (Cordless Alliance System).

Utilize apenas acessórios que cumpram os requisitos e dados característicos indicados neste manual de instruções.

- A Ferramenta multifuncional sem fio MA 36-18 LTX BL Q, n.º de pedido: 601725850
- B Óleo de conservação para corta-sebes (biodegradável), lata (1 litro)  
N.º de pedido: 630475000
- C Óleo de conservação para corta-sebes (biodegradável), lata de spray (0,3 litros)  
N.º de pedido: 630474000

Poderá consultar o programa completo de acessórios em [www.metabo.com](http://www.metabo.com) ou no catálogo.

## 12. Reparações

 As reparações em ferramentas elétricas apenas devem ser efetuadas por eletricitistas!

Caso as ferramentas elétricas Metabo necessitem de reparações, dirija-se ao seu representante Metabo. Consulte os endereços em [www.metabo.com](http://www.metabo.com)

Poderá descarregar as listas de peças sobressalentes em [www.metabo.com](http://www.metabo.com)

## 13. Proteção do ambiente

Respeite as determinações nacionais sobre a eliminação ecológica e sobre a reciclagem de máquinas usadas, embalagens e acessórios.

As baterias não podem ser eliminadas juntamente com o lixo doméstico! Devolver as baterias danificadas ou usadas ao revendedor Metabo!

Não atirar as baterias para a água.

 Apenas para países da UE: não colocar as ferramentas elétricas no lixo doméstico! De acordo com a diretiva europeia 2012/19/UE sobre equipamentos elétricos e eletrónicos usados, e na conversão ao direito nacional, as ferramentas elétricas usadas devem ser recolhidas em separado e entregues a uma reciclagem ecologicamente correta.

Antes de eliminar a bateria, descarregue-a na ferramenta elétrica. Proteger os contatos contra curto-circuito (por exemplo, isolar com fita adesiva).

## 14. Dados técnicos

Explicações sobre os dados na página 3.

Reservamo-nos o direito de proceder a alterações relacionadas com o progresso tecnológico.

Valores de medição determinados com a ferramenta multifuncional sem fio MA 36-18 LTX BL.

$\sigma$  max. = Espessura de corte máxima  
L = Comprimento útil da lâmina  
 $n_0$  = Número de cortes na marcha em vazio  
m = Peso (sem ferramenta multifuncional sem fio, bateria, cinta de transporte)

Valores medidos determinados de acordo com a EN 62841.

Temperatura ambiente admissível durante o funcionamento:

-20 °C até 50 °C (potência limitada no caso de temperaturas abaixo dos 0 °C). Temperatura ambiente permitida em caso de armazenamento: 0 °C até 30 °C.

Temperatura ambiente recomendada ao carregar: 0 °C até 40 °C.

--- Corrente contínua

Os dados técnicos indicados são tolerantes (de acordo com os padrões individuais válidos).

### Valores das emissões

Estes valores possibilitam a avaliação de emissões da ferramenta elétrica e a comparação com diversas ferramentas elétricas. Consoante as condições de utilização, o estado da ferramenta elétrica ou das ferramentas acopláveis, a sobrecarga efetiva poderá ser superior ou inferior. Para a avaliação, deverá ainda considerar os intervalos de trabalho e as fases com menores sobrecargas. Com base nos respetivos valores avaliados deverá determinar a aplicação de medidas de proteção para o utilizador, por ex. medidas a nível de organização.

Valor total de vibrações (soma vetorial de três direções) determinado de acordo com a EN 62841:  
 $a_h$  = Valor da emissão de vibrações (marcha em vazio)

$K_h$  = Insegurança (vibração)

Valores típicos e ponderados pela escala A para o ruído:

$L_{pA}$  = Nível sonoro (EN 62841)

$L_{WA}$  = Nível de potência sonora (EN 62841)

$K_{pA}$ ,  $K_{WA}$  = Insegurança

$L_{WA(M)}$  = Nível de potência sonora medido de acordo com a 2000/14/CE

$L_{WA(G)}$  = Nível de potência sonora garantido conforme 2000/14/CE



Durante o trabalho, o nível de ruído pode exceder os 80 dB(A).

 Usar proteção auditiva!



# Bruksanvisning i original

## 1. Försäkran om överensstämmelse

Vi försäkrar på eget ansvar att häcksaxarna som identifieras med typ och serienummer i kombination med den batteridrivna multifunktionsdrivningen MA-36-18 LTX BL Q \*1) uppfyller kraven i gällande direktiv \*2) och standarder \*3). Teknisk dokumentation \*4) – se sidan 3.

2000/14/EG: Utvärderingsmetod för överensstämmelse enligt bilaga V. Uppmätt ljudeffektnivå \*5), Garanterad ljudeffektnivå \*6), - se sidan 3.

## 2. Föreskriven användning

Häcksaxtillsatsen i kombination med den batteridrivna multifunktionsdrivningen MA 36-18 LTX BL Q används för klippning av häckar och buskar.

Det är inte tillåtet att arbeta horisontellt nära marken.

Häcksaxtillsatsen ska monteras på en batteridrivna multifunktionsdrivning från Metabo med beteckning MA 36-18 LTX BL Q.

Använd endast med monterad multifunktionsdrivning. **Bruksanvisningen till den monterade multifunktionsdrivningen måste följas.**

Användaren ansvarar själv för skador som orsakas av felaktig användning.

Allmänna föreskrifter om olycksförebyggande samt bifogade säkerhetsanvisningar måste följas.

## 3. Allmänna säkerhetsanvisningar



Följ anvisningarna i textavsnitten med den här symbolen för att förebygga personskador och skador på elverktuget!



**WARNING** – Läs igenom bruksanvisningen för att minska risken för skador.



**WARNING! Läs igenom alla säkerhetsanvisningar och anvisningar.**

*Om säkerhetsanvisningar och anvisningar inte beaktas kan det leda till elstöt, brand och/eller svåra personskador.*

**Spara säkerhetsanvisningar och anvisningar för framtida bruk.**

Elverktuget överlämnas tillsammans med de här dokumenten.

## 4. Särskilda säkerhetsanvisningar

### 4.1 Säkerhetsanvisningar för häcksaxar

**a) Se till så att inga kroppsdelar kommer i kontakt med kniven. Ta aldrig bort klippt material och håll aldrig i sånt som ska klippas när knivarna är i rörelse.** Knivarna fortsätter att röra sig även när brytaren slagits ifrån. Ett ögonblicks oaksamhet kan leda till svåra skador när du klipper med häcksaxen.

**b) Bär häcksaxen från handtaget när kniven står stilla och se till så att du inte aktiverar brytaren.** Genom att bära häcksaxen på rätt sätt minskar du risken för att den startas av misstag så att kniven orsakar personskador.

**c) Sätt alltid skyddet på kniven när du transporterar och förvarar häcksaxen.** Använd häcksaxen korrekt för att minska risken för skador på kniven.

**d) Se till att alla brytare är frånslagna och att batteripaketet har tagits ut innan du avlägsnar klippt material som fastnat eller underhåller maskinen.** Om häcksaxen plötsligt startar när man avlägsnar material som fastnat kan det leda till allvarliga personskador.

**e) Håll alltid häcksaxen i de isolerade greppen när du jobbar eftersom kniven kan komma i kontakt med dolda elledningar.** Kontakt mellan kniv och strömförande ledning kan spänningssätta maskinens metalldelar, så att du får en stöt.

**f) Håll alla nätdelningar borta från klippområdet.** Ledningar kan vara dolda i häckar och buskar och klippas av misstag med kniven.

**g) Använd inte häcksaxen i dåligt väder, särskilt inte om det finns risk för åska.** Det minskar risken för att träffas av blixten.

### 4.2 Säkerhetsanvisningar för häcksaxar med förlängd räckvidd

**a) Minska risken för dödlig elstöt genom att aldrig använda häcksaxen med förlängd räckvidd i närheten av elledningar.** Om du kommer i kontakt med elledningar eller använder maskinen i deras närhet finns risk för allvarliga skador eller dödlig elstöt.

**b) Använd alltid båda händerna för att manövrera häcksaxen med förlängd räckvidd.** Håll häcksaxen med förlängd räckvidd med båda händerna för att undvika att tappa kontrollen.

**c) Använd huvudskydd när du genomför arbeten ovanför huvudhöjd med häcksaxen med förlängd räckvidd.** Nedfallande brottstycken kan orsaka allvarliga skador.

### 4.3 Övriga säkerhetsanvisningar

Kontrollera att det inte finns taggråd och dolda ledningar i häckar och buskar.

Låt inte personer under 16 år använda häcksaxen.

Använd aldrig en trasig eller modifierad maskin med otillåtna ändringar.

Slå aldrig på maskinen om maskindelar eller skyddsanordningar saknas eller är trasiga.

Maskinen har en säkerhetsbrytare med tvåhandsmanövrering. Om du kan slå på maskinen med bara en brytare, reparera maskinen.

Maskinen har ett snabbstopp. Om inbromsningstiden blivit avsevärt längre, reparera maskinen.

Håll alltid maskinen med båda händerna och stå stadigt. Häcksaxen är avsedd för arbeten där användaren står på marken och inte på en stege eller annat ostabilt underlag. Se upp för hinder i arbetsområdet - snubbelrisk. Håll alltid klippkniven ut från kroppen.

Kontrollera ytan du ska klippa och ta bort sladdar och andra främmande föremål.

Om klippkniven stannar på grund av en hård kvist eller främmande föremål (tråd i häcken) och blockeringen inte kan åtgärdas genom att dra tillbaka maskinen, så måste du först slå av motorn och ta ur batteriet ur maskinen innan du åtgärdar felet för hand på klippkniven.

När du gör annat (t.ex. tar bort grenar och klipp), lägg ifrån dig maskinen utanför arbetsområdet.

Lägg maskinen, så att ingen kan skadas av den.

Ta ut batteriet ur maskinen när du inte använder den.

Ta ut batteripaketet ur maskinen. Vänta tills alla rörliga delar har stannat innan du genomför inställningar, omriggning, underhåll eller rengöring och när maskinen ska förvaras.

Sätt alltid på svärdskyddet när du transporterar och förvarar häcksaxen. (Skjut på det ordentligt: Metabo-loggan ska vara uppåt).

**Använd hörselskydd.** Buller kan ge hörselskador.

Risk för personskador på grund av vass klippkniv. Rör aldrig klippkniven. Använd arbetshandskar.

Använd alltid skyddsglasögon, arbetshandskar och lämpliga skor när du arbetar med häcksaxen.

Använd bara 1 axelrem åt gången.

Håll ett avstånd på minst 15 m till personer som inte deltar i arbetet.

Fler säkerhetsanvisningar finns i bruksanvisningen till den batteridrivna multifunktionsdrivningen.

## 4.4 Symboler



Använd ögonskydd.

Använd hörselskydd. Påverkan av högt buller kan ge hörselskador.



Använd skyddshjälm. Nedfallande delar kan orsaka allvarliga skador.



Använd handskar.



Bär halksäkert fotskydd.



Läs igenom bruksanvisningen.



FARA – Håll händerna borta från kniven.



VARNING – Allmänna risker!



FARA – Håll tillräckligt avstånd till strömledningar.



VARNING! Om maskinen startar av misstag kan den orsaka allvarliga personskador.

Före inställning, rengöring eller underhåll: slå från maskinen och ta ut batteripaketet.



Skydda laddaren mot fukt. Skydda mot regn. Klipp aldrig när det regnar eller om häcken är fuktig.

## 5. Översikt

Se sida 2.

- 1 Stötskydd med grenmatning
- 2 Klippkniv
- 3 Förvaringsbehållare
- 4 Justeringsspak
- 5 Låsspak
- 6 Stång

## 6. Driftstart

### 6.1 Sätt upp en varningsskylt på multifunktionsdrivningen.



VARNING! Skaderisk! Förvaringsbehållaren

(3) måste vara monterad. Innan den batteridrivna multifunktionsdrivningen monteras ska vinkeln mellan skärkniv (2) och stång (6) ställas in på ca 180°. Se kapitlet 7.1.



VARNING! Montera ingen förlängningsstång mellan den batteridrivna multifunktionsdrivningen och tillsatsen.

Montering sker på det sätt som beskrivs i bruksanvisningen till den batteridrivna multifunktionsdrivningen.

### 6.2 Batteripaket

Beakta bruksanvisningen till den batteridrivna multifunktionsdrivningen.

## 7. Användning

### 7.1 Anpassa skärknivens vinkel till arbetsuppgiften

**⚠ VARNING!** Ta ut batteriet. Montera förvaringsbehållaren (3). Använd arbetshandskar.

Se fig. A, sid. 2.

1. Tryck låsspaken (5) och håll den intryckt.
2. Ändra vinkeln mellan skärkniv (2) och stång (6) på justeringsspaken (4). När önskad knivvinkel har uppnåtts ska låsspaken (5) släppas.
3. Rör lite på justeringsspaken (4) för att säkerställa att låsspaken (5) har hakat fast och skärkniven (2) är ordentligt låst.

## 7.2 Hålla fast maskinen korrekt, slå till och från

**⚠** Kontrollera före användning att låsspaken (5) har hakat fast att maskinen sitter fast ordentligt på den batteridrivna multifunktionsdrivningen (beakta bruksanvisningen till den batteridrivna multifunktionsdrivningen).

**⚠** Användaren måste stå stadigt och hålla fast maskinen ordentligt med båda händerna på handtagen. Skärkniven (2) får inte beröra något föremål när maskinen slås på.

**⚠** Slå inte på motorn när skärkniven (2) befinner sig i infälld transportposition (se bild nedan). Fäll ut skärkniven innan du slår på maskinen (se kapitel 7.1). :



Slå till och från på det sätt som beskrivs i bruksanvisningen till den batteridrivna multifunktionsdrivningen.

**⚠** Om inbromsningstiden blivit avsevärt längre, reparera maskinen.

## 7.3 Transport

- Skjut förvaringsbehållaren (3) på skärkniven (2).
- För skärkniven (2) till transportposition, se bild:



- Säkra i säkert läge för transport.

## 8. Rengöring

**⚠ VARNING!** Ta ut batteripaketet. Om maskinen startar av misstag kan den orsaka allvarliga personskador. Maskinen måste stå stilla. Använd arbetshandskar.

Efter varje användning: avlägsna smuts och andra avlagringar. Avlägsna smuts, bladrester eller liknande (t.ex. med pensel eller duk)

**Efter rengöring:** Olja in klippkniven med Metabos häcksaxolja 6.30474 eller pumpspray 6.30475 (biologiskt nedbrytbar).

## 9. Underhåll

**⚠ VARNING!** Ta ut batteripaketet. Om maskinen startar av misstag kan den orsaka allvarliga personskador. Maskinen måste stå stilla. Använd arbetshandskar.

### 9.1 Slipa skärkniven

Vi rekommenderar att du lämnar in slöa klippknivar för slipning. Kontrollera med jämna mellanrum att klippknivarna inte är skadade och lämna ev. in dem för åtgärd.

### 9.2 Smörjning

Fyll på med fett med ett fettspruta genom fettnipparna på växelhuset var 40:e driftstimme: Högtemperaturlitiumfett  
Övre fettnippel: 12 g  
Nedre fettnippel: 15 g

## 10. Problem och felsökning

**Vid montering på den batteridrivna multifunktionsdrivningen går det inte att skjuta in stångändarna i varandra.**

- Beakta bruksanvisningen till den batteridrivna multifunktionsdrivningen.

## 11. Tillbehör

Använd endast Metabo- eller CAS-batteripaket (Cordless Alliance System) och tillbehör i original.

Använd endast tillbehör som uppfyller kraven och specifikationerna i den här bruksanvisningen.

- A Batteridriven multifunktionsdrivning MA 36-18 LTX BL Q, Best.nr: 601725850
- B Häcksaxolja (biologiskt nedbrytbar), bruk (1 liter)  
Best.nr: 630475000
- C Häcksaxolja (biologiskt nedbrytbar), pumpsprayburk (0,3 liter)  
Best.nr: 630474000

Ett komplett tillbehörssortiment hittar du på [www.metabo.com](http://www.metabo.com) eller i katalogen.

## 12. Reparation

**⚠** Reparation av elverktyg får endast utföras av behörig elektriker!

Metabo-elverktyg som behöver repareras ska skickas till din Metabo-återförsäljare. För adresser, se [www.metabo.com](http://www.metabo.com).

Du kan hämta reservdelslistor på [www.metabo.com](http://www.metabo.com).

## 13. Miljöskydd

Följ nationella miljöföreskrifter för omhändertagande och återvinning av uttjänta maskiner, förpackningar och tillbehör.

## sv SVENSKA

Släng aldrig batterier i hushållssoporna! Lämna tillbaka trasiga eller förbrukade batterier till Metabos återförsäljare!

Kasta inte batterierna i vattnet.



Gäller endast för EU-länder: Släng inte uttjänta elverktyg i hushållssoporna! Enligt Europaparlamentets och rådets direktiv 2012/19/EU om avfall som utgörs av eller innehåller elektriska eller elektroniska produkter och dess införlivande i den nationella lagstiftningen ska elektriska verktyg samlas in separat och återvinnas på ett miljövänligt sätt.

Ladda ur batteriet i elverktyget före återvinning. Säkra kontakterna mot kortslutning (isolera t.ex. med tejp).

Vid arbete kan ljudnivån överskrida 80 dB(A).



**Använd hörselskydd!**

## 14. Tekniska specifikationer

Förklaringar till uppgifterna finns på sida 3.

Med reservation för tekniska ändringar.

Mätvärden fastställda med batteridriven multifunktionsdrivning MA 36-18 LTX BL.

$\varnothing$  max. = maximal klippkapacitet

L = användbar knivlängd

$n_0$  = antal snitt vid tomgång

m = vikt (utan batteridriven multifunktionsdrivning, batteripaket, bärrem)

Mätvärdena är uppmätta enligt EN 62841.

Tillåten omgivningstemperatur under drift: -20 °C till 50 °C (begränsad prestanda i temperaturer under 0 °C). Tillåten omgivningstemperatur vid lagring: 0 °C till 30 °C

Rekommenderad omgivningstemperatur vid laddning: 0 °C till 40 °C.

== Likström

I de tekniska specifikationerna ovan tas även hänsyn till toleranserna (i enlighet med gällande standarder).



### Utsläppsvärden

Dessa värden medger en bedömning av elverktygets utsläpp samt jämförelse med andra eldrivna verktyg. Beroende på förhållandena, elverktygets skick och hur verktygen används kan de faktiska värdena vara högre eller lägre. Räkna även med pauser och perioder med lägre belastning. Använd de uppskattade värdena för att ta fram skyddsåtgärder för användaren, t.ex. organisatoriska åtgärder.

Totalt vibrationsvärde (vektorsumma i tre riktningar) räknas fram enligt EN 62841:

$a_h$  = Vibrationsemissionsvärde (obelastad)

$K_h$  = Onoggrannhet (vibrationer)

Typisk A-värderad bullernivå:

$L_{pA}$  = Ljudtrycksnivå (EN 62841)

$L_{WA}$  = Ljudeffektnivå (EN 62841)

$K_{pA}$ ,  $K_{WA}$  = Onoggrannhet

$L_{WA(M)}$  = uppmätt ljudeffektnivå enligt 2000/14/EG

$L_{WA(G)}$  = garanterad ljudeffektnivå enligt 2000/14/EG



# Alkuperäiset ohjeet

## 1. Vaatimustenmukaisuusvakuutus

Vakuutamme yksinomaisella vastuullamme, että nämä pensasleikkurit, merkitty tyyppitunnuksella ja sarjanumerolla yhdessä akkukäyttöisen monitoimilaitteen MA-36-18 LTX BL Q kanssa \*1), vastaavat direktiivien \*2) ja standardien \*3) kaikkia asiaankuuluvia määräyksiä. Tekniset asiakirjat, säilytyspaikka \*4) – katso sivu 3.

2000/14/EY: Vaatimustenmukaisuuden arviointimenetelmä liitteen V mukaan. Mitattu äänitehotaso \*5), taattu äänitehotaso \*6), - katso sivu 3.

## 2. Määräystenmukainen käyttö

Tämä pensasleikkuriläsläite on yhdistelmä akkukäyttöisen monitoimilaitteen MA 36-18 LTX BL Q kanssa ja se on tarkoitettu pensaiden ja puskien leikkaamiseen.

Maanläheinen, vaakasuora työskentely ei ole sallittua.

Tämä pensasleikkuriläsläite on tarkoitettu kiinnitykseen alkuperäiseen Metabon akkukäyttöiseen monitoimilaitteeseen MA 36-18 LTX BL Q.

Käytä ainoastaan kiinnitetyllä akkukäyttöisellä monitoimilaitteella. **Akkukäyttöisen monitoimilaitteen käyttöohje on huomioitava.**

Määräystenvastaisesta käytöstä aiheutuvista vaurioista vastaa ainoastaan käyttäjä.

Yleisesti hyväksytytä tapaturmantorjuntamääräyksiä ja oheisia turvallisuusohjeita on noudatettava.

## 3. Yleiset turvallisuusohjeet



Ota huomioon tällä symbolilla merkityt tekstikohdat suojataksesi itsesi ja sähkötyökalu!



**VAROITUS** – Lue käyttöohjeet loukkaantumisvaaran minimoimiseksi.



**VAROITUS Lue kaikki turvallisuusohjeet ja muut ohjeet.** Turvallisuusohjeiden ja muiden ohjeiden noudattamatta jättäminen saattaa aiheuttaa sähköiskun, tulipalon ja/tai vakavia loukkaantumisia.

**Säilytä kaikki turvallisuusohjeet ja muut ohjeet huolellisesti tulevaa käyttöä varten.**

Luovuta sähkötyökalu eteenpäin vain yhdessä näiden asiakirjojen kanssa.

## 4. Erityiset turvallisuusohjeet

### 4.1 Pensasleikkurin turvallisuusohjeet

**a) Pidä kaikki ruumiinosat kaukana terästä. Älä yritä poistaa lehtiä tai oksia terän pyöriessä äläkä pidä leikattavasta materiaalista kiinni.** Terä liikkuu kytkimen katkaisun jälkeen edelleen. Hetken epätarkkaavaisuus pensasleikkuria käytettäessä voi johtaa vakaviin vammoihin.

**b) Kanna pensasleikkuria kahvasta terän ollessa pysähdyksissä ja varmista, ettet paina virtakytkintä.** Pensasleikkurin oikea kantotapa pienentää tahattoman käytön vaaraa ja täten terän aiheuttamia loukkaantumisia.

**c) Pensasleikkuria kuljetettaessa tai säilytettäessä suojus on aina asetettava terän päälle.** Pensassaksien asianmukainen käsittely pienentää terän aiheuttamaa loukkaantumisvaaraa.

**d) Varmista, että kaikki kytkimet on sammutettu ja akku irrotettu ennen kuin poistat kiinni jäänyttä leikattavaa materiaalia tai huollat konetta.** Odottamaton pensassaksien käyttö kiinni jäänyttä materiaalia poistettaessa saattaa johtaa vakavaan loukkaantumiseen.

**e) Pidä kiinni pensasleikkurista ainoastaan eristetyistä kahvoista, koska leikkuuterä voi osua piilossa oleviin sähköjohtoihin.** Terän koskettaminen sähkövirtaa johtavaan johtoon voi tehdä myös metalliosat jännitteisiksi ja aiheuttaa sähköiskun.

**f) Pidä kaikki verkkojohdot aina kaukana leikkuualueelta.** Johdot voivat olla piilossa aidoissa tai puskipissa ja terä voi vahingossa leikata niitä.

**g) Älä käytä pensasleikkuria huonolla ilmalla, varsinkaan jos on ukonilman vaara.** Se pienentää vaaraa, että salama iskee.

### 4.2 Turvallisuusohjeet pensasleikkurille pidennetyllä ulottuvuudella

**a) Pienennä kuolemaan johtavan sähköiskun vaaraa siten, että et käytä pensasleikkuria pidemmällä ulottuvuudella koskaan sähköjohtojen läheisyydessä.** Sähköjohtojen koskettaminen tai käyttö niiden lähellä voi johtaa vakaviin loukkaantumiin tai kuolettavaan sähköiskuun.

**b) Käytä pensasleikkuria pidemmällä ulottuvuudella aina kahdella kädellä.** Pidä kiinni pensasleikkurista pidemmällä ulottuvuudella kahdella kädellä hallinnan menettämisen estämiseksi.

**c) Jos työskentelet pensasleikkurilla pidemmällä ulottuvuudella pään yläpuolella, käytä pääsuojaa.** Putoavat osat voivat aiheuttaa vakavia loukkaantumisia.

### 4.3 Lisäturvallisuusohjeet

Tutki aidat ja pensaat verkkoajojen ja piilossa olevien johtojen varalta.

Alle 16-vuotiaat henkilöt eivät saa käyttää pensasleikkuria.

Älä koskaan käytä epätäydellistä konetta tai konetta, johon on tehty luvattomia muutoksia.

Älä kytke konetta päälle, jos koneen osia tai suojalaitteita puuttuu tai ne ovat viallisia.

Kone on varustettu turvakäyttö kaksin käsin -järjestelmällä. Vie kone korjattavaksi, jos sen voi käynnistää vain yhdellä katkaisimella.

Koneessa on pikapysäytys. Vie kone korjattavaksi, jos pysähtymisaika on huomattavasti pidentynyt.

Pidä koneesta aina kiinni molemmin käsin ja ota tukeva asento. Pensasleikkurit on tarkoitettu töihin, joissa käyttäjä seisoo maassa eikä tikkailla tai muilla epävakailta alustoilla. Varo työalueella olevia esteitä, varo tolppia. Pidä leikkuuterä kaukana vartaloista.

Tutki leikattavat pinnat ja poista langat tai muut vieraat esineet.

Jos leikkuuterät pysähtyvät erityisen kovan oksan tai vieraan esineen takia (rautalanka pensasaidassa) ja et saa poistettua häiriön aiheuttajaa vetämällä koneen pois pensaasta, tällöin on ensin sammutettava moottori ja otettava akku pois koneesta, ennen kuin jumiutumisen aiheuttaja poistetaan käsin leikkuuterästä.

Muita toimintoja varten (esim. oksien tai muun leikattavan poistaminen) kone on laitettava työalueen ulkopuolelle.

Laske kone käsistäsi siten, että se ei ole kenellekään vaaraksi.

Jos konetta ei käytetä, ota siitä akku pois.

Poista akut koneesta. Odota, kunnes kaikki liikkuvat osat ovat pysähtyneet, ennen kuin teet mitään säätö-, varustelu-, huolto- tai puhdistustöitä, tai kun viet koneen säilytykseen.

Säilytystä ja kuljetusta varten leikkuuterän päälle on aina laitettava suojus. (Oikea työntö päälle: Metabo-teksti näyttää ylöspäin).

**Käytä kuulonsuojaimia.** Melu voi aiheuttaa kuulovammoja.

Terävät teräsarmat aiheuttavat loukkaantumisaaran. Älä kosketa terää. Käytä suojakäsineitä.

Käytä aina suojalaseja, suojakäsineitä ja sopivia jalkineita pensasleikkurilla työskennellessäsi.

Käytä aina vain yhtä (1) olkahihnaa.

Pidä vähintään 15 metrin etäisyys ulkopuolisiin henkilöihin.

Kaikki muut turvaohjeet akkukäyttöisen monitoimilaitteen käyttöohjeessa on huomioitava.

#### 4.4 Symbolit



Käytä silmäsuojaimia

Käytä kuulonsuojaimia. Korkea melutaso voi aiheuttaa kuulovaurioita.



Käytä pääsuojaa. Putoavat osat voivat johtaa vakaviin loukkaantumisiin.



Käytä käsineitä.



Käytä liukumattomia kenkiä.



Lue käyttöohje.



VAARA – Pidä kädet kaukana terästä.



VAROITUS – Yleiset vaarat!



VAARA – Pidä riittävä etäisyys sähköjohtoihin.



VAROITUS! Tahaton käynnistyminen voi aiheuttaa vakavia loukkaantumisia. Ennen säätämistä, puhdistusta tai huoltoa: sammuta kone, poista akut.



Suojaa laite kosteudelta. Älä altista sateelle. Älä käytä sateessa tai märässä pensaikoissa.

## 5. Yleiskuva

Katso sivu 2.

- 1 Kosketussuoja kaksoisohjauksella
- 2 Leikkuuterä
- 3 Säilytysuojus
- 4 Säätövipu
- 5 Lukitusvipu
- 6 Varsi

## 6. Käyttöönotto

### 6.1 Kiinnitys akkukäyttöiseen monitoimilaitteeseen



VAROITUS! Loukkaantumisvaara.

Säilytysuojuksen (3) on oltava paikallaan.

Ennen kiinnitystä akkukäyttöiseen monitoimilaitteeseen säädä kulma leikkuuterän (2) ja varren (6) välillä noin 180 asteeseen. Katso luku 7.1.



VAROITUS! Akkukäyttöisen monitoimilaitteen ja lisäosan väliin ei saa asentaa pidennysvartta.

Kiinnitä kuten akkukäyttöisen monitoimilaitteen käyttöohjeessa kuvattuna.

## 6.2 Akku

Huomioi akkukäyttöisen monitoimilaitteen käyttöohje.

## 7. Käyttö

### 7.1 Leikkuuterän kulman sovitus työtehtävään

 **VAROITUS!** Poista akku. Kiinnitä säilytys suojaus (3). Käytä suojakäsineitä. Katso kuva A, sivu 2.

1. Paina lukitusvipua (5) ja pidä se painettuna.
2. Muuta kulmaa leikkuuterän (2) ja varren (6) välillä säätövipusta (4). Kun haluttu teräkulma on saavutettu, vapauta säätövipu (5).
3. Liikuta säätövipua (4) hieman, jotta varmistat, että lukitusvipu (5) lukkiutuu paikalleen ja leikkuuterä (2) on lukittu varmasti.

### 7.2 Pidä kone oikein paikoillaan, päälle- ja poiskyentä

 Tarkasta ennen käyttöä, että lukitusvipu (5) on lukkiutunut paikalleen ja laite on kiinnitetty oikein akkukäyttöiseen monitoimilaitteeseen (huomioi akkukäyttöisen monitoimilaitteen käyttöohje).

 Käyttäjän asennon on oltava tukeva ja hänen on pidettävä koneen kahvista tukevasti kiinni molemmin käsin. Leikkuuterä (2) ei saa koskettaa esineisiin päällekytkettäessä.

 Älä kytke moottoria päälle, jos leikkuuterä (2) on käännetyssä kuljetusasennossa (katso kuva alhaalla). Käännä leikkuuterä auki ennen päällekytkemistä (katso luku 7.1) :



Kytke päälle ja sammuta kuten akkukäyttöisen monitoimilaitteen käyttöohjeessa kuvattu.

 Vie kone korjattavaksi, jos pysähtymisaika on huomattavasti pidentynyt.

### 7.3 Kuljetus

- Työnnä säilytysuoja (3) leikkuuterälle (2).
- Käännä leikkuuterä (2) kuljetusasentoon, katso kuva:



- Kiinnitä kuljetusta varten turvalliseen paikkaan.

## 8. Puhdistus

 **VAROITUS!** Poista akut. Tahaton käynnistyminen voi aiheuttaa vakavia loukkaantumisia. Koneen on oltava pysähtyneenä. Käytä suojakäsineitä.

Puhdista jokaisen käyttökerran jälkeen: Poista liat ja muut saostumat. Poista likaantumiset, lehtien

jäänteet ym.  
(esim. pensselillä tai liinalla)

**Puhdistuksen jälkeen:** Käsittele leikkuuterä Metabo-pensasleikkuri huoltoöljyllä 6.30474 tai pumppusprayllä 6.30475 (biologisesti hajoava).

## 9. Huolto

 **VAROITUS!** Poista akut. Tahaton käynnistyminen voi aiheuttaa vakavia loukkaantumisia. Koneen on oltava pysähtyneenä. Käytä suojakäsineitä.

### 9.1 Leikkuuterän teroittaminen

Tylsyneet leikkuuterät kannattaa antaa ammattikorjaamon teroitettaviksi. Tarkasta leikkuuterä vaurioista säännöllisesti ja anna erikoiskorjaamon tarvittaessa korjata se välittömästi.

### 9.2 Voitelu

Lisää rasvaa rasvapuristimella rasvanipan kautta vaihteiston koteloon 40 käyttötuntin välein: korkean lämpötilan yhdiste-litiumrasvaa (high temperature compound lithium grease)  
Ylempi rasvanippa: 12 g  
Alempi rasvanippa: 15 g

## 10. Ongelmat ja häiriöt

**Jos akkukäyttöisen monitoimilaitteen kiinnityksessä varsien päitä ei voi pujottaa yhteen.**

- Huomioi akkukäyttöisen monitoimilaitteen käyttöohje.

## 11. Lisätarvikkeet

Käytä vain alkuperäisiä Metabo- tai CAS- (Cordless Alliance System) akkuja ja lisävarusteita.

Käytä vain sellaisia lisätarvikkeita, jotka täyttävät tässä käyttöoppaassa ilmoitetut vaatimukset ja ominaistiedot.

- A Akkukäyttöinen monitoimilaitte MA 36-18 LTX BL Q, tilausnro: 601725850
- B Pensasleikkurin huoltoöljy (biologisesti hajoava), purkki (1 litra)  
Tilausnro: 630475000
- C Pensasleikkurin huoltoöljy (biologisesti hajoava), pumppusuihkepullo (0,3 litra)  
Tilausnro: 630474000

Lisätarvikkeiden täydellisen valikoiman löydät osoitteesta [www.metabo.com](http://www.metabo.com) tai luettelosta.

## 12. Korjaus

 Sähkötyökalujen korjaustöitä saavat suorittaa ainoastaan sähköalan ammattilaiset!

Jos Metabo-sähkötyökalusi tarvitsevat korjausta, ota yhteyttä Metabo-edustajaan. Katso osoitteet osoitteesta [www.metabo.com](http://www.metabo.com).

Varaosuettelot voit ladata osoitteesta  
www.metabo.com.

### 13. Ympäristösuojelu

Noudata käytöstä poistettujen koneiden, pakkausten ja lisätarvikkeiden ympäristöystävällistä hävittämistä ja kierrätystä koskevia kansallisia määräyksiä.

Akkuja ei saa hävittää talousjätteen mukana! Palauta vialliset tai käytetyt akut Metabo-kauppiaillesi!

Älä heitä akkuja veteen.



Vain EU-maille: Älä hävitä sähkötyökaluja kotitalousjätteiden mukana! Sähkö- ja elektroniikkalaiteromua koskevan EU-direktiivin 2012/19/EU ja sen kansallisen täytäntöönpanon mukaan käytetyt sähkötyökalut on kerättävä erikseen ja toimitettava ympäristöä säästävään kierrätykseen.

Ennen kuin viet akun kierrätyspisteeseen, tyhjennä akun lataus sähkötyökalussa. Varmista koskettimet oikosululta (esim. eristä teipillä).

### 14. Tekniset tiedot

Selitykset sivulla 3 annetuille tiedoille.

Pidätämme oikeuden teknisen kehityksen vaatimien muutosten tekemiseen.

Mittausarvot määritetty akkukäyttöisen monitoimilaitteen MA 36-18 LTX BL kanssa.

$\sigma$  max. = maksimi leikkuuvahvuus  
L = käyttökelpoinen terän pituus  
 $n_0$  = leikkuuluku tyhjäkäynnissä  
m = paino (ilman akkukäyttöistä monitoimilaitetta, akkuja, olkahihnaa)

Mittausarvot ilmoitettu EN 62841 mukaan.

Sallittu ympäristön lämpötila käytettäessä:  
-20 °C ... +50 °C (rajoitettu teho alle 0 °C lämpötiloissa). Sallittu ympäristön lämpötila varastoitaessa: 0 °C ... 30 °C.

Suosittu ympäristön lämpötila ladattaessa: 0 °C ... 40 °C.

== Tasavirta

Annetut tekniset tiedot ovat toleranssien mukaisia (vastaavat kyseisiä voimassa olevia standardeja).



#### Päästöarvot

Nämä arvot mahdollistavat sähkötyökalun päästöjen arvioimisen ja erilaisten sähkötyökalujen keskinäisen vertailun. Kulloisistakin käyttöolosuhteista, sähkötyökalun tai terien kunnosta riippuen todellinen kuormitus voi olla kyseisiä arvoja suurempi tai pienempi. Ota arvioinnissa huomioon työtauat ja vähäisemmän kuormituksen jaksot. Määritä nämä tekijät huomioiden arvioitujen arvojen perusteella käyttäjän suojaamiseen vaadittavat toimenpiteet esim. työnjärjestelyyn liittyvät toimenpiteet.

Värähtelyn kokonaisarvo (kolmen suunnan vektorisumma) mitattu EN 62841 mukaisesti:

$a_h$  = värähtelyarvo (joutokäynti)  
 $K_h$  = epävarmuus (värähtely)

#### Tyyppillinen A-painotettu äänitaso:

$L_{pA}$  = äänenpainetaso (EN 62841)

$L_{WA}$  = äänitehotaso (EN 62841)

$K_{pA}$ ,  $K_{WA}$  = epävarmuus

$L_{WA(M)}$  = mitattu äänen tehotaso 2000/14/EY mukaan

$L_{WA(G)}$  = taattu äänentehtotaso 2000/14/EY mukaan



Käytössä melutaso voi ylittää 80 dB (A).



**Käytä kuulosuojaimia!**



# Original bruksanvisning

## 1. Samsvarserklæring

Vi erklærer på eget ansvar at disse hekksaksene, identifisert med type- og serienummer i forbindelse med det batteridrevne multifunksjonsdrevet MA-36-18 LTX BL Q \*1), overholder alle relevante bestemmelser i direktivene \*2) og standardene \*3) Teknisk dokumentasjon ved \*4) – se side 3.

2000/14/EF: Vurderingsprosedyre for samsvar iht. vedlegg V.

Målt støynivå \*5), garantert støynivå \*6), - se side 3.

## 2. Forskriftsmessig bruk

Hekksaksredskapet er beregnet for kutting av hekker og busker i kombinasjon med det batteridrevne multifunksjonsdrevet MA 36-18 LTX BL Q.

Det er ikke tillatt å utøve arbeider horisontalt eller i bakkenærhet.

Dette hekksaksredskapet er beregnet for montering på et originalt batteridrevet multifunksjonsdrev fra Metabo med betegnelsen MA 36-18 LTX BL Q.

Skal kun brukes sammen med montert det batteridrevne multifunksjonsdrevet.

**Bruksanvisningen for det batteridrevne multifunksjonsdrevet må følges.**

Brukeren er alene ansvarlig for skader som oppstår pga. uhensiktsmessig bruk.

Generelt gjeldende arbeidsmiljøforskrifter og vedlagt sikkerhetsinformasjon må overholdes.

## 3. Generelle sikkerhetsanvisninger



For din egen sikkerhet og for å beskytte det elektriske verktøyet, er det viktig at du etterkommer anvisningene i tekster som er merket med dette symbolet!



**ADVARSEL** – Les bruksanvisningen for å minimere skaderisikoen.



**ADVARSEL Les gjennom all sikkerhetsinformasjon og alle anvisninger.**

*Dersom sikkerhetsinformasjonen og anvisningene ikke overholdes, kan det medføre elektrisk støt, brann og/eller alvorlige skader.*

**Oppbevar all sikkerhetsinformasjon og alle anvisninger for fremtidig bruk.**

Ditt elektroverktøy må kun gis videre sammen med disse dokumentene.

## 4. Spesielle sikkerhetsanvisninger

### 4.1 Sikkerhetsanvisninger for hekksakser

**a) Hold alle kroppsdeler borte fra knivene. Forsøk ikke å fjerne gress fra kniver som**

**beveger seg eller å holde fast materiale som skal kuttes.** Knivene fortsetter å bevege seg etter at utstyret er skrudd av. Et øyeblikks uoppmerksomhet ved bruk av hekksaksen kan føre til alvorlige skader.

**b) Når du bærer hekksaksen skal du holde i håndtaket og knivene skal stå stille. Pass på at du ikke berører bryteren.** Når hekksaksen bæres på riktig måte, unngår du fare for utilsiktet start og eventuelle skader fra kniven.

**c) Ved transport eller lagring skal alltid dekselet settes på knivene.** Oppmerksom behandling av hekksaksen minsker faren for personskade fra kniven.

**d) Forviss deg om at alle brytere er av og batteriet tatt ut, før du fjerner fastklemt avkutt eller gjør vedlikehold på maskinen.** En uventet oppstart av hekksaksen når det fjernes fastklemt materiale kan gi alvorlige skader.

**e) Hold hekksaksen kun på de isolerte håndtakene, siden skjæreknivene kan treffe skjulte strømledninger.** Hvis kniven kommer i kontakt med en strømførende ledning kan metalldele i maskinen settes under spenning og gi elektrisk støt.

**f) Hold alle elektriske ledninger borte fra kutteområdet.** Det kan ligge ledninger skjult i hekker og busker som uforvarende kuttes av kniven.

**g) Ikke bruk hekksaksen når det er dårlig vær, spesielt ikke i tordenvær.** Da har du mindre sjanse for å treffes av lyn.

### 4.2 Sikkerhetsanvisninger for hekksakser med forlenget rekkevidde

**a) Reduser faren for livsfarlig strømstøt, idet du aldri bruker en hekksaks med forlenget rekkevidde i nærheten av elektriske ledninger.** Berøring av elektriske ledninger eller bruk av maskinen i nærheten av disse kan føre til livsfarlig strømstøt.

**b) Betjen en hekksaks med forlenget rekkevidde alltid med begge hendene.** Hold hekksaksen med forlenget rekkevidde med begge hendene for å unngå å miste kontrollen.

**c) Bruk hjelm når du bruker hekksaks med forlenget rekkevidde til arbeider over hodehøyde.** Grepbiter som faller ned kan gi alvorlig personskade.

### 4.3 Andre sikkerhetsanvisninger

Se etter skjulte trådgjerder og ledninger i hekker og busker.

Personer under 16 år skal ikke bruke hekksaksen.

Bruk aldri maskinen hvis den ikke er komplett eller det har blitt gjort ulovlige endringer på den.

Slå ikke på apparatet hvis det mangler deler eller verneutstyr, eller hvis disse er defekte.

Maskinen har en sikkerhetsinnretning som gjør at den må betjenes med begge hender. Maskinen må

## no NORSK

repareres hvis den kan slås på bare ved hjelp av en bryter.

Apparatet har en hurtigstoppfunksjon. Send apparatet til reparasjon hvis bremsetiden forlenges merkbart.

Hold alltid apparatet fast med begge hender og sørg for at du står sikkert når du arbeider med apparatet. Den som bruker hekksaksen skal stå på bakken og ikke på stige eller annet ustødig underlag. Vær oppmerksom på hindringer i arbeidsområdet - snublefare! Hold knivbladet bort fra kroppen.

Undersøk først flaten som skal klippes, og fjern strenger eller andre fremmedlegemer.

Hvis kniven stopper på grunn av en spesielt hard grein eller et fremmedlegeme (en streng i en hekk) og hindringen ikke kan overvinnes ved å dra maskinen tilbake, må motoren først slås av og batteriet tas ut av maskinen før årsaken til blokkeringen kan fjernes fra knivbladet for hånd.

For andre aktiviteter (f.eks. fjerning av kvister eller rester) skal apparatet legges utenfor arbeidsområdet.

Legg maskinen slik at ingen kan bli skadet.

Ta ut batteriet hvis maskinen ikke skal brukes.

Ta batteripakken ut av maskinen. Vent til alle bevegelige deler står stille før du fører du gjør noen form for innstillinger, omstillinger, rengjøring eller vedlikehold eller du legger maskinen bort for lagring.

Før oppbevaring og transport skal oppbevaringsbeholderen alltid skyves på kniven. (Skyv den på riktig vei: Metabo-logoen viser oppover).

**Bruk hørselvern.** Eksposering til støy kan føre til hørselstap.

Fare for personskade på grunn av den skarpe kniven. Ikke berør kniven. Bruk vernehansker.

Bruk alltid vernebrille, vernehansker og egnet fottegg når du arbeider med hekksaksen.

Bruk kun 1 skulderstropp.

Overhold minst 15 m avstand til andre personer.

Andre sikkerhetsanvisninger i bruksanvisningen for det batteridrevne multifunksjonsdrevet må følges.

### 4.4 Symboler



Bruk vernebriller.

Bruk hørselvern. Påvirkning av støy kan gi hørselskader.



Bruk hodevern. Biter som faller ned kan gi alvorlig personskade.



Bruk hansker.



Bruk sklisikre vernesko.



Les bruksanvisningen.



**FARE** – Hold hendene borte fra kniven.



**ADVARSEL** – Generelle farer!



**FARE** – Hold tilstrekkelig avstand til strømledninger.



**ADVARSEL!** Uønsket start kan forårsake store skader. Før innstilling, rengjøring eller vedlikehold: Slå maskinen av, ta ut

batteriene.



Beskytt apparatet mot fuktighet. Beskyttes mot regn. Bruk ikke saksen når det regner eller når hekken er våt.

## 5. Oversikt

Se side 2.

- 1 Støtbeskyttelse med greinføring
- 2 Skjærekniver
- 3 Knivdeksel
- 4 Justeringsspak
- 5 Låsespak
- 6 Stang

## 6. Ta i bruk

### 6.1 Montering på det batteridrevne multifunksjonsdrevet



**ADVARSEL!** Fare for personskade.

Oppbevaringsbeholderen (3) må alltid være montert. Før montering på det batteridrevne multifunksjonsdrevet må du stille vinkelen mellom skjærekniven (2) og stangen (6) inn på ca. 180°. Se kapittel 7.1.

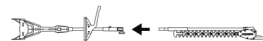

**ADVARSEL!** Det er ikke tillatt å montere noen forlengelsesstang mellom det batteridrevne multifunksjonsdrevet og redskapet.

Monteres som beskrevet i bruksanvisningen for det batteridrevne multifunksjonsdrevet.

### 6.2 Batteri

Følg bruksanvisningen til det batteridrevne multifunksjonsdrevet.

## 7. Bruk

### 7.1 Tilpasse skjæreknivens vinkel til arbeidsoppgaven





**ADVARSEL!** Ta ut batteriet. Monter oppbevaringsbeholder (3). Bruk vernehansker.

Se fig. A, side 2.

1. Trykk på låsespaken (5), og hold den inne.
2. Endre vinkelen mellom skjærekniven (2) og stangen (6) på justeringsspaken (4). Når ønsket knivvinkel er nådd, slipper du låsespaken (5).
3. Beveg justeringsspaken (4) litt for å sikre at låsespaken (5) går i lås og at skjærekniven (2) er trygt arretet.

## 7.2 Hold maskinen riktig, slå på og av

 Kontroller før bruk at låsespaken (5) er gått i lås og at redskapet er montert på det batteridrevne multifunksjonsdrevet på korrekt måte (følg bruksanvisningen til det batteridrevne multifunksjonsdrevet).

 Pass på at du står støtt og holder maskinen godt fast i håndtakene med begge hendene. Skjærekniven (2) må ikke berøre noen gjenstander når du slår maskinen på.

 Ikke start motoren hvis skjærekniven (2) befinner seg i den innvippede transportposisjonen (se fig. under). Før start må du vippe ut skjærekniven (se kapittel 7.1). :



Slå på og av som beskrevet i bruksanvisningen for det batteridrevne multifunksjonsdrevet.

 Send apparatet til reparasjon hvis bremsetiden forlenges merkbart.

## 7.3 Transport

- Skyv oppbevaringsbeholderen (3) inn på skjæreknivene (2).
- Sett skjæreknivene (2) i transportposisjon, se figur:

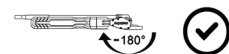

- Festes i en sikker stilling for transport.

## 8. Rengjøring

 **ADVARSEL!** Ta ut batteriene. Uønsket start kan forårsake store skader. Maskinen må stå stille. Bruk vernehansker.

Gjør den ren etter hver gangs bruk: Fjern smuss og annet som har festet seg. Fjern smuss, rester av blader osv. (f.eks. med pensel eller klut)

**Etter rengjøring:** Behandle knivbladet med Metabo-olje for heksaksler 6.30474 eller pumpepray 6.30475 (biologisk nedbrytbar).

## 9. Vedlikehold

 **ADVARSEL!** Ta ut batteriene. Uønsket start kan forårsake store skader. Maskinen må stå stille. Bruk vernehansker.

### 9.1 Kvesse skjæreknivene

Vi anbefaler å levere uskarpe knivblader til et fagverksted for sliping. Kontroller knivbladene regelmessig mht. skader og lever dem eventuelt inn til et fagverksted for reparasjon før du tar dem i bruk igjen.

### 9.2 Smøring

Bruk en fettpresse for å etterfylle smøremiddel via smøreniylene på girkassen hver 40. driftstime:  
Litiumfett for høye temperaturer  
Øvre fettnipel: 12 g  
Nedre fettnipel: 15 g

## 10. Problemer og feil

**Stengene lar seg ikke skyves inn i hverandre når man vil sette de på det batteridrevne multifunksjonsdrevet.**

- Følg bruksanvisningen til det batteridrevne multifunksjonsdrevet.

## 11. Tilbehør

Bruk kun originale Metabo- eller CAS- (Cordless Alliance System) batterier og tilbehør.

Bruk kun tilbehør som oppfyller kravene og spesifikasjonene som angis i denne bruksanvisningen.

- A Batteridrevet multifunksjonsdrev MA 36-18 LTX BL Q, best.nr: 601725850
- B Olje til heksaks (biologisk nedbrytbar), boks (1 liter)  
Best.nr.: 630475000
- C Olje til heksaks (biologisk nedbrytbar), sprayboks (0,3 liter)  
Best.nr.: 630474000

Det komplette tilbehørsprogrammet finner du på [www.metabo.com](http://www.metabo.com) eller i katalogen.

## 12. Reparasjon

 Elektriske verktøy skal alltid repareres av elektrofagfolk!

Hvis du har en Metabo-maskin som trenger reparasjon, kan du ta kontakt med en representant for Metabo. Adresser finner du på [www.metabo.com](http://www.metabo.com).

Du kan laste ned reservedelslister fra [www.metabo.com](http://www.metabo.com).

## 13. Miljøvern

Følg nasjonale forskrifter for miljøvennlig deponering og resirkulering av gamle maskiner, emballasje og tilbehør.

batterier må ikke kastes i husholdningsavfall! Gi defekte eller brukte batterier tilbake til Metabo-forhandleren!

Ikke kast batteriene i vann.



Gjelder kun land i EU: Elektroverktøy skal ikke kastes i husholdningsavfallet! Iht. EU-direktiv 2012/19/EU om kasserte elektriske og elektroniske produkter og omsetning av direktivet til nasjonal rett, må kassert elektroverktøy samles spesielt og bringes til miljøvennlig gjenvinning. Før du kasserer batterier, må de lades ut i det elektriske verktøyet. Sikre kontaktene mot kortslutning (f.eks. med tape).



**Bruk hørselsvern!**

## 14. Tekniske data

Forklaringer til opplysningene på side 3.

Med forbehold om endringer grunnet tekniske forbedringer.

Måleverdiene ble undersøkt med batteridrevet multifunksjonsdrev MA 36-18 LTX BL.

Ø maks. = maksimal snittykkelse

L=Bruksdel av kniv

$n_0$ =Skjærehastighet på tomgang

m = Vekt (uten batteridrevet multifunksjonsdrev, batterier, bæresele)

Måleverdier iht. EN 62841.

Tillatt omgivelsestemperatur ved bruk:  
-20 °C til 50 °C (begrenset ytelse ved temperaturer under 0 °C). Tillatt omgivelsestemperatur ved lagring: 0 °C til 30 °C

Anbefalt omgivelsestemperatur ved lading: 0 °C til 40 °C.

=== Likestrøm

Angitte tekniske data kan variere (i henhold til gjeldende standarder).



### Utslippsverdier

Disse verdiene gjør det mulig å anslå emisjonen fra maskinen og å sammenlikne ulike verktøy. Avhengig av bruksbetingelsene, tilstanden til maskinen og verktøyet, kan den faktiske belastningen være høyere eller lavere. Ta også hensyn til arbeidspauser og perioder med mindre belastning når du vurderer. Fastsett sikkerhetstiltak for brukeren på grunn av tilpassede vurderingsverdier, f.eks. organisatoriske tiltak.

**Total Svingningsverdi** (vektorsum tre retninger) formidlet iht. EN 62841:

$a_h$ =Svingningsemissionsverdi (tomgang)

$K_h$  = Usikkerhet (svingning)

**Typiske A-veide lydnivåer:**

$L_{pA}$  = Driftsstøy (NS-EN 62841)

$L_{WA}$  = Driftsstøy (NS-EN 62841)

$K_{PA}$ ,  $K_{WA}$  = Usikkerhet

$L_{WA(M)}$  = målt lydeffektnivå i henhold til 2000/14/EF

$L_{WA(G)}$  = garantert lydeffektnivå i henhold til 2000/14/EF



Under arbeid kan lydnivået overskride 80 dB(A).

# Original brugsanvisning

## 1. Overensstemmelseserklæring

Vi erklærer under eneansvar: Disse hækkesakse, identificeret ved angivelse af type og serienummer i forbindelse med det batteridrevne multifunktionsdrev MA-36-18 LTX BL Q \*1), opfylder alle relevante bestemmelser i direktiverne \*2) og standarderne \*3). Teknisk dossier ved \*4) - se side 3.

2000/14/EF: Procedure for overensstemmelsesvurdering jf. bilag V. Målt lydeffektniveau \*5), garanteret lydeffektniveau \*6), - se side 3.

## 2. Apparatets formål

Hækkesaks-indsatsen er i kombination med det batteridrevne multifunktionsdrev MA 36-18 LTX BL Q egnet til skæring af hække og buske.

Vandret arbejde tæt ved jorden er ikke tilladt.

Denne hækkesaks-indsats er beregnet til montering på et originale batteridrevet multifunktionsdrev fra Metabo med betegnelsen MA 36-18 LTX BL Q.

Må kun anvendes med monteret, batteridrevet multifunktionsdrev. **Betjeningsvejledningen til det batteridrevne multifunktionsdrev skal følges.**

For skader på grund af anvendelse til andre formål end de tiltænkte er brugeren alene ansvarlig.

Generelt anerkendte forskrifter om ulykkesforebyggelse og vedlagte sikkerhedsanvisninger skal overholdes.

## 3. Generelle sikkerhedsanvisninger



Vær opmærksom på de tekststeder, der er markeret med dette symbol, for din egen og el-værktøjets sikkerhed!



**ADVARSEL** – læs brugsanvisningen for at reducere faren for personskader.



**ADVARSEL** Læs alle sikkerhedsanvisninger og instruktioner. I tilfælde af manglende overholdelse af anvisningerne nedenfor er der risiko for elektrisk stød, brand og/eller alvorlige personskader.

**Alle sikkerhedsinstrukser og anvisninger skal opbevares til fremtidig brug.**

Videregiv kun el-værktøjet sammen med disse dokumenter.

## 4. Særlige sikkerhedsinstrukser

### 4.1 Sikkerhedsanvisninger til hækkesakse

**a) Hold alle kropsdele på afstand af kniven. Forsøg aldrig at fjerne hækafklip eller at holde**

**materiale fast, så længe kniven er i drift.** Kniven bevæger sig fortsat efter slukning på kontakten. Et øjeblikks uopmærksomhed ved brug af hækkeklipperen kan medføre alvorlige kvæstelser.

**b) Bær hækkesaksen på grebet ved stillestående kniv og sørg for ikke aktivere kontakten.** Når hækkesaksen bæres korrekt reducerer det faren for en utilsigtet funktion og kvæstelser, som dermed forårsages af kniven.

**c) Træk altid hylsteret over kniven ved transport eller opbevaring af hækkesaksen.** En korrekt håndtering af hækkesaksen reducerer faren for kvæstelser som følge af kniven.

**d) Sørg for at alle kontakter er slukkede og at batteripakken er trukket ud, før du fjerner indeklemt hækafklip eller vedligeholder maskinen.** En uventet funktion af hækkesaksen ved fjernelse af indeklemt materiale kan medføre alvorlige kvæstelser.

**e) Hold kun hækkesaksen på de isolerede grebsflader, da skærekniven kan støde på skjulte strømledninger.** Kontakt mellem kniven og en spændingsførende ledning kan også gøre maskinens metaldele spændingsførende og føre til elektrisk stød.

**f) Hold enhver form for strømledninger på afstand af skæreamrådet.** Ledninger kan ligge skjult i hække og buske og blive skåret over af kniven ved en fejl.

**g) Anvend ikke hækkesaksen i dårligt vejr, især ikke ved fare for tordenvejr.** Dette nedsætter risikoen for at blive ramt af lynet.

### 4.2 Sikkerhedsanvisninger til hækkesakse med forlænget rækkevidde

**a) Reducer faren for et dødeligt elektrisk stød ved aldrig at benytte hækkesaksen med forlænget rækkevidde i nærheden af elektriske ledninger.** Berøringen af eller brugen i nærheden af strømledninger kan føre til alvorlige kvæstelser eller et dødeligt elektrisk stød.

**b) Betjen altid hækkesaksen med forlænget rækkevidde med begge hænder.** Hold hækkesaksen med forlænget rækkevidde med begge hænder, for at undgå at miste kontrollen.

**c) Bær hjelm ved arbejder med hækkesaksen med forlænget rækkevidde, som foregår over hovedhøjde.** Nedfaldende brudstykker kan føre til alvorlige kvæstelser.

### 4.3 Yderligere sikkerhedsanvisninger

Hække og buske skal afsøges for trådhegn og skjulte ledninger.

Hækkeklipperen må ikke betjenes af personer under 16 år.

Brug aldrig en ufuldstændig maskine eller en maskine med ikke tilladte ændringer.

Maskinen må ikke tilkobles, hvis komponenter eller beskyttelsesanordninger mangler eller er defekte.

## da DANSK

Maskinen er udstyret med en sikker tohåndsbetjening. Maskinen skal reparereres, hvis den kun kan tændes med en af afbryderne.

Maskinen er forsynet med hurtigstop. Få maskinen repareret, hvis bremsetiden bliver betydeligt længere.

Hold altid maskinen med begge hænder under arbejdet, og indtag en stabil stilling. Hækkesaksen er beregnet til arbejder, hvor brugeren står på jorden og ikke på en stige eller en lignende ustabil ståflade. Pas på forhindringer i arbejdsområdet, snublefare. Hold kniven på afstand af kroppen.

Undersøg det område, der skal klippes, og fjern ståltråd eller andre fremmedlegemer.

Hvis knivene standser på grund af en meget hård gren eller et fremmedlegeme (ståltråd i en hæk), og modstanden ikke kan overvindes ved at trække maskinen tilbage, skal motoren slukkes og batteripakken tages ud af maskinen, før man fjerner den blokerende genstand fra kniven med hånden.

Ved udførelse af andre opgaver (f.eks. fjernelse af grene og hækafklip) skal maskinen placeres uden for arbejdsområdet.

Placer maskinen sådan, at den ikke er til fare for andre.

Tag batteripakken ud af maskinen, når maskinen ikke bruges.

Tag batteripakken ud af maskinen. Vent, til alle bevægelige dele står stille, før der foretages enhver form for indstilling, omstilling, vedligeholdelse eller rengøring, eller før maskinen lægges på plads.

Sæt altid opbevaringsskeden på knivene ved opbevaring og transport. (Rigtig påsætning: Metabo-påtrykket vender opad).

**Brug høreværn.** Støjpåvirkning kan føre til høretab.

Fare for kvæstelser som følge af skarpe knive. Rør ikke ved knivene. Brug beskyttelseshandsker.

Brug altid beskyttelsesbriller, beskyttelseshandsker og egnet fodtøj, når der arbejdes med hækkeklipperen.

Anvend altid kun 1 skuldersele.

Hold en afstand på mindst 15 m til ikke-involverede personer.

De yderligere sikkerhedsanvisninger i betjeningsvejledningen til det batteridrevne multifunktionsdrev skal følges.

### 4.4 Symboler



Brug beskyttelsesbriller.  
Brug høreværn. Længere påvirkning ved et højt støjniveau kan medføre høreskader.



Brug hjelm. Nedfaldende stykker kan føre til alvorlige kvæstelser.



Brug handsker.



Bær skridsikert fodtøj.



Læs betjeningsvejledningen.



FARE - Hold hænderne væk fra kniven.



ADVARSEL – Generelle farer!



FARE – Hold tilstrækkelig afstand til strømledninger.



ADVARSEL! Utsigtet start kan forårsage alvorlige personskader. Før indstilling, rengøring eller vedligeholdelse: Sluk maskinen og tag batteripakken ud.



Beskyt maskinen mod fugtighed. Må ikke udsættes for regn. Maskinen må ikke anvendes i regnvejr eller på våde hække.

## 5. Oversigt

Se side 2.

- 1 Grenfanger
- 2 Skærekniv
- 3 Opbevaringsskede
- 4 Justeringsgreb
- 5 Låsegreb
- 6 Stænger

## 6. Idriftsættelse

### 6.1 Montering på det batteridrevne multifunktionsdrev



ADVARSEL! Fare for kvæstelser. Opbevaringsbeholderen (3) skal være monteret. Før montering af det batteridrevne multifunktionsdrev skal vinklen mellem skærekniven (2) og stang (6) indstilles til ca. 180°. Se afsnit 7.1.1.

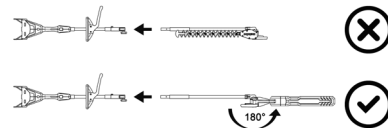

ADVARSEL! Der må ikke indsættes en forlængerstang mellem det batteridrevne multifunktionsdrev og indsatsen.

Foretag monteringen som beskrevet i betjeningsvejledningen til det batteridrevne multifunktionsdrev.

### 6.2 Batteri

Følg betjeningsvejledningen til det batteridrevne multifunktionsdrev.

## 7. Anvendelse

### 7.1 Tilpasning af vinklen på skærekniiven til arbejdsopgaven

 **ADVARSEL!** Fjern batteripakken. Monter opbevaringsbeholderen (3). Brug beskyttelseshandsker.

Se ill. A, side 2.

1. Tryk på låsegrebet (5) og hold det inde.
2. Juster vinklen mellem skærekniiven (2) og stangen (6) på låsegrebet (4). Når det ønskede vinkel på kniven er opnået, skal man slippe låsegrebet (5).
3. Bevæg låsegrebet (4) en smule for at sikre at låsegrebet (5) går i indgreb og at skærekniiven (2) er sikkert fastlåst.

### 7.2 Korrekt fasthold af maskinen, tænding og slukning

 Kontrollér før brugen, at låsegrebet (5) er gået i indgreb og at apparatet er monteret korrekt på det batteridrevne multifunktionsdrev (følg betjeningsvejledningen til det batteridrevne multifunktionsdrev).

 Brugeren skal stå sikkert og holde godt fast i maskinen med begge hænder på håndtagene. Skærekniiven (2) må ikke berøre nogen genstande, når den tændes.

 Tænd ikke motoren, hvis skærekniiven (2) befinder sig i den indklappede transportposition (se fig. nedenfor). Klap skærekniiven ud før tændingen (se kapitel 7.1). :



Tænd og sluk som beskrevet i betjeningsvejledningen til det batteridrevne multifunktionsdrev.

 Få maskinen repareret, hvis bremsetiden bliver betydeligt længere.

### 7.3 Transport

- Skub opbevaringsbeholderen (3) på skærekniiven (2).
- Sæt skærekniiven (2) i transportposition, se figuren:

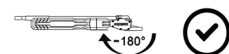

- Transportsikres i en sikker position.

## 8. Rengøring

 **ADVARSEL!** Fjern batteripakkerne. Utilsigtet start kan forårsage alvorlige personskader. Maskinen skal stå stille. Brug beskyttelseshandsker.

Rengør efter hver anvendelse: Fjern snavs og andre aflejringer. Fjern urenheder, rester af blade

og lignende  
(f.eks. med pensel eller klud)

**Efter rengøringen:** Smør kniven med Metabo hækkeklipperolie 6.30474 eller pumpe-spray 6.30475 (biologisk nedbrydelig).

## 9. Vedligeholdelse

 **ADVARSEL!** Fjern batteripakkerne. Utilsigtet start kan forårsage alvorlige personskader. Maskinen skal stå stille. Brug beskyttelseshandsker.

### 9.1 Slibning af skærekniv

Det anbefales at få sløve knive slebet på et specialværksted. Kontrollér regelmæssigt knivene for beskadigelse, og få dem i givet fald omgående repareret på et specialværksted.

### 9.2 Smøring

Efterfyld fedt via fedtniplen på gearhuset med en fedtpresse efter hver 40 driftstimer:  
Klæbende højtemperatur-lithiumfedt  
Øverste fedtnippel: 12 g  
Nederste fedtnippel: 15 g

## 10. Problemer og forstyrrelser

**Ved montering på det batteridrevne multifunktionsdrev kan stængernes ender ikke skubbes ind i hinanden.**

- Følg betjeningsvejledningen til det batteridrevne multifunktionsdrev.

## 11. Tilbehør

Anvend udelukkende originale batterier eller originalt tilbehør fra Metabo eller CAS (Cordless Alliance System).

Brug kun tilbehør, der opfylder de krav og specifikationer, som er angivet i denne brugsvejledning.

- A Batteridrevet multifunktionsdrev MA 36-18 LTX BL Q, best.-nr.: 601725850
- B Plejeolie til hækkesaks (biologisk nedbrydelig), dåse (1 liter)  
Best.-nr.: 630475000
- C Plejeolie til hækkesaks (biologisk nedbrydelig), pumpe-sprydåse (0,3 liter)  
Best.-nr.: 630474000

Det komplette tilbehørsprogram findes på [www.metabo.com](http://www.metabo.com) eller i kataloget.

## 12. Reparation

 Reparationer på el-værktøjer må kun udføres af en elektriker!

Henvend dig til din Metabo-forhandler, når du skal have repareret dit Metabo el-værktøj. Adresser findes på [www.metabo.com](http://www.metabo.com).

Reservedelister kan downloades på [www.metabo.com](http://www.metabo.com).

### 13. Miljøbeskyttelse

Overhold de nationale forskrifter for miljøvenlig bortskaffelse og genbrug af udtjente apparater, emballage og tilbehør.

Batteripakker må ikke bortskaffes sammen med normalt husholdningsaffald! Giv defekte eller opbrugte batteripakker tilbage til Deres Metabo-forhandler!

Kast ikke batteripakker i vandet.



Kun for EF-lande: El-værktøj må ikke bortskaffes med husholdningsaffaldet! I henhold til det europæiske direktiv 2012/19/EU om affald af elektrisk og elektronisk udstyr og gennemførelsen i national lovgivning skal brugte el-værktøjer indsamles adskilt og afleveres miljørigtigt til genbrug. Aflad batteriet i el-værktøjet, før det bortskaffes. Beskyt kontakterne mod kortslutning (isoler f.eks. med tape).

### 14. Tekniske data

Forklaringer til oplysningerne på side 3.

Med forbehold for ændringer som følge af tekniske fremskridt.

Måleværdier beregnet med det batteridrevne multifunktionsdrev MA 36-18 LTX BL.

$\sigma$  max. = maksimal skæreytkelse  
 L = Effektiv knivlængde  
 $n_0$  = Antal klippebevægelser ved friløb  
 m = Vægt (uden batteridrevet multifunktionsdrev, batteripakke, bæresele)

Måleværdier beregnet iht. EN 62841.

Tilladt omgivelsestemperatur ved drift: -20 °C til 50 °C (begrænset ydelse ved temperaturer under 0 °C). Tilladt omgivelsestemperatur ved opbevaring: 0 °C til 30 °C

Anbefalet omgivelsestemperatur ved opladning: 0 °C til 40 °C.

=== Jævnstrøm

De anførte tekniske data er inkl. tolerancer (svarende til de aktuelt gældende standarder).



#### Emissionsværdier

Disse værdier gør det muligt at bestemme el-værktøjets emissioner og sammenligne forskellige el-værktøjer med hinanden. Alt efter el-værktøjets eller indsatsværktøjernes anvendelsesbetingelser og tilstand kan den faktiske belastning være højere eller lavere. Tag også højde for arbejdspauser og perioder med lav belastning. Træf de nødvendige beskyttelsesforanstaltninger for brugeren, f.eks. organisatoriske foranstaltninger, på baggrund af de anslåede værdier.

Samlet vibration (vektorsum af tre retninger) beregnet iht. EN 62841:

$a_h$  = Vibrationsemission (tomgang)  
 $K_h$  = Usikkerhed (vibration)

Typiske A-vægtede lyd niveauer:

$L_{pA}$  = Lydtryksniveau (EN 62841)

$L_{WA}$  = Lydtryksniveau (EN 62841)

$K_{pA}$ ,  $K_{WA}$  = usikkerhed

$L_{WA(M)}$  = målt lydeffektniveau iht. 2000/14/EF

$L_{WA(G)}$  = garanteret lydtryksniveau iht. 2000/14/EF



Ved arbejde kan støjniveauet overstige 80 dB(A).



Brug høreværn!



# Instrukcja oryginalna

## 1. Deklaracja zgodności

Oświadczamy z pełną odpowiedzialnością, że nożyce do żywoplotu oznaczone typem i numerem seryjnym w połączeniu z wielofunkcyjnym napędem akumulatorowym MA-36-18 LTX BL Q \*1) spełniają wszystkie obowiązujące przepisy dyrektyw \*2) i norm \*3). Dokumentacja techniczna \*4) – patrz strona 3.

2000/14/EG: procedura oceny zgodności z normami według załącznika V.

Zmierzony poziom mocy akustycznej \*5), gwarantowany poziom mocy akustycznej \*6), - patrz strona 3.

## 2. Użytkowanie zgodne z przeznaczeniem

Przystawka - nożyce do żywoplotu w połączeniu z wielofunkcyjnym napędem akumulatorowym MA 36-18 LTX BL Q jest przeznaczona do przycinania żywoplotów i krzewów.

Praca w niewielkiej odległości od podłoża, w poziomie, jest niedozwolona.

Ta przystawka - nożyce do żywoplotu jest przeznaczona do montażu na oryginalnym wielofunkcyjnym napędzie akumulatorowym Metabo z oznaczeniem MA 36-18 LTX BL Q.

Stosować wyłącznie z zamontowanym wielofunkcyjnym napędem akumulatorowym. **Przestrzegać zapisów instrukcji obsługi wielofunkcyjnego napędu akumulatorowego.**

Za szkody powstałe w wyniku użytkowania niezgodnego z przeznaczeniem odpowiedzialność ponosi wyłącznie użytkownik.

Przestrzegać ogólnie obowiązujących przepisów BHP oraz dotyczących uwag dotyczących bezpieczeństwa.

## 3. Ogólne uwagi dotyczące bezpieczeństwa



Dla bezpieczeństwa użytkownika oraz w celu ochrony elektronarzędzia zwrócić szczególną uwagę na miejsca w tekście oznaczone tym symbolem!



**OSTRZEŻENIE** – W celu zminimalizowania ryzyka obrażeń zapoznać się z treścią instrukcji obsługi.



**OSTRZEŻENIE** Przeczytać wszystkie informacje dotyczące bezpieczeństwa i zalecenia. Nieprzestrzeganie informacji dotyczących bezpieczeństwa i zaleceń może być przyczyną porażenia prądem elektrycznym, pożaru i/lub poważnych obrażeń.

**Starannie przechowywać wszystkie uwagi dotyczące bezpieczeństwa i zalecenia, aby móc z nich skorzystać w przyszłości.**

Przekazując elektronarzędzie innym osobom

należy przekazać również dołączoną dokumentację.

## 4. Specjalne uwagi dotyczące bezpieczeństwa

### 4.1 Uwagi dotyczące bezpieczeństwa odnoszące się do nożyc do żywoplotu

**a) Nie zbliżać części ciała do noża. Podczas pracy noża nie podejmować prób usuwania ani przytrzymywania ściętego materiału.** Po wyłączeniu przełącznika noże nadal znajdują się w ruchu. Moment nieuwagi przy korzystaniu z nożyc do żywoplotów może stać się przyczyną ciężkich obrażeń ciała.

**b) Nożyce do żywoplotu przenosić za uchwyt, kiedy listwy tnące są nieruchome. Uważać, aby nie włączyć przełącznika.** Prawidłowe przenoszenie nożyc do żywoplotu zmniejsza ryzyko przypadkowego uruchomienia, a tym samym obrażeń spowodowanych przez nóż.

**c) Na czas transportu lub przechowywania nożyc do żywoplotu zawsze zakładać osłonę na noże.** Prawidłowe obchodzenie się z nożycami do żywoplotu zmniejsza ryzyko urazów spowodowanych przez nóż.

**d) Przed usunięciem zakleszczonego ściętego materiału lub rozpoczęciem konserwacji maszyny upewnić się, że wszystkie przełączniki są wyłączone oraz że akumulator został wyjęty.** Nieoczekiwane uruchomienie nożyc do żywoplotu podczas usuwania zakleszczonego materiału może być przyczyną poważnych obrażeń.

**e) Nożyce do żywoplotu trzymać wyłącznie za izolowane uchwyty, ponieważ nóż może natrafić na ukryte przewody elektryczne.** Kontakt noży z przewodem znajdującym się pod napięciem może spowodować przepływ prądu przez metalowe elementy urządzenia i skutkować porażeniem prądem elektrycznym.

**f) Wszelkie przewody zasilające utrzymywać z dala od obszaru cięcia.** Noże mogą natrafić na przewody ukryte w żywoplotach i krzewach i przypadkowo je przeciąć.

**g) Nie używać nożyc do żywoplotu przy złej pogodzie, szczególnie jeśli istnieje ryzyko wystąpienia burzy.** Pozwoli to zmniejszyć ryzyko uderzenia pioruna.

### 4.2 Uwagi dotyczące bezpieczeństwa odnoszące się do nożyc do żywoplotu o przedłużonym zasięgu

**a) W celu zmniejszenia ryzyka śmiertelnego porażenia prądem nie używać nożyc do żywoplotu o przedłużonym zasięgu w pobliżu przewodów elektrycznych.** Kontakt z przewodami elektrycznymi lub używanie maszyny w ich pobliżu może być przyczyną poważnych obrażeń ciała lub śmiertelnego porażenia prądem elektrycznym.

**b) Nożyce do żywopłotu o przedłużonym zasięgu należy zawsze obsługiwać obiema rękami.** Aby uniknąć utraty kontroli, zawsze trzymać nożyce do żywopłotu o przedłużonym zasięgu obiema rękami.

**c) Podczas prac ponad głową z użyciem nożyc do żywopłotu o przedłużonym zasięgu należy nosić ochronę głowy.** Spadające odłamki mogą spowodować poważne obrażenia.

#### 4.3 Pozostałe uwagi dotyczące bezpieczeństwa

Żywopłaty i krzewy należy przeszukać pod kątem ukrytych ogrodzeń drucianych i przewodów.

Nożyce do żywopłotów nie wolno obsługiwać osobom poniżej 16 roku życia.

W żadnym wypadku nie wolno korzystać z urządzenia niekompletnego lub takiego, w którym wprowadzono niedozwoloną zmianę.

Urządzenia nie wolno włączać, jeśli brakuje w nim elementów lub zabezpieczeń względnie są one uszkodzone.

Maszyna wymaga bezpiecznej obsługi oburęcznej. Jeśli urządzenie można włączyć tylko jednym z włączników, należy oddać je do naprawy.

Urządzenie wyposażone jest w hamulec szybkiego zatrzymania. Jeśli czas zatrzymania ulegnie wyraźnemu wydłużeniu, zlecić naprawę maszyny.

W czasie pracy urządzenie zawsze trzymać obiema rękami i przyjmować bezpieczną pozycję. Nożyce do żywopłotów są przeznaczone do pracy, podczas której operator stoi na ziemi, a nie na drabinie lub innej niestabilnej powierzchni. Zwracać uwagę na przeszkody w obszarze roboczym, niebezpieczeństwo potknięcia. Nie utrzymywać w bezpiecznej odległości od ciała.

Sprawdzić przewidzianą do cięcia powierzchnię i usunąć druty oraz inne ciała obce.

Jeśli noże zostaną zatrzymane przez szczególnie twardą gałąź lub ciało obce (druć w żywopłocie) i przyczyny zatrzymania nie można usunąć poprzez odciążenie nożyc do żywopłotów, trzeba najpierw wyłączyć silnik i wyciągnąć akumulator z urządzenia, a dopiero potem podjąć próbę ręcznego usunięcia przyczyny zablokowania z noża tnącego.

W celu wykonania innych czynności (np. usunięcia gałęzi lub ciętego materiału) należy odłożyć urządzenie poza obszar roboczy.

Urządzenie odłożyć w taki sposób, aby nie stwarzało zagrożenia dla innych osób.

Jeżeli maszyna nie jest używana, trzeba wyjąć z niej akumulator.

Wyjąć akumulatory z maszyny. Przed rozpoczęciem ustawiania, przeobrażania, konserwacji, czyszczenia ew. przechowywania maszyny odczekać do całkowitego zatrzymania się wszystkich części ruchomych.

Do przechowywania lub transportowania nożyc do żywopłotów, na noże zawsze nakładać pokrowiec. (Prawidłowe nakładanie: napis Metabo skierowany ku górze).

**Nosić ochronniki słuchu.** Oddziaływanie hałasu może spowodować utratę słuchu.

Niebezpieczeństwo zranienia ostrymi nożami. Nie dotykać noży. Nosić rękawice ochronne.

Pracując z użyciem nożyc do żywopłotów należy zawsze nosić okulary ochronne, rękawice ochronne i odpowiednie obuwie.

Używać zawsze tylko 1 uprząży.

Zachować odległość co najmniej 15 m od osób nieuczestniczących w pracy.

Przestrzegać pozostałych uwag dotyczących bezpieczeństwa zawartych w instrukcji obsługi wielofunkcyjnego napędu akumulatorowego.

#### 4.4 Symbole



Stosować ochronę oczu.  
Nosić ochronniki słuchu. Oddziaływanie wysokiego poziomu hałasu może spowodować uszkodzenie słuchu.



Nosić ochronę głowy. Spadające elementy mogą spowodować ciężkie obrażenia.



Nosić rękawice.



Nosić antypoślizgowe obuwie ochronne.



Przeczytać instrukcję obsługi.



**NIEBEZPIECZEŃSTWO** - Utrzymywać dłonie z dala od noża.



**OSTRZEŻENIE** – Niebezpieczeństwa o charakterze ogólnym!



**NIEBEZPIECZEŃSTWO** - Zachować odpowiednią odległość od przewodów elektrycznych.



**OSTRZEŻENIE!** Niezamierzony rozruch może spowodować ciężkie obrażenia. Przed ustawianiem, czyszczeniem albo konserwacją: wyłączyć maszynę, wyjąć akumulatory.



Chronić urządzenie przed wilgocią. Nie narażać na działanie deszczu. Nie stosować w czasie deszczu lub gdy żywopłoty są mokre.

### 5. Elementy urządzenia

Patrz strona 2.

- 1 Zderzak z prowadnicą gałęzi
- 2 Noże
- 3 Futerał do przechowywania
- 4 Dźwignia regulacyjna
- 5 Dźwignia blokady
- 6 Drażek

## 6. Uruchomienie

### 6.1 Montaż na wielofunkcyjnym napędzie akumulatorowym

**⚠ OSTRZEŻENIE!** Niebezpieczeństwo urazu. Futerał do przechowywania (3) musi być założony. Przed zamontowaniem na wielofunkcyjnym napędzie akumulatorowym ustawić kąt pomiędzy nożem (2) a drążkiem (6) na ok. 180°. Patrz rozdział 7.1.

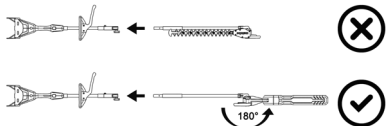

**⚠ OSTRZEŻENIE!** Nie montować drążka przedłużającego pomiędzy wielofunkcyjnym napędem akumulatorowym a przystawką.

Zamontować w sposób opisany w instrukcji obsługi wielofunkcyjnego napędu akumulatorowego.

### 6.2 Akumulator

Przestrzegać zapisów instrukcji obsługi wielofunkcyjnego napędu akumulatorowego.

## 7. Użytkowanie

### 7.1 Dopasować kąt nachylenia noży do wykonywanej pracy

**⚠ OSTRZEŻENIE!** Wyjąć akumulator. Założyć rękawice ochronne.

Patrz rysunek A, strona 2.

1. Wcisnąć i przytrzymać dźwignię blokady (5).
2. Zmienić kąt pomiędzy nożem (2) a drążkiem (6) za pomocą dźwigni regulacyjnej (4). Po osiągnięciużądanego kąta noża zwolnić dźwignię blokady (5).
3. Lekko poruszyć dźwignią regulacyjną (4), aby dźwignia blokady (5) dobrze się zatrzaśnęła, a nóż tnący (2) został bezpiecznie zablokowany.

### 7.2 Prawidłowe trzymanie maszyny, włączanie i wyłączenie

**⚠ OSTRZEŻENIE!** Przed użyciem sprawdzić, czy dźwignia blokady (5) jest zatrzaśnięta i czy urządzenie jest prawidłowo zamocowane do wielofunkcyjnego napędu akumulatorowego (przestrzegać zapisów instrukcji obsługi wielofunkcyjnego napędu akumulatorowego).

**⚠ OSTRZEŻENIE!** Operator musi utrzymywać bezpieczną pozycję i mocno trzymać maszynę obiema rękami za rękojeści. Podczas włączania nóż (2) nie może mieć styczności z żadnym przedmiotem.

**⚠ OSTRZEŻENIE!** Nie włączać silnika, gdy nóż (2) jest złożony w pozycji transportowej (patrz rys. poniżej). Przed włączeniem rozłożyć nóż (patrz rozdział 7.1).



Włączanie i wyłączenie zgodnie z opisem w instrukcji obsługi wielofunkcyjnego napędu akumulatorowego.

**⚠ OSTRZEŻENIE!** Jeśli czas zatrzymania ulegnie wyraźnemu wydłużeniu, zlecić naprawę maszyny.

### 7.3 Transportowanie

- Nasunąć futerał do przechowywania (3) na noż (2).
- Ustawić nóż (2) w pozycji transportowej, patrz rysunek:

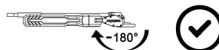

- Na czas transportu zablokować maszynę w bezpiecznej pozycji.

## 8. Czyszczenie

**⚠ OSTRZEŻENIE!** Wyjąć akumulatory. Niezamierzony rozruch może spowodować ciężkie obrażenia. Maszyna musi być nieruchoma. Nosić rękawice ochronne.

Po każdym użyciu oczyścić: usunąć brud i inne osady. Usunąć zanieczyszczenia, resztki liści itp. (np. pędzelkiem lub szmatką)

**Po czyszczeniu:** naoliwić noże olejem do konserwacji nożyc do żywoptłów 6.30474 firmy Metabo lub aerozolem z pompką 6.30475 (biodegradowalny).

## 9. Konserwacja

**⚠ OSTRZEŻENIE!** Wyjąć akumulatory. Niezamierzony rozruch może spowodować ciężkie obrażenia. Maszyna musi być nieruchoma. Nosić rękawice ochronne.

### 9.1 Ostrzenie noży

Zaleca się ostrzenie tępych noży w wyspecjalizowanym warsztacie. Regularnie sprawdzać noże pod kątem uszkodzeń i w razie potrzeby bezzwłocznie zlecić wykonanie naprawy w specjalistycznym warsztacie.

### 9.2 Smarowanie

Co 40 godzin pracy uzupełnić smar za pomocą smarownicy przez kalamitki na obudowie przekładni:

wysokotemperaturowy smar litowy  
Górna kalamitka: 12 g  
Dolna kalamitka: 15 g

## 10. Problemy i usterki

### Podczas zakładania na wielofunkcyjny napęd akumulatorowy końce drążków nie dają się zsuwać.

- Przestrzegać zapisów instrukcji obsługi wielofunkcyjnego napędu akumulatorowego.

## 11. Osprzęt

Stosować wyłącznie oryginalne akumulatory i osprzęt Metabo lub CAS (Cordless Alliance System).

Stosować wyłącznie osprzęt, który spełnia wymogi i parametry określone w niniejszej instrukcji obsługi.

- A Wielofunkcyjny napęd akumulatorowy MA 36-18 LTX BL Q, nr kat.: 601725850
- B Olej do konserwacji nożyc do żywopłotu (biodegradowalny), puszcza (1 litr)  
Nr kat.: 630475000
- C Olej do konserwacji nożyc do żywopłotu (biodegradowalny), aerozol z pompką (0,3 litra)  
Nr kat.: 630474000

Kompletny program osprzętu można znaleźć na stronie [www.metabo.com](http://www.metabo.com) lub w katalogu.

## 12. Naprawy

 Wszelkie naprawy elektronarzędzi wolno wykonywać wyłącznie elektrykom!

W sprawie naprawy elektronarzędzia zwrócić się do przedstawiciela Metabo. Adresy można znaleźć na stronie [www.metabo.com](http://www.metabo.com).

Wykazy części zamiennych można pobrać pod adresem [www.metabo.com](http://www.metabo.com).

## 13. Ochrona środowiska

Przestrzegać lokalnych przepisów dotyczących ekologicznej utylizacji i recyklingu zużytych maszyn, opakowań i osprzętu.

Akumulatorów nie wolno wyrzucać razem z odpadami domowymi! Uszkodzone lub zużyte akumulatory oddawać do punktu sprzedaży produktów Metabo!

Nie wrzucać akumulatorów do wody.

 Dotyczy tylko państw UE: nie wyrzucać elektronarzędzi wraz z odpadami komunalnymi! Zgodnie z dyrektywą europejską 2012/19/UE o zużytych urządzeniach elektrycznych i elektronicznych oraz jej implementacją w prawodawstwie krajowym zużyte elektronarzędzia trzeba segregować i poddawać odzyskowi surowców wtórnych zgodnie z przepisami o ochronie środowiska. Przed utylizacją rozładować akumulator w elektronarzędziu. Zabezpieczyć styki przed zwarciami (np. zaizolować taśmą klejącą).

## 14. Dane techniczne

Wyjaśnienia do informacji podanych na stronie 3.

Prawo do zmian związanych z postępowaniem technicznym zastrzeżone.

Wartości pomiarów określone z wielofunkcyjnym napędem akumulatorowym MA 36-18 LTX BL.

- $\sigma$  max. = maksymalna grubość cięcia
- L = długość użyteczna noża
- $n_0$  = liczba cięć na biegu jałowym
- m = ciężar (bez wielofunkcyjnego napędu akumulatorowego, akumulatora, pasa do przenoszenia)

Wartości pomiarów ustalone w oparciu o normę EN 62841.

Dozwolona temperatura otoczenia podczas pracy: od -20°C do 50°C (ograniczona moc przy temperaturach poniżej 0°C). Dozwolona temperatura otoczenia podczas przechowywania: od 0°C do 30°C.

Zalecana temperatura otoczenia podczas ładowania: od 0°C do 40°C.

--- prąd stały

Zamieszczone dane techniczne podlegają tolerancji (odpowiednio do obowiązujących standardów).

### Wartości emisji

Wartości te umożliwiają oszacowanie emisji elektronarzędzia i porównanie różnych elektronarzędzi. W zależności od warunków użytkowania, stanu elektronarzędzia lub narzędzi roboczych rzeczywiste obciążenie może być większe lub mniejsze. Podczas dokonywania oceny uwzględnić przerwy w pracy i fazy mniejszego obciążenia. Na podstawie odpowiednio dopasowanych wartości szacunkowych określili środki ochrony dla użytkownika, np. działania organizacyjne.

Łączna wartość wibracji (suma wektorowa dla trzech kierunków) określona zgodnie z normą EN 62841:

- $a_h$  = wartość emisji drgań (na biegu jałowym)
- $K_h$  = niepewność wyznaczenia (wibracje)

Typowe poziomy hałasu A w ocenie akustycznej:

- $L_{pA}$  = poziom ciśnienia akustycznego (EN 62841)
- $L_{WA}$  = poziom mocy akustycznej (EN 62841)
- $K_{pA}, K_{WA}$  = niepewność wyznaczenia
- $L_{WA(M)}$  = poziom mocy akustycznej zmierzony stosownie do 2000/14/WE
- $L_{WA(G)}$  = gwarantowany poziom mocy akustycznej stosownie do 2000/14/WE



Podczas pracy poziom hałasu może przekraczać wartość 80 dB(A).

 **Ność ochronniki słuchu!**

# Πρωτότυπο οδηγιών χρήσης

## 1. Δήλωση συμμόρφωσης

Δηλώνουμε με ίδια ευθύνη: Αυτά τα θαμνοκοπτικά, που αναγνωρίζονται μέσω τύπου και αριθμού σειράς σε συνδυασμό με τον επαναφορτιζόμενο μηχανισμό κίνησης πολλαπλών λειτουργιών MA-36-18 LTX BL Q \*1), ανταποκρίνονται σε όλες τις σχετικές διατάξεις των οδηγιών \*2) και των προτύπων \*3). Τεχνικά έγγραφα στο \*4) - βλέπε σελίδα 3.

2000/14/EK: Μέθοδος αξιολόγησης της πιστότητας σύμφωνα με το παράρτημα V. Μετρημένη στάθμη ηχητικής ισχύος \*5), εγγυημένη στάθμη ηχητικής ισχύος \*6), - βλέπε σελίδα 3.

## 2. Προβλεπόμενη χρήση

Το πρόσθετο εξάρτημα θαμνοκοπτικού ενδείκνυται σε συνδυασμό με τον επαναφορτιζόμενο μηχανισμό κίνησης πολλαπλών λειτουργιών MA 36-18 LTX BL Q για κοπή θάμνων και θαμνοειδών.

Δεν επιτρέπεται η οριζόντια εργασία κοντά στο έδαφος.

Αυτό το πρόσθετο εξάρτημα θαμνοκοπτικού προβλέπεται για την τοποθέτηση σε έναν γνήσιο επαναφορτιζόμενο μηχανισμό κίνησης πολλαπλών λειτουργιών Metabo με την ονομασία MA 36-18 LTX BL Q.

Να χρησιμοποιείται μόνο με τοποθετημένο επαναφορτιζόμενο μηχανισμό κίνησης πολλαπλών λειτουργιών. **Οι οδηγίες λειτουργίας του επαναφορτιζόμενου μηχανισμού κίνησης πολλαπλών λειτουργιών πρέπει να τηρούνται.**

Για ζημιές που ενδέχεται να προκύψουν από μη προβλεπόμενη χρήση φέρει την αποκλειστική ευθύνη ο χρήστης.

Πρέπει να τηρούνται οι γενικά αναγνωρισμένες προδιαγραφές περί πρόληψης ατυχημάτων και οι παραδιδόμενες υποδείξεις ασφαλείας.

## 3. Γενικές επισημάνσεις ασφαλείας



Προσέξτε για τη δική σας προστασία, καθώς και για την προστασία του ηλεκτρικού σας εργαλείου εκείνα τα σημεία του κειμένου, που χαρακτηρίζονται με αυτό το σύμβολο!



**ΠΡΟΕΙΔΟΠΟΙΗΣΗ** - Για τη μείωση του κινδύνου τραυματισμού διαβάστε τις οδηγίες λειτουργίας.



**ΠΡΟΕΙΔΟΠΟΙΗΣΗ Διαβάστε όλες τις υποδείξεις ασφαλείας και όλες τις οδηγίες.** Η μη τήρηση των υποδειξεων ασφαλείας και των οδηγιών μπορεί να προκαλέσει ηλεκτροπληξία, πυρκαγιά και/ή σοβαρούς τραυματισμούς.

**Φυλάξτε όλες τις υποδείξεις ασφαλείας και τις οδηγίες για το μέλλον.**

Παραδώστε σε άλλους το ηλεκτρικό σας εργαλείο μόνο μαζί με αυτά τα έγγραφα.

## 4. Ειδικές υποδείξεις ασφαλείας

### 4.1 Υποδείξεις ασφαλείας για θαμνοκοπτικά

**α) Κρατάτε όλα τα μέλη του σώματός σας μακριά από το μαχαίρι. Μην προσπαθείτε να απομακρύνετε τα κομμένα κλαδιά και φύλλα ή να συγκρατήσετε το κομμένο υλικό ενώ κινούνται τα μαχαίρια.** Τα μαχαίρια συνεχίζουν να κινούνται συμπληρωματικά μετά την απενεργοποίηση του διακόπτη. Μια στιγμή απροσεξίας κατά τη χρήση του θαμνοκοπτικού μπορεί να προκαλέσει σοβαρούς τραυματισμούς.

**β) Κρατάτε το θαμνοκοπτικό από τη λαβή ενώ είναι ακίνητο το μαχαίρι και προσέχετε να μην ενεργοποιήσετε τον διακόπτη.** Το σωστό κράτημα του θαμνοκοπτικού μειώνει τον κίνδυνο της αθέλητης λειτουργίας και την πρόκληση τραυματισμού από το μαχαίρι.

**γ) Κατά τη μεταφορά ή τη φύλαξη του θαμνοκοπτικού τοποθετείτε πάντοτε τη θήκη φύλαξης.** Ο σωστός χειρισμός του θαμνοκοπτικού μειώνει τον κίνδυνο τραυματισμού από το μαχαίρι.

**δ) Διασφαλίζετε ότι είναι απενεργοποιημένοι όλοι οι διακόπτες και έχει αφαιρεθεί ή απενεργοποιηθεί η επαναφορτιζόμενη μπαταρία, πριν να αφαιρέσετε τα παγιδευμένα προϊόντα κοπής ή να συντηρήσετε τη συσκευή.** Η απροσδόκητη λειτουργία του θαμνοκοπτικού κατά την αφαίρεση παγιδευμένου υλικού μπορεί να προκαλέσει σοβαρούς τραυματισμούς.

**ε) Κρατάτε το θαμνοκοπτικό μόνο από τις μονωμένες επιφάνειες λαβής, επειδή το μαχαίρι κοπής μπορεί να έρθει σε επαφή με κρυμμένα ηλεκτρικά καλώδια.** Η επαφή του μαχαίριου με έναν ηλεκτροφόρο αγωγό μπορεί να θέσει επίσης τα μεταλλικά μέρη του εργαλείου υπό τάση και να προκαλέσει ηλεκτροπληξία.

**στ) Κρατάτε πάντα όλα τα καλώδια του δικτύου ρεύματος μακριά από την περιοχή κοπής.** Μέσα σε θάμνους και θαμνοειδή μπορεί να είναι κρυμμένα καλώδια και να κοπούν κατά λάθος από το μαχαίρι.

**ζ) Μην χρησιμοποιείτε το θαμνοκοπτικό με κακοκαμία, ειδικά όταν υπάρχει κίνδυνος καταιγίδας.** Έτσι περιορίζεται ο κίνδυνος κεραυνοβόλησης.

### 4.2 Υποδείξεις ασφαλείας για θαμνοκοπτικά με αυξημένη εμβέλεια

**α) Μειώστε τον κίνδυνο θανάσιμης ηλεκτροπληξίας αποκλείοντας τη χρήση του**

**Θαμνοκοπτικού με αυξημένη εμβέλεια κοντά σε ηλεκτρικούς αγωγούς.** Η επαφή ή η χρήση κοντά σε ηλεκτροφόρα καλώδια μπορεί να προκαλέσει σοβαρούς τραυματισμούς ή θανάσιμη ηλεκτροπληξία.

**β) Χειρίζεστε το θαμνοκοπτικό με αυξημένη εμβέλεια πάντα και με τα δύο χέρια.** Κρατάτε το θαμνοκοπτικό με αυξημένη εμβέλεια και με τα δύο χέρια, για να αποφευχθεί η απώλεια ελέγχου.

**γ) Φοράτε προστασία κεφαλής κατά τις εργασίες πάνω από το ύψος του κεφαλιού με το θαμνοκοπτικό με αυξημένη εμβέλεια.** Τα κομμένα κομμάτια που πέφτουν μπορεί να προκαλέσουν σοβαρούς τραυματισμούς.

### 4.3 Περαιτέρω υποδείξεις ασφαλείας

Ελέγχετε αν υπάρχουν κρυμμένα καλώδια μέσα στους θάμνους και στα θαμνοειδή.

Άτομα κάτω των 16 ετών δεν επιτρέπεται να χειρίζονται το θαμνοκοπτικό.

Μη χρησιμοποιείτε ποτέ ένα ατελές εργαλείο ή ένα εργαλείο, στο οποίο έγινε μια μη επιτρεπτή μετατροπή.

Μην ενεργοποιείτε το εργαλείο, όταν λείπουν ή παρουσιάζουν ελάττωμα μέρη του εργαλείου ή οι προστατευτικές διατάξεις.

Το εργαλείο διαθέτει ένα χειρισμό ασφαλείας δύο χεριών. Αναθέστε την επισκευή του εργαλείου, όταν μπορεί να ενεργοποιηθεί με μόνο ένα διακόπτη.

Το εργαλείο διαθέτει μια διάταξη γρήγορης ακινητοποίησης. Αναθέστε την επισκευή του εργαλείου, όταν αυξηθεί σημαντικά ο χρόνος ακινητοποίησης.

Κατά την εργασία κρατάτε το εργαλείο πάντοτε καλά με τα δύο χέρια, στεκόμενοι σταθερά. Το θαμνοκοπτικό προβλέπεται για εργασίες κατά τις οποίες ο χειριστής στέκεται στο δάπεδο και όχι σε σκάλα ή άλλη ασταθή επιφάνεια. Προσέχετε τα εμπόδια στην περιοχή εργασίας, κίνδυνος παραπατήματος. Κρατάτε το μαχαίρι κοπής μακριά από το σώμα σας.

Εξετάστε την επιφάνεια που είναι για κόψιμο και απομακρύνετε τυχόν σύρματα ή άλλα ξένα σώματα.

Όταν τα μαχαίρια κοπής ακινητοποιηθούν από ένα ιδιαίτερα σκληρό κλαδί ή ξένο σώμα (σύρμα στο φράχτη των θάμνων) και το μάγκωμα δεν μπορεί να υποχωρήσει, τραβώντας το εργαλείο προς τα πίσω, πρέπει ο χρήστης πρώτα να απενεργοποιήσει τον κινητήρα και να αφαιρέσει την μπαταρία από το εργαλείο, προτού απομακρύνει με το χέρι την αιτία της εμπλοκής από το μαχαίρι κοπής.

Για τις άλλες εργασίες (π.χ. απομάκρυνση των κομμένων κλαδιών ή φύλλων) εναποθέτετε το εργαλείο εκτός της περιοχής εργασίας.

Εναποθέτετε το εργαλείο έτσι, ώστε να μην μπορεί κανείς να τεθεί σε κίνδυνο.

Σε περίπτωση μη χρήσης απομακρύνετε την μπαταρία από το εργαλείο.

Αφαιρέστε τις επαναφορτιζόμενες μπαταρίες από το εργαλείο. Περιμένετε, μέχρι να ακινητοποιηθούν όλα τα κινούμενα μέρη, προτού προβείτε σε οποιαδήποτε ρύθμιση, μετατροπή, συντήρηση, καθαρισμό ή φύλαξη του εργαλείου.

Για τη φύλαξη και τη μεταφορά σπρώχνετε πάντοτε τη θήκη φύλαξης πάνω στο μαχαίρι κοπής. (Σωστή τοποθέτηση: Η επιγραφή Metabo δείχνει προς τα επάνω).

**Χρησιμοποιείτε προστασία ακοής.** Η επίδραση του θορύβου μπορεί να προκαλέσει απώλεια της ακοής.

Κίνδυνος τραυματισμού από τις κοφτερές κόψεις του μαχαριού. Μην ακουμπήσετε το μαχαίρι. Φοράτε προστατευτικά γάντια.

Κατά την εργασία με το θαμνοκοπτικό να χρησιμοποιείτε πάντοτε προστατευτικά γυαλιά, προστατευτικά γάντια και κατάλληλα παπούτσια.

Χρησιμοποιείτε πάντα μόνο 1 αορτήρα ώμου.

Τηρείτε τουλάχιστον 15 m απόσταση από μη συμμετέχοντα άτομα.

Οι περαιτέρω υποδείξεις ασφαλείας στις οδηγίες λειτουργίας του επαναφορτιζόμενου μηχανισμού κίνησης πολλαπλών λειτουργιών πρέπει να τηρούνται.

### 4.4 Σύμβολα



Χρησιμοποιείτε προστασία ακοής. Η επίδραση υψηλής ηχητικής στάθμης μπορεί να οδηγήσει σε βλάβη της ακοής.



Φοράτε προστασία κεφαλής. Τα κομμάτια που πέφτουν μπορεί να προκαλέσουν σοβαρούς τραυματισμούς.



Φορέστε γάντια.



Χρησιμοποιείτε αντιολισθητική προστασία ποδιών.



Διαβάστε τις οδηγίες λειτουργίας.



**ΚΙΝΔΥΝΟΣ** - Κρατάτε τα χέρια σας μακριά από το μαχαίρι.



**ΠΡΟΕΙΔΟΠΟΙΗΣΗ** – Γενικοί κίνδυνοι!



**ΚΙΝΔΥΝΟΣ** – Τηρείτε επαρκή απόσταση από ηλεκτροφόρα καλώδια.



**ΠΡΟΕΙΔΟΠΟΙΗΣΗ!** Η ακούσια εκκίνηση μπορεί να προκαλέσει σοβαρούς τραυματισμούς. Πριν από τη ρύθμιση, τον καθαρισμό ή τη συντήρηση: Απενεργοποιήστε το εργαλείο, αφαιρέστε τις επαναφορτιζόμενες μπαταρίες.



Προστατεύετε τη συσκευή σας από την υγρασία. Δεν επιτρέπεται να εκτίθεται σε βροχή. Μην χρησιμοποιείτε το εργαλείο σε βροχή ή σε βρεγμένους θάμνους.

## 5. Επισκόπηση

Βλέπε σελίδα 2.

- 1 Προστασία κτυπήματος με οδηγό κλαδιών
- 2 Μαχαιρία κοπής
- 3 Θήκη φύλαξης
- 4 Μοχλός ρύθμισης
- 5 Μοχλός ασφάλισης
- 6 Μπάρα

## 6. Έναρξη της λειτουργίας

### 6.1 Τοποθέτηση στον επαναφορτιζόμενο μηχανισμό κίνησης πολλαπλών λειτουργιών

**!** ΠΡΟΕΙΔΟΠΟΙΗΣΗ! Κίνδυνος πρόκλησης τραυματισμού. Η θήκη φύλαξης (3) πρέπει να έχει τοποθετηθεί. Πριν από την τοποθέτηση στον επαναφορτιζόμενο μηχανισμό κίνησης πολλαπλών λειτουργιών, ρυθμίζετε τη γωνία ανάμεσα στο μαχαίρι κοπής (2) και την μπάρα (6) στις 180° περίπου. Βλ. κεφάλαιο 7.1.

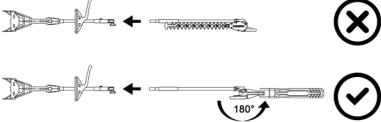

**!** ΠΡΟΕΙΔΟΠΟΙΗΣΗ! Δεν επιτρέπεται να τοποθετηθεί μπάρα πρόεκτασης ανάμεσα στον επαναφορτιζόμενο μηχανισμό κίνησης πολλαπλών λειτουργιών και το πρόσθετο εξάρτημα.

Τοποθετήστε όπως περιγράφεται στις οδηγίες λειτουργίας του επαναφορτιζόμενου μηχανισμού κίνησης πολλαπλών λειτουργιών.

### 6.2 Επαναφορτιζόμενη μπαταρία

Τηρείτε τις οδηγίες λειτουργίας του επαναφορτιζόμενου μηχανισμού κίνησης πολλαπλών λειτουργιών.

## 7. Χρήση

### 7.1 Προσαρμογή γωνίας μαχαιριού κοπής σύμφωνα με την εργασία

**!** ΠΡΟΕΙΔΟΠΟΙΗΣΗ! Αφαιρέστε την μπαταρία. Τοποθετήστε τη θήκη φύλαξης (3). Φοράτε προστατευτικά γάντια.

Βλέπε εικ. Α, σελίδα 2.

- 1 Πιέστε τον μοχλό ασφάλισης (5) και κρατήστε τον πιεσμένο.
- 2 Αλλάξτε τη γωνία ανάμεσα στο μαχαίρι κοπής (2) και την μπάρα (6) με τον μοχλό ρύθμισης (4). Όταν επιτευχθεί η επιθυμητή γωνία μαχαιριού, ελευθερώστε τον μοχλό ασφάλισης (5).

- 3 Μετακινήστε τον μοχλό ασφάλισης (4) λίγο, για να βεβαιωθείτε ότι ο μοχλός ασφάλισης (5) έχει ασφαλίσει και το μαχαίρι κοπής (2) έχει ασφαλίσει καλά.

### 7.2 Σωστό κράτημα του εργαλείου, ενεργοποίηση και απενεργοποίηση

**!** Ελέγξτε πριν από τη χρήση ότι έχει ασφαλίσει ο μοχλός ασφάλισης (5) και ότι το εργαλείο έχει τοποθετηθεί σωστά στον επαναφορτιζόμενο μηχανισμό κίνησης πολλαπλών λειτουργιών (τηρείτε τις οδηγίες λειτουργίας του επαναφορτιζόμενου μηχανισμού κίνησης πολλαπλών λειτουργιών).

**!** Ο χειριστής πρέπει να έχει μια ασφαλή στάση και να κρατά το εργαλείο καλά με τα δύο χέρια από τις χειρολαβές. Το μαχαίρι κοπής (2) δεν επιτρέπεται να αγγίζει κανένα αντικείμενο κατά την ενεργοποίηση.

**!** Μην ενεργοποιείτε τον κινητήρα, όταν το μαχαίρι κοπής (2) βρίσκεται στη συνεπτυγμένη θέση μεταφοράς (βλέπε εικόνα παρακάτω). Αναπτύξτε το μαχαίρι κοπής πριν από την ενεργοποίηση (βλέπε κεφάλαιο 7.1).



Κάντε την ενεργοποίηση και απενεργοποίηση όπως περιγράφεται στις οδηγίες λειτουργίας του επαναφορτιζόμενου μηχανισμού κίνησης πολλαπλών λειτουργιών.

**!** Αναθέστε την επισκευή του εργαλείου, όταν αυξηθεί σημαντικά ο χρόνος ακινητοποίησης.

### 7.3 Μεταφορά

- Περάστε τη θήκη φύλαξης (3) στα μαχαίρι κοπής (2).
- Φέρτε το μαχαίρι κοπής (2) στη θέση μεταφοράς, βλέπε εικόνα:



- Για τη μεταφορά θα πρέπει να αποθηκεύεται σε ασφαλή θέση.

## 8. Καθαρισμός

**!** ΠΡΟΕΙΔΟΠΟΙΗΣΗ! Αφαιρέστε τις μπαταρίες. Η ακούσια εκκίνηση μπορεί να προκαλέσει σοβαρούς τραυματισμούς. Το εργαλείο πρέπει να είναι ακινητοποιημένο. Φοράτε προστατευτικά γάντια.

Καθαρισμός μετά από κάθε χρήση: Αφαιρέστε τις ακαθαρσίες και άλλες επικαθίσεις. Απομακρύνετε ρύπους, υπολείμματα φύλλων κ.ά. (π.χ. με πινέλο ή πανί).

**Μετά τον καθαρισμό:** Λαδώστε το μαχαίρι κοπής με το λάδι φροντίδας θαμνοκοπτικών

6.30474 της Metabo ή με το σπρέι 6.30475 (βιολογικά αποικοδομήσιμο).

## 9. Συντήρηση

 **ΠΡΟΕΙΔΟΠΟΙΗΣΗ!** Αφαιρέστε τις μπαταρίες. Η ακούσια εκκίνηση μπορεί να προκαλέσει σοβαρούς τραυματισμούς. Το εργαλείο πρέπει να είναι ακινητοποιημένο. Φοράτε προστατευτικά γάντια.

### 9.1 Ακόνισμα μαχαιριού κοπής

Συνιστάται το τρόχισμα των στομωμένων μαχαιριών κοπής σε ένα ειδικό συνεργείο. Ελέγχετε τακτικά τα μαχαίρια κοπής για τυχόν ζημιά και ενδεχ. αναθέστε αμέσως την επιδιόρθωσή τους σε ένα ειδικό συνεργείο.

### 9.2 Λίπανση

Συμπληρώνετε γράσο κάθε 40 ώρες λειτουργίας μέσω του στομίου λίπανσης στο περίβλημα του κιβωτίου μετάδοσης με έναν γρασαδόρο. Συνθετικό γράσο υψηλής θερμοκρασίας. Επάνω στόμιο λίπανσης: 12 g  
Κάτω στόμιο λίπανσης: 15 g

## 10. Προβλήματα και λειτουργικές διαταραχές

**Κατά την τοποθέτηση στον επαναφορτιζόμενο μηχανισμό κίνησης πολλαπλών λειτουργιών δεν μπορεί να εισαχθεί το ένα άκρο της μπαράς στο άλλο.**

- Τηρείτε τις οδηγίες λειτουργίας του επαναφορτιζόμενου μηχανισμού κίνησης πολλαπλών λειτουργιών.

## 11. Πρόσθετος εξοπλισμός

Χρησιμοποιείτε μόνο γνήσιες επαναφορτιζόμενες μπαταρίες Metabo ή CAS- (Cordless Alliance System) και εξοπλισμό.

Χρησιμοποιείτε μόνον πρόσθετο εξοπλισμό, ο οποίος ικανοποιεί τις απαιτήσεις και τα χαρακτηριστικά στοιχεία που αναφέρονται σε αυτές τις οδηγίες λειτουργίας.

- A Επαναφορτιζόμενος μηχανισμός κίνησης πολλαπλών λειτουργιών MA 36-18 LTX BL Q, αρ. παραγγελίας: 601725850
- B Λάδι φροντίδας θαμνοκοπτικών (βιολογικά αποικοδομήσιμο), κουτί (1 λίτρο)  
Αρ. παραγγ.: 630475000
- C Λάδι φροντίδας θαμνοκοπτικών (βιολογικά αποικοδομήσιμο), κουτί σπρέι (0,3 λίτρα)  
Αρ. παραγγ.: 630474000

Πλήρες πρόγραμμα εξαρτημάτων, βλέπε [www.metabo.com](http://www.metabo.com) ή στον κατάλογο.

## 12. Επισκευή

 Οι επισκευές των ηλεκτρικών εργαλείων επιτρέπεται να διενεργούνται μόνο από ηλεκτροτεχνίτες!

Για ηλεκτρικά εργαλεία Metabo που έχουν ανάγκη επισκευής απευθυνθείτε στην αντίστοιχη αντιπροσωπεία της Metabo. Διευθύνσεις βλέπε [www.metabo.com](http://www.metabo.com).

Τους καταλόγους ανταλλακτικών μπορείτε να τους κατεβάσετε στη διεύθυνση [www.metabo.com](http://www.metabo.com).

## 13. Περιβαλλοντολογική προστασία

Τηρείτε τους εθνικούς κανονισμούς για την απόσυρση σύμφωνα με τους κανόνες προστασίας του περιβάλλοντος και για την ανακύκλωση των άχρηστων εργαλείων, συσκευασιών και πρόσθετου εξοπλισμού.

Οι μπαταρίες δεν επιτρέπεται να πεταχτούν στα οικιακά σκουπίδια! Επιστρέψτε τις χαλασμένες ή τις χρησιμοποιημένες μπαταρίες στον αντιπρόσωπο της Metabo!

Μη ρίχνετε τις μπαταρίες στο νερό.



Μόνο για χώρες της ΕΕ: Μην πετάτε τα ηλεκτρικά εργαλεία στον κάδο οικιακών απορριμμάτων! Σύμφωνα με την ευρωπαϊκή οδηγία 2012/19/ΕΕ περί ηλεκτρικών και ηλεκτρονικών συσκευών και την ενσωμάτωσή της στο εθνικό δίκαιο, τα ηλεκτρικά εργαλεία πρέπει να συλλέγονται ξεχωριστά και να επιστρέφονται για ανακύκλωση με τρόπο φιλικό προς το περιβάλλον.

Πριν την απόσυρση εκφορτίστε την μπαταρία στο ηλεκτρικό εργαλείο. Ασφαλίστε τις επαφές από τυχόν βραχυκύκλωμα (π.χ. μονώστε τις με αυτοκόλλητη ταινία).

## 14. Τεχνικά στοιχεία

Διευκρινίσεις σχετικά με τα στοιχεία στη σελίδα 3.

Με την επιφύλαξη του δικαιώματος αλλαγών λόγω τεχνικών εξελίξεων.

Τιμές μέτρησης προσδιορισμένες με τον επαναφορτιζόμενο μηχανισμό κίνησης πολλαπλών λειτουργιών MA 36-18 LTX BL.

- ø μέγ. = μέγιστο πάχος κοπής
- L = Ωφέλιμο μήκος μαχαιριού
- n<sub>0</sub> = Αριθμός κοπών στη λειτουργία χωρίς φορτίο
- m = Βάρος (χωρίς επαναφορτιζόμενο μηχανισμό κίνησης πολλαπλών λειτουργιών, επαναφορτιζόμενη μπαταρία, μάντα μεταφοράς)

Οι τιμές μετρήθηκαν σύμφωνα με το πρότυπο EN 62841.

Επιτρεπόμενη θερμοκρασία περιβάλλοντος κατά τη λειτουργία:

-20 °C έως 50 °C (περιορισμένη απόδοση σε θερμοκρασίες κάτω από 0 °C). Επιτρεπόμενες θερμοκρασίες κατά την αποθήκευση: 0 °C έως 30 °C

Συνιστώμενες θερμοκρασίες κατά τη φόρτιση: 0 °C έως 40 °C.

=== Συνεχές ρεύμα



Τα αναφερόμενα τεχνικά στοιχεία εννοούνται με ανοχές (σύμφωνα με τις εκάστοτε ισχύουσες τεχνικές προδιαγραφές).



### Τιμές εκπομπών

Αυτές οι τιμές καθιστούν δυνατή την εκτίμηση των εκπομπών του ηλεκτρικού εργαλείου και τη σύγκριση διαφόρων ηλεκτρικών εργαλείων. Ανάλογα με τις συνθήκες εργασίας, την κατάσταση του ηλεκτρικού εργαλείου ή των εξαρτημάτων εργασίας μπορεί η πραγματική επιβάρυνση να είναι υψηλότερη ή χαμηλότερη. Για την εκτίμηση λάβετε υπόψη τα διαλείμματα εργασίας και τις φάσεις μικρότερου φορτίου. Με βάση τις αντίστοιχες προσαρμοσμένες τιμές εκτίμησης καθορίστε μέτρα προστασίας για τον χρήστη, π.χ. οργανωτικά μέτρα.

Συνολική τιμή κραδασμών (Διανυσματικό άθροισμα τριών διευθύνσεων) σύμφωνα με το EN 62841:

$a_h$  = Τιμή εκπομπής κραδασμών (λειτουργία χωρίς φορτίο)

$K_h$  = Ανασφάλεια (ταλάντωση)

Τυπικές A-σταθμισμένες στάθμες ηχητικής πίεσης:

$L_{pA}$  = Στάθμη ηχητικής πίεσης (EN 62841)

$L_{WA}$  = Στάθμη ηχητικής ισχύος (EN 62841)

$K_{pA}$ ,  $K_{WA}$  = Αβεβαιότητα

$L_{WA(M)}$  = μετρημένη στάθμη ηχητικής ισχύος σύμφωνα με την οδηγία 2000/14/ΕΚ

$L_{WA(G)}$  = εγγυημένη στάθμη ηχητικής ισχύος σύμφωνα με την οδηγία 2000/14/ΕΚ



Κατά την εργασία μπορεί να υπάρξει υπέρβαση της στάθμης θορύβου των 80 dB(A).



**Φοράτε προστασία ακοής!**

# Eredeti használati utasítás

## 1. Megfelelőségi nyilatkozat

Kizárólagos felelősségünk tudatában kijelentjük: Ezek a sövényvágók – típus és sorozatszám alapján történő azonosítással az MA-36-18 LTX BL Q akkus multifunkciós meghajtóval \*1) – megfelelnek az irányelvek \*2) és szabványok \*3) összes idevonatkozó rendelkezéseinek. A Műszaki dokumentációt \*4) - lásd a 3. oldalon.

2000/14/EK: A konformitás kiértékelése az V. függelék szerint.

A mért hangteljesítményszint \*5), garantált hangteljesítményszint \*6), - lásd a 3. o.

## 2. Rendeltetésszerű használat

A sövényvágó feltét a MA 36-18 LTX BL Q akkus multifunkciós meghajtóval sövények és bokrok vágására alkalmas.

A talajhoz közeli, vízszintes munkavégzés nem megengedett.

A jelen sövényvágó feltétet a MA 36-18 LTX BL Q megjelölésű eredeti Metabo akkus multifunkciós meghajtóra való felhelyezésre tervezték.

Csak az akkus multifunkciós meghajtóra felhelyezve használható. **Az akkus multifunkciós meghajtó használati útmutatóját figyelembe kell venni.**

A nem rendeltetésszerű használat során keletkezett károkért kizárólag a felhasználó felel.

Az általános balesetmegelőzési előírásokat és a mellékelt biztonsági utasításokat figyelembe kell venni.

## 3. Általános biztonsági utasítások



Saját testi épsége és az elektromos szerszám védelme érdekében tartsa be az adott szimbólummal jelölt szövegrészekben foglaltakat!



**FIGYELMEZTETÉS** – A sérülésveszély csökkentése érdekében olvassa el a használati utasítást.



**FIGYELMEZTETÉS** Olvassa el az összes biztonsági utasítást és előírást. A biztonsági utasítások és előírások betartásának elmulasztása elektromos áramütéshez, tűzhoz és/vagy súlyos testi sérülésekhez vezethet.

**Kérjük, gondosan őrizzen meg minden biztonsági utasítást és előírást a jövőbeni használat érdekében.**

Az elektromos kéziszerszámot csak ezekkel a dokumentumokkal együtt adja tovább másnak.

## 4. Különleges biztonsági utasítások

### 4.1 A sövényvágóra vonatkozó biztonsági figyelmeztetések

**a) Tartsa a kését a testrészeitől távol. Járó kések mellett ne kísérelje meg eltávolítani a lenyesett anyagokat vagy a levágandó anyagot megtartani.** A kések a kapcsoló kikapcsolás után még tovább mozognak. A sövényvágó használata közben egy pillanatnyi figyelmetlenség is súlyos sérülésekhez vezethet.

**b) Tartsa a sövényvágó ollót a markolatnál álló kések mellett, és figyeljen arra, hogy ne nyomja meg a kapcsolót.** A sövényvágó helyes tartása megakadályozza a nem szándékos üzemelés veszélyét, valamint a kés okozta abból eredő sérüléseket.

**c) A sövényvágó szállítása és tárolása során a késtakarót mindig fel kell helyezni.** A sövényvágó szakszerű kezelése csökkenti a kés általi sérülés veszélyét.

**d) Győződjön meg arról, hogy minden kapcsolót kikapcsoltak és az akkut kivették, mielőtt a beszerült lenyesett anyagot eltávolítaná vagy karbantartaná a gépet.** A sövényvágó váratlan beindulása a beszerült anyag eltávolítása során súlyos sérülésekhez vezethet.

**e) A sövényvágót csak a szigetelt markolati felületnél fogva tartsa, mert a vágókés rejtett áramvezetékekhez érhet.** A kés feszültség alatt álló vezetékhez érése esetén a gép fém részei is feszültség alá helyezheti, és ez elektromos áramütést okozhat.

**f) Tartson távol minden hálózati vezetékét a vágási területtől.** Vezetékek a sövényekben vagy a bokrokban rejtve is lehetnek és azokat a kés véletlenül megvághatja.

**g) Ne használja a sövényvágót rossz időjárás mellett, különösen vihar veszélye esetén.** Ez csökkenti annak veszélyét, hogy villámcsapás érje.

### 4.2 A nagyobb hatótávolsággal rendelkező sövényvágókra vonatkozó biztonsági figyelmeztetések

**a) Csökkentse a halálös áramütés veszélyét azzal, hogy a nagyobb hatótávolsággal rendelkező sövényvágókat soha ne használja elektromos vezetékek közelében.** Az áramvezetékekhez érés, vagy a készülék azok közelében való használata súlyos sérülésekhez vezethet vagy halálos áramütéssel járhat.

**b) A nagyobb hatótávolsággal rendelkező sövényvágót mindig két kézzel tartva kell használni.** Tartsa a nagyobb hatótávolsággal rendelkező sövényvágót mindkét kezével annak érdekében, hogy elkerülhesse a kontrollvesztést.

**c) A nagyobb hatótávolsággal rendelkező sövényvágó feletti használata közben**

**viseljen fejevédőt.** A leeső letört darabok súlyos sérüléseket okozhatnak.

### 4.3 További biztonsági utasítások

A sövényeket és bokrokat át kell nézni, nem rejtnek-e drótkerítést vagy vezetékeket.

A sövényvágót 16 éven aluli személyek nem használhatják.

Tilos használni hiányos gépet, vagy olyat, amelyen nem megengedett módosítást hajtottak végre.

A gépet tilos bekapcsolni, ha egyes részei vagy biztonsági felszerelései hiányoznak vagy hibásak.

A gép biztonsági kétkezes működtetéssel rendelkezik. A gépet meg kell javíttatni, ha az egy kapcsolóval is enged bekapcsolni.

A gépet gyorsleállítóval szerelték fel. Ha a lefékezés idő jelentősen megnőtt, javíttassa meg a gépet.

Munkavégzés során mindig két kézzel fogja a gépet, foglaljon el biztonságos helyzetet. A sövényvágót olyan munkákra tervezték, amelyek során a kezelő a talajon áll és nem létrán, vagy egyéb instabil felületen. Ügyeljen a munkaterületen található akadályokra, botlásveszély. A vágókést tartsa távol a testétől.

A levágandó felületet ellenőrizze, és távolítsa el a drótokat vagy egyéb idegen testeket.

Ha a vágókések egy különösen kemény ág vagy idegen test (drót a cserjében) miatt megálltak, és a beszorulást nem lehet a gép kihúzásával megszüntetni, akkor először kapcsolja le a motort és húzza ki az akkuegységet a gépből, mielőtt kézzel eltávolítaná a vágókések közül a szorulást okozó testet.

Egyéb tevékenységek elvégzéséhez (pl. ágak vagy vágott anyag eltávolításához) a munkaterületen kívül tegye le a gépet.

A gépet úgy tegye le, hogy az senkit se veszélyeztethessen.

A használaton kívüli gépből vegye ki az akkuegységet.

Vegye ki az akkuegységeket a gépből. Várjon, amíg minden mozgó elem leállt, mielőtt bármilyen beállítást, átszerelést, karbantartást, vagy tisztítást végezne, vagy tárolná a gépet.

Tároláshoz és szállításhoz mindig helyezze fel a vágókésre a védőburkolatot. (Helyes irány: a Metabo felirat felfelé néz).

**Viseljen hallásvédő felszerelést.** A zajhatás halláskárosodást okozhat.

Sérülésveszély az éles vágóélek miatt. A késhez ne érjen. Viseljen védőkesztyűt.

A sövényvágóval végzett munka során mindig viseljen védőszemüveget, védőkesztyűt és alkalmas lábbelit.

Mindig csak 1 vállhevedert használjon.

Tartson legalább 15 m távolságot külső személyektől.

A a használati útmutatóban megtalálható, az akkus multifunkciós meghajtóra vonatkozó további

biztonsági figyelmeztetéseket figyelembe kell venni.

### 4.4 Szimbólumok



Viseljen szemvédőt.

Viseljen hallásvédő felszerelést. Az erős zajszint halláskárosodást okozhat.



Viseljen fejevédőt. A leeső darabok súlyos sérüléseket okozhatnak.



Viseljen kesztyűt.



Viseljen csúszásmentes lábvédőt.



Olvassa el a használati útmutatót.



**VESZÉLY** - Tartsa távol a kezeit a késtől.



**FIGYELMEZTETÉS** – Általános veszélyhelyzet!



**VESZÉLY**– Tartsa elegendő távolságot az áramvezetékektől.



vegye

**VIGYÁZAT!** A nem kívánt beindulás súlyos sérüléseket okozhat. A beállítás, a tisztítás vagy karbantartás előtt: kapcsolja ki a gépet, vegye ki az akkuegységeket.



Óvja a készüléket a nedvességtől. Ne tegye ki eső hatásának. A gépet ne használja esőben vagy nedves sövényen.

## 5. Áttekintés

Lásd a 2. oldalon.

- 1 lökés elleni védelem gallyvezetővel
- 2 vágókés
- 3 tároló
- 4 állító kar
- 5 reteszoló kar
- 6 rúd

## 6. Üzembe helyezés

### 6.1 Az akkus multifunkciós meghajtóra való felhelyezéshez



**VIGYÁZAT!** Sérülésveszély. A tárolót (3) fel kell szerelni. Az akkus multifunkciós meghajtóra való felhelyezés előtt a vágókés (2) és a rúd (6) közti szöveget kb. 180°-ra be kell állítani. Lásd a 7.1. fejezetet.

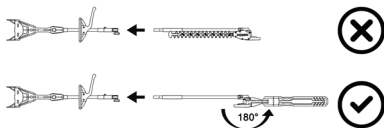

**⚠ VIGYÁZAT!** Nem lehet hosszabbító rudat beszerelni az akkus multifunkciós meghajtó és a feltét közé.

Helyezze fel az akkus multifunkciós meghajtó használati útmutatójában leírtaknak megfelelően.

## 6.2 Akkuegység

Az akkus multifunkciós meghajtó használati útmutatóját figyelembe kell venni.

## 7. Használat

### 7.1 A vágókészszög beállítása a munkafeladathoz

**⚠ VIGYÁZAT!** Vegye ki az akkuegységet. Helyezze fel a tárolót (3). Viseljen védőkesztyűt.

Lásd az A-jelű ábrát a 2. oldalon.

1. Nyomja meg a reteszelő kart (5) és tartsa lenyomva.
2. Állítsa át a vágókés (2) és a rúd (6) közti szöveget az állító karon (4). Amint eléri a kívánt készszöveget, engedje fel a reteszelő kart (5).
3. Mozgassa egy kicsit az állító kart (4) annak érdekében, hogy meg tudjon győződni arról, hogy a reteszelő kar (5) bekattant és a vágókést (2) biztonságosan lereteszelték.

### 7.2 A gép megfelelő tartása, be- és kikapcsolása

**⚠** A használat előtt ellenőrizze, hogy reteszelő kar (5) bekattant, és a készüléket megfelelően felhelyezték-e az akkus multifunkciós meghajtóra (vegye figyelembe az akkus multifunkciós meghajtó használati útmutatóját).

**⚠** A kezelőnek biztonságosan kell állnia és a gépet mindkét kezével szorosan kell tartania a markolaton. A vágókés (2) bekapcsoláskor nem érhet hozzá semmihez.

**⚠** Ne kapcsolja be a motort, ha a vágókés (2) a behajtott szállítási helyzetben áll (lásd a lenti ábrát). A bekapcsolás előtt hajtsa ki a vágókést (lásd a 7.1 fejezetet). :



A gépet az akkus multifunkciós meghajtó használati útmutatójában leírtaknak megfelelően kell be- és kikapcsolni.

**⚠** Ha a lefékezési idő jelentősen megnőtt, javíttassa meg a gépet.

## 7.3 Szállítás

- Tolja fel a tárolót (3) a vágókésre (2).
- Vigye a vágókést (2) szállítási helyzetbe, lásd az ábrát:

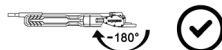

- A szállításhoz biztonságos helyzetben kell rögzíteni.

## 8. Tisztítás

**⚠ VIGYÁZAT!** Vegye ki az akkuegységeket. A nem kívánt beindulás súlyos sérüléseket okozhat. A gépnek le kell állnia. Viseljen védőkesztyűt.

Minden használat után meg kell tisztítani: Távolítsa el a szennyeződések és egyéb lerakódásokat. Távolítsa el a szennyeződések, a levélmaradékokat stb.

(pl. ecsettel vagy ronggyal)

**A tisztítás után:** A vágókésre hordjon fel Metabo sövényvágóolajat 6.30474 vagy pumpás sprayt 6.30475 (biológiailag lebontható).

## 9. Karbantartás

**⚠ VIGYÁZAT!** Vegye ki az akkuegységeket. A nem kívánt beindulás súlyos sérüléseket okozhat. A gépnek le kell állnia. Viseljen védőkesztyűt.

### 9.1 A vágókés élezése

Javasoljuk, hogy az életlen vágókéseket szakszervizben hagyja megélesíteni. Rendszeresen ellenőrizze a vágókések épségét, adott esetben azonnal javíttassa azt meg szakműhelyben.

### 9.2 Kenés

40 üzemóránként vigyen zsírt a zsírzógombon keresztül a meghajtóházhoz egy zsírzóprés használatával:  
magas hőmérsékletű kombinált lítium zsír  
Felső zsírzógomb: 12 g  
Alsó zsírzógomb: 15 g

## 10. Problémák és üzemzavarok

**Az akkus multifunkciós meghajtón való felszerelés során a rudak végét nem lehet egymásba tolni.**

- Az akkus multifunkciós meghajtó használati útmutatóját figyelembe kell venni.

## 11. Tartozékok

Csak eredeti Metabo- vagy CAS (Cordless Alliance System) akkuegységeket és tartozékokat használjon.

Csak olyan tartozékokat használjon, amelyek megfelelnek az ebben a használati utasításban megadott követelményeknek és adatoknak.

- A Akkus multifunkciós meghajtó - MA 36-18 LTX BL Q, rendelési szám: 601725850
- B Sövényvágó-ápoló olaj (biológiailag lebontható), doboz (1 liter)  
Rendelési szám: 630475000
- C Sövényvágó-ápoló olaj (biológiailag lebontható), pumpás permetező doboz (0,3 liter)  
Rendelési szám: 630474000

A teljes tartozékprogram megtalálható a [www.metabo.com](http://www.metabo.com) honlapon vagy a katalógusban.

## 12. Javítás

 Elektromos szerszám javítását csak villamos szakember végezheti!

A javításra szoruló Metabo elektromos kéziszerszámokkal, kérjük, forduljon Metabo szakkereskedőjéhez. A címetek a [www.metabo.com](http://www.metabo.com) honlapon találja.

A pótalkatrészek listája letölthető a [www.metabo.com](http://www.metabo.com) honlapról.

## 13. Környezetvédelem

Kövesse a régi gépek, csomagolások és tartozékok környezetbarát ártalmatlanítására és újrahasznosítására vonatkozó helyi előírásokat.

Az akkuegységet ne dobja a háztartási szemétkorba. Juttassa vissza a sérült vagy elhasználódott akkuegységet a Metabo kereskedőknek!

Ne dobja vízbe az akkuegységet.

 Csak az EU tagországok esetében: soha ne dobjon elektromos kéziszerszámot a háztartási hulladék közé! A 2012/19/EU sz., a régi elektromos és elektronikus berendezésekről és annak nemzeti jogba való átvételéről szóló Európai Irányelvnek megfelelően a használt elektromos szerszámokat külön kell gyűjteni és környezetbarát újrahasznosításba kell helyezni. A hulladéktávoltítás előtt működtesse a készüléket az akkuegység teljes lemerüléséig. Biztosítsa az érintkezők rövidzárlat elleni védelmét (pl. ragasztószalaggal).

## 14. Műszaki adatok

Az adatok értelmezését lásd a 3. oldalon.

A műszaki változtatás joga a továbbfejlesztés érdekében fenntartva.

Mérési eredmények, az akkus multifunkciós meghajtóval - MA 36-18 LTX BL.

- $\varnothing$  max. = maximális vágási vastagság
- L = hasznos késhossz
- $n_0$  = üresjáratú vágásszám
- m = súly (akkus multifunkciós meghajtó, akkuegység, heveder nélkül)

A mérési eredményeket az EN 62841 szabvány szerint határoztuk meg.

Megengedett környezeti hőmérséklet üzemelés közben:

-20 °C - 50 °C (korlátozott teljesítmény 0 °C alatti hőmérséklet esetén). Megengedett környezeti hőmérséklet tárolásnál: 0 °C - 30 °C

Megengedett környezeti hőmérséklet töltés során: 0 °C - 40 °C.

== egyenáram

A megadott műszaki adatokra túsér vonatkozik (a mindenkor érvényben levő szabványoknak megfelelően).

### Emissziós értékek

Ezek az értékek lehetővé teszik az elektromos szerszám kibocsátási értékeinek meghatározását, illetve különböző elektromos szerszámok összehasonlítását. Az alkalmazási feltételektől, az elektromos szerszám állapotától vagy a használt betétszerszámoktól függően a tényleges környezeti terhelés nagyobb vagy kisebb is lehet. A becsléshez vegye figyelembe a munkaszüneteket és az alacsonyabb környezeti terheléssel járó fázisokat is. A megfelelően alkalmazott becslült értékek alapján írjon elő védőintézkedéseket a felhasználó számára, illetve hozzon szervezési intézkedéseket.

rezgési összérték (három irányú vektorösszeg) az EN 62841 szabványnak megfelelően:

$a_h$  = Rezgés kibocsátási érték (üresjárat)  
 $K_h$  = bizonytalanság (rezgés)

Jellemző A-osztályú zajszint:

$L_{pA}$  = hangnyomásszint (EN 62841)  
 $L_{WA}$  = hangteljesítményszint (EN 62841)  
 $K_{pA}$ ,  $K_{WA}$  = bizonytalanság  
 $L_{WA(M)}$  = a 2000/14/EK szerint mért hangteljesítményszint  
 $L_{WA(G)}$  = a 2000/14/EK szerint garantált hangteljesítményszint



Munka közben a zajszint túllépheti a 80 db(A) értéket.

 Viseljen fülvédőt!

# Оригинальное руководство по эксплуатации

## 1. Декларация соответствия

Настоящим ответственно заявляем: данные кусторезы с идентификацией по типу и серийному номеру в сочетании с аккумуляторным мультифункциональным приводом MA-36-18 LTX BL Q \*1) отвечают всем действующим положениям директив \*2) и стандартов \*3). Техническую документацию для \*4) — см. на стр. 3.

2000/14/ЕС: метод оценки соответствия согласно приложению V.  
Замеренный уровень звуковой мощности \*5). Гарантированный уровень звуковой мощности \*6). — См. стр. 3.

## 2. Использование по назначению

Насадка-кусторез в сочетании с аккумуляторным мультифункциональным приводом MA 36-18 LTX BL Q предназначена для обрезания кустов и живой изгороди.

Запрещается работать близко к земле и в горизонтальном положении.

Насадка-кусторез предназначена для установки на оригинальный аккумуляторный мультифункциональный привод Metabo с обозначением MA 36-18 LTX BL Q.

Используйте только с подсоединенным аккумуляторным мультифункциональным приводом. **Необходимо соблюдать руководство по эксплуатации аккумуляторного мультифункционального привода.**

За ущерб, возникший в результате использования не по назначению, ответственность несет только пользователь.

Необходимо соблюдать общепринятые правила предотвращения несчастных случаев, а также указания по технике безопасности, приведенные в данном руководстве.

## 3. Общие указания по технике безопасности



Для вашей собственной безопасности и защиты электроинструмента от повреждений необходимо соблюдать указания, отмеченные в тексте данным символом!



**ПРЕДУПРЕЖДЕНИЕ.** В целях снижения риска получения травм прочтите данное руководство по эксплуатации.



**ПРЕДУПРЕЖДЕНИЕ.** Следует прочитать все инструкции и указания по технике безопасности. Несоблюдение инструкций и указаний по технике безопасности может привести к поражению

электрическим током, возникновению пожара и/или к получению тяжелых травм.

**Необходимо сохранять все инструкции и указания по технике безопасности для использования в будущем.**

Передача инструмента допускается только совместно с этими документами.

## 4. Особые указания по технике безопасности

### 4.1 Указания по технике безопасности для кустореза

**а) Держите режущую часть на достаточном расстоянии от тела. Ни в коем случае не пытайтесь удалить или удерживать отрезаемые ветки во время работы режущей части.** Ножи продолжают двигаться после выключения переключателя.

Невнимательность при работе с электрическим кусторезом может привести к серьезным травмам.

**б) Переносите кусторез, держа его за рукоятку, при остановленной режущей части и следите за тем, чтобы не нажать переключатель.** Правильное ношение кустореза снижает опасность непреднамеренной эксплуатации и получение вследствие этого травм, вызванных режущей частью.

**в) Для транспортировки и хранения кустореза всегда надевайте на режущую часть защитный кожух.** Надлежащее обращение с кусторезом снижает опасность травмирования ножом.

**г) Убедитесь, что все переключатели находятся в выключенном положении и аккумуляторный блок извлечен, прежде чем удалить защемленные ветки или проводить обслуживание инструмента.** Непреднамеренная эксплуатация кустореза при удалении защемленного материала может привести к серьезным травмам.

**д) Держите кусторез только за изолированные поверхности, так как режущая часть может соприкоснуться со скрытой электропроводкой.** При контакте режущей части с находящимися под напряжением проводами возможна передача напряжения на металлические части прибора и удар электрическим током.

**е) Держите любые сетевые провода подальше от зоны реза.** Провода могут быть скрыты в живых изгородях и кустах и непреднамеренно надрезаны режущей частью.

**ж) Не используйте кусторез при плохой погоде, особенно если начинается гроза.** Это снижает опасность поражения ударом молнии.

## 4.2 Указания по технике безопасности для удлиненного кустореза

### а) Ни в коем случае не используйте удлиненный кусторез рядом с электропроводной во избежание смертельного удара током.

Соприкосновение с электропроводами или работа вблизи них может стать причиной тяжелых травм или смертельного удара током.

### б) Во время работы всегда держите удлиненный кусторез обеими руками.

Держите удлиненный кусторез обеими руками, чтобы лучше управлять им.

### в) Если во время работы вы держите удлиненный кусторез над головой, надевайте наску. Падающие обломки могут привести к тяжелым травмам.

## 4.3 Дополнительные указания по технике безопасности

Осмотрите живые изгороди и кустарники на предмет проволочных ограждений и скрытых проводов.

К работе с кусторезом не допускаются лица младше 16 лет.

Запрещается использовать недоукомплектованный инструмент и вносить несанкционированные изменения в его конструкцию.

Не включайте инструмент при отсутствии или повреждении его деталей или защитных приспособлений.

В инструменте предусмотрена функция безопасного включения двумя руками. Обратитесь в сервисную службу, если инструмент включается при помощи одного выключателя.

Инструмент оснащен механизмом быстрого останова. Если время торможения заметно увеличилось, отремонтируйте инструмент.

Всегда крепко держите инструмент двумя руками и выбирайте наиболее устойчивое положение. Кусторез предназначен для работ, при которых пользователь стоит на земле, а не на лестнице или другой неустойчивой поверхности. Следите за препятствиями в зоне резки. Держите режущую часть на достаточном расстоянии от тела.

Внимательно осмотрите площадку, на которой предстоит работать, и удалите все посторонние предметы (например, проволоку и т. п.).

Если режущая часть остановилась из-за попадания на крепкий сук или посторонний предмет (например, проволоку в живой изгороди) и заземление невозможно устранить путем оттягивания электроинструмента, сначала необходимо выключить двигатель и извлечь аккумуляторный блок, и только затем вручную устранить причину блокировки.

Для выполнения других действий (например, удаления обрезанных веток) инструмент

необходимо положить за пределами рабочей зоны.

Инструмент следует класть так, чтобы исключить травмирование других людей.

Если вы не используете инструмент, извлеките из него аккумуляторный блок.

Извлекайте аккумуляторные блоки из инструмента. Извлеките аккумуляторный блок из инструмента и дождитесь останова всех подвижных частей, прежде чем производить какие-либо работы по регулировке, переоборудованию, техническому обслуживанию, очистке или поместить инструмент на хранение.

При хранении и транспортировке всегда надевайте на режущую часть защитный кожух. (Надевайте кожух правильно: надпись Metabo должна быть обращена вверх).

### Работайте в защитных наушниках.

Воздействие шума может привести к потере слуха.

Опасность травмирования острыми лезвиями. Не прикасайтесь к лезвиям. Работайте в защитных перчатках.

Для работы с кусторезом всегда надевайте защитные очки, защитные перчатки и подходящую обувь.

Используйте только 1 плечевой ремень.

Следите за тем, чтобы посторонние находились на расстоянии не менее 15 м.

Необходимо учитывать остальные указания по технике безопасности в руководстве по эксплуатации аккумуляторного мультифункционального привода.

## 4.4 Символы



Работайте в защитных очках.



Работайте в защитных наушниках. Воздействие шума высокого уровня может привести к нарушениям слуха.



Работайте в каске. Падающие куски могут привести к тяжелым травмам.



Надеть защитные перчатки.



Работайте в защитной обуви на нескользящей подошве.



Прочитайте руководство по эксплуатации.



**ОПАСНО!** Держите режущую часть на достаточном расстоянии от рук.

**ПРЕДУПРЕЖДЕНИЕ!** Общая опасность!

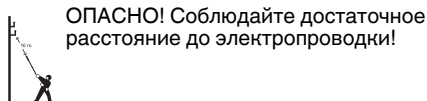

**ОПАСНО!** Соблюдайте достаточное расстояние до электропроводки!



**ПРЕДУПРЕЖДЕНИЕ!** Произвольный запуск может привести к тяжелым травмам. Перед проведением работ по настройке, очистке или техобслуживанию выключите инструмент и извлеките аккумуляторные блоки.

Примите меры по защите устройства от попадания влаги. Не подвергайте его воздействию дождя. Не работайте с электроинструментом во время дождя или на мокром кустарнике.

## 5. Обзор

См. стр. 2.

- 1 Защита от касания с направляющей ветвей
- 2 Режущая часть
- 3 Защитный кожух для хранения
- 4 Регулирующий рычаг
- 5 Блокировочная рукоятка
- 6 Штанга

## 6. Ввод в эксплуатацию

### 6.1 Установка на аккумуляторный multifunctional привод

**!** **ПРЕДУПРЕЖДЕНИЕ!** Опасность травмы! Защитный кожух для хранения (3) должен быть установлен. Перед установкой на аккумуляторный multifunctional привод установите угол между режущей частью (2) и штангой (6) ок. 180°. См. главу 7.1.

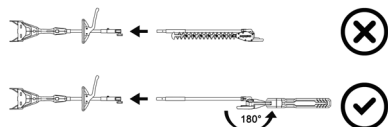

**!** **ПРЕДУПРЕЖДЕНИЕ!** Между аккумуляторным multifunctional приводом и насадкой запрещается устанавливать удлинительную штангу.

Выполняйте установку, как указано в руководстве по эксплуатации аккумуляторного multifunctional привода.

### 6.2 Аккумуляторный блок

Соблюдайте руководство по эксплуатации аккумуляторного multifunctional привода.

## 7. Использование

### 7.1 Коррекция угла режущей части для работы

**!** **ПРЕДУПРЕЖДЕНИЕ!** Извлеките аккумуляторный блок. Установите

защитный кожух для хранения (3). Работайте в защитных перчатках.

См. рис. А, стр. 2.

1. Нажмите блокировочную рукоятку (5) и удерживайте ее в этом положении.
2. Отрегулируйте угол между режущей частью (2) и штангой (6) при помощи регулирующего рычага (4). Если нужный угол не достигнут, отпустите блокировочную рукоятку (5).
3. Слегка сдвиньте регулирующий рычаг (4), чтобы убедиться, что регулирующая часть (2) зафиксирована и режущая часть (2) надежно заблокирована.

### 7.2 Правильное удержание инструмента, включение и выключение

**!** Перед использованием убедитесь, что блокировочная рукоятка (5) зафиксирована и устройство правильно установлено на аккумуляторный multifunctional привод (соблюдайте руководство по эксплуатации аккумуляторного multifunctional привода).

**!** Оператор должен занять устойчивое положение и крепко держать инструмент обеими руками за рукоятки. При включении режущая часть (2) не должна касаться никаких предметов.

**!** Не включайте мотор, если режущая часть (2) находится в сложенном положении для транспортировки (см. рис. ниже). Перед включением откиньте режущую часть (см. главу 7.1). :



Включайте и выключайте устройство, как указано в руководстве по эксплуатации аккумуляторного multifunctional привода.

**!** Если время торможения заметно увеличилось, отремонтируйте инструмент.

### 7.3 Транспортировка

- Полностью надвиньте защитный кожух для хранения (3) на режущую часть (2).
- Установите режущий нож (2) в положение для транспортировки, см. рисунок:



- Для транспортировки закрепите инструмент в надежном положении.

## 8. Очистка

**!** **ПРЕДУПРЕЖДЕНИЕ!** Извлеките аккумуляторные блоки. Произвольный запуск может привести к тяжелым травмам.



Инструмент должен остановиться. Работайте в защитных перчатках.

Очищайте инструмент после каждого использования и удаляйте загрязнение.

Удалите загрязнения, остатки листвы и т. д. (например, с помощью кисточки или тряпки).

**После очистки:** обработайте режущую часть маслом 6.30474 для ухода за кусторезами Metabo или аэрозолем 6.30475 (биологически разлагаемые средства).

## 9. Техническое обслуживание

 **ПРЕДУПРЕЖДЕНИЕ!** Извлеките аккумуляторные блоки. Произвольный запуск может привести к тяжелым травмам. Инструмент должен остановиться. Работайте в защитных перчатках.

### 9.1 Заточка режущей части

Режущую часть рекомендуется затачивать в специализированных мастерских. Регулярно осматривайте режущую часть и в случае поврежденной сразу обращайтесь в специализированную мастерскую для ремонта.

### 9.2 Смазка

Каждые 40 часов заправляйте консистентную смазку в корпус коробки передач через смазочный ниппель при помощи смазочного пресса:

Высокотемпературная комбинированная литиевая смазка

Верхний смазочный ниппель: 12 г

Нижний смазочный ниппель: 15 г

## 10. Проблемы и неисправности

**При установке на аккумуляторный многофункциональный привод следите за тем, чтобы концы штанги не входили друг в друга.**

- Соблюдайте руководство по эксплуатации аккумуляторного мультифункционального привода.

## 11. Принадлежности

Следует использовать только оригинальные аккумуляторные блоки и принадлежности фирмы Metabo или CAS (Cordless Alliance System).

Используйте только те принадлежности, которые отвечают требованиям и параметрам, перечисленным в данном руководстве по эксплуатации.

**A** Аккумуляторный мультифункциональный привод MA 36-18 LTX BL Q, № для заказа: 601725850

**B** Масло для ухода за кусторезом (биологически расщепляемое), упаковка (1 литр)  
№ для заказа: 630475000

**C** Масло для ухода за кусторезом (биологически расщепляемое), аэрозольная упаковка (0,3 литра)  
№ для заказа: 630474000

Ассортимент принадлежностей см. на сайте [www.metabo.com](http://www.metabo.com) или в каталоге.

## 12. Ремонт

 Ремонт электроинструментов должен осуществляться только квалифицированными специалистами-электриками!

Для ремонта электроинструмента Metabo обращайтесь в региональное представительство Metabo. Адрес см. на сайте [www.metabo.com](http://www.metabo.com).

Списки запасных частей можно скачать с сайта [www.metabo.com](http://www.metabo.com).

## 13. Защита окружающей среды

Соблюдайте национальные предписания по экологически безопасной утилизации и переработке отслуживших инструментов, упаковки и принадлежностей.

Не утилизируйте аккумуляторные блоки вместе с бытовыми отходами! Сдавайте неисправные или отслужившие аккумуляторные блоки дилеру фирмы Metabo!

Не выбрасывайте аккумуляторные блоки в водоемы.

 Только для стран ЕС: не утилизируйте электроинструменты вместе с бытовыми отходами! Согласно европейской Директиве 2012/19/ЕС об отходах электрического и электронного оборудования и соответствующим национальным нормам, отработавшие электроинструменты подлежат сбору с целью их последующей экологически безопасной переработки.

Прежде чем выполнить утилизацию аккумуляторного блока, разрядите его в электроинструменте. Примите меры для исключения короткого замыкания контактов (например, изолируйте клейкой лентой).

## 14. Технические характеристики

Пояснения к данным, приведенным на стр. 3.

Оставляем за собой право на изменения с целью технического совершенствования.

Измеренные значения определены при помощи аккумуляторного мультифункционального привода MA 36-18 LTX BL.

$\varnothing$  макс. = максимальная толщина реза  
L = полезная длина режущей части  
 $n_0$  = скорость работы на холостом ходу  
m = масса (без аккумуляторного мультифункционального привода,

аккумуляторного блока, ремня для переноски)

Результаты измерений получены в соответствии со стандартом EN 62841.

Допустимая температура окружающего воздуха при эксплуатации:

от  $-20\text{ }^{\circ}\text{C}$  до  $50\text{ }^{\circ}\text{C}$  (ограниченная работоспособность при температуре ниже  $0\text{ }^{\circ}\text{C}$ ). Допустимая температура окружающего воздуха при хранении: от  $0\text{ }^{\circ}\text{C}$  до  $30\text{ }^{\circ}\text{C}$

Рекомендуемая температура окружающего воздуха при зарядке: от  $0\text{ }^{\circ}\text{C}$  до  $40\text{ }^{\circ}\text{C}$ .

=== постоянный ток

Указанные технические характеристики имеют допуски (предусмотренные действующими стандартами).

### Значения эмиссии шума

Эти значения позволяют оценивать и сравнивать эмиссию шума различных электроинструментов. В зависимости от условий эксплуатации, состояния электроинструмента или используемых рабочих инструментов фактическая нагрузка может быть выше или ниже. Для оценки примерного уровня эмиссии следует учитывать перерывы в работе и фазы работы с пониженной шумовой нагрузкой. Определите перечень мер, например, организационных мероприятий, по защите пользователя с учетом тех или иных значений эмиссии шума.

Общее значение вибрации (векторная сумма в трех направлениях), расчет согласно EN 62841:

$a_h$  = значение вибрации (на холостом ходу)

$K_h$  = коэффициент погрешности (частота колебаний)

Типичный амплитудно-взвешенный уровень звукового давления:

$L_{pA}$  = уровень звукового давления (EN 62841)

$L_{WA}$  = уровень звуковой мощности (EN 62841)

$K_{pA}$ ,  $K_{WA}$  = коэффициент погрешности

$L_{WA(M)}$  = замеренный уровень звуковой мощности согласно 2000/14/EG

$L_{WA(G)}$  = гарантированный уровень звуковой мощности согласно 2000/14/EG



Во время работы уровень шума может превышать 80 дБ(А).

 **Используйте защитные наушники!**

Производитель: "Metabowerke GmbH",  
Metaboallee 1, D-72622 Nuertingen, Германия

Импортер в России:

ООО "Метабо Евразия"

Россия, 127273, Москва,

ул. Березовая аллея, д 5 а, стр 7, офис 106

тел.: +7 495 980 78 41

Дата производства указана на информационной табличке инструмента в формате мм/гггг!

Срок службы изделия составляет 7 лет. Не рекомендуется к эксплуатации по истечении 5 лет хранения с даты изготовления без предварительной проверки (дату изготовления см. На этикетке).

# EAC

**Информация для покупателя:**

Страна изготовления: Китай

# Оригінальна інструкція з експлуатації

## 1. Декларація про відповідність

Зі всією відповідальністю заявляємо: цей кущоріз з ідентифікацією за типом і номером моделі разом із акумуляторним багатофункціональним приводом MA-36-18 LTX BL Q \*1) відповідає усім відповідним положенням директив \*2) і норм \*3). Технічну документацію для \*4) - див. на стор. 3.

2000/14/ЄС: експертиза відповідності згідно з додатком V.

Вимірний рівень звукової потужності \*5), гарантований рівень звукової потужності \*6), — див. на стор. 3.

## 2. Використання за призначенням

Насадка-кущоріз з акумуляторним багатофункціональним приводом MA 36-18 LTX BL Q призначена для обрізання живоплотів і кущів.

Заборонено виконувати горизонтальні роботи поблизу землі.

Ця насадка-кущоріз призначена для кріплення до оригінального акумуляторного багатофункціонального приводу Metabo з позначенням MA 36-18 LTX BL Q.

Використовуйте лише з під'єднаним акумуляторним багатофункціональним приводом. **Необхідно дотримуватися інструкції з експлуатації акумуляторного багатофункціонального приводу.**

За пошкодження, викликані експлуатацією не за призначенням, несе відповідальність виключно користувач.

Необхідно дотримуватись загальноприйнятих правил запобігання нещасним випадкам, а також правил техніки безпеки, наведених в цій інструкції.

## 3. Загальні правила техніки безпеки



Задля вашої безпеки та захисту електроінструмента від ушкоджень дотримуйтесь вказівок, позначених цим символом!



**ПОПЕРЕДЖЕННЯ** — З метою зниження ризику отримання тілесних ушкоджень прочитайте цю інструкцію з експлуатації.



**ПОПЕРЕДЖЕННЯ** — Ознайомтеся з усіма правилами та вказівками з техніки безпеки. Недотримання правил та вказівок з техніки безпеки може призвести до ураження електричним струмом, пожежі та/або тяжких травм.

**Зберігайте правила та вказівки з техніки безпеки для майбутнього використання.** Передавайте електроінструмент тільки разом з цими документами.

## 4. Спеціальні правила техніки безпеки

### 4.1 Інструкції з техніки безпеки для кущоріза

**a) Тримайте всі частини тіла подалі від ножа. Не намагайтеся видалити обрізки або утримувати матеріал, що підлягає обрізуванню, під час роботи ножів.** Ножі продовжують рухатися після вимкнення вимикача. Мить необережності під час використання кущоріза може призвести до тяжких травм.

**b) Переносьте кущоріз за руків'я з нерухожими ножами та стежте за тим, щоб не ввімкнути вимикач.** Правильне перенесення кущоріза знижує ризик ненавмисного спрацювання та травмування ножем.

**c) Під час транспортування або зберігання кущоріза завжди надягайте захисний кожух на ножі.** Правильне поводження з кущорізом знижує ризик травмування ножем.

**d) Переконайтеся, що всі вимикачі вимкнено, а акумуляторний блок від'єднано, перш ніж видалити застряглі обрізки або виконувати техобслуговування інструмента.** Несподіване спрацювання кущоріза під час видалення застряглого матеріалу може призвести до серйозних травм.

**e) Тримайте кущоріз тільки за ізольовані поверхні руків'я, оскільки різальний ніж може зачепити приховані кабелі/дроти живлення.** Контакт ножів із струмопровідним кабелем/дротом може призвести до замикання металевих частин обладнання та ураження електричним струмом.

**f) Тримайте мережеві кабелі/дроти живлення подалі від зони різання.** Кабелі/дроти можуть бути приховані в живоплотах і чагарниках і випадково перерізані ножем.

**g) Не користуйтеся кущорізом у погану погоду, особливо якщо існує небезпека грози.** Це знижує ризик бути ураженим блискавкою.

### 4.2 Інструкції з техніки безпеки для кущорізів зі збільшеним радіусом дії

**a) Щоб зменшити ризик смертельного ураження електричним струмом, у жодному разі не використовуйте кущоріз зі збільшеним радіусом дії поблизу електричних проводів.** Торкання електропроводів або використання поблизу електропроводів може призвести до тяжких

травм або смерті внаслідок ураження електричним струмом.

**б) При використанні кущоріза зі збільшеним радіусом дії тримайте його двома руками.** Тримайте кущоріз зі збільшеним радіусом дії обома руками, щоб не втратити контроль.

**с) При використанні кущоріза зі збільшеним радіусом дії над головою працюйте в захисній касці.** Падіння уламків може спричинити тяжкі травми.

#### 4.3 Додаткові правила техніки безпеки

Живопліт і чагарники слід обстежити на наявність дротяних загороджень і прихованих кабелів/дротів.

Особи до 16 років не повинні експлуатувати кущоріз.

Заборонено використовувати некомплектний інструмент або інструмент з недозволеними модифікаціями.

Не вмикайте інструмент, якщо його деталі або захисні пристрої відсутні або ушкоджені.

Конструкцію інструмента передбачено безпечно дворучне керування. Передайте інструмент на ремонт, якщо він вмикається тільки одним вимикачем.

Інструмент обладнано функцією швидкої зупинки. Передайте інструмент на ремонт, якщо час гальмування значно подовжився.

Під час роботи завжди тримайте інструмент обома руками та займайте надійне положення на ногах. Кущоріз призначений для виконання робіт, під час яких оператор стоїть на землі, а не на сходах або іншій нестійкій поверхні. Стежте за перешкодами у робочій зоні, небезпечна спотикання. Тримайте різальний ніж подалі від тіла.

Огляньте зону різальних робіт і видаліть всі дроти та інші сторонні предмети.

Якщо різальні ножі зупиняються через особливо тверду гілку або сторонній предмет (дріт у живоплоті) і перешкоду неможливо усунути, відтягнувши інструмент назад, вимкніть спочатку двигун і вийміть акумуляторний блок з інструмента, перш ніж вручну видалити причину блокування з різального ножа.

Під час виконання інших робіт (наприклад, видалення гілок або обрізок) кладіть інструмент поза робочою зоною.

Кладіть інструмент так, щоб нікого не наразити на небезпечу.

Якщо інструмент не використовується, вийміть акумуляторний блок з нього.

Вийміть акумуляторний блок з інструмента. Перш ніж виконувати будь-які налаштування, переоснащення, технічне обслуговування, очищення або перед тим, як покласти інструмент на зберігання, необхідно зачекати, поки всі рухомі частини повністю зупиняться.

Під час зберігання та транспортування завжди надягайте чохол для зберігання на різальні

ножі. (Встановлюйте правильно: напис Metabo спрямований вгору).

**Працювати в засобах захисту органів слуху** Шум може призвести до втрати слуху.

Небезпечна травмування гострими лезами ножів. Не торкайтеся ножів. Працювати в захисних рукавицях.

Під час роботи з кущорізом завжди необхідно працювати в захисних окулярах, захисних рукавицях та відповідному взутті.

Завжди використовуйте тільки один плечовий ремінь.

Дотримуйтеся дистанції не менше 15 м від інших людей.

Необхідно дотримуватися інших вказівок з техніки безпеки, наведених в інструкції з експлуатації акумуляторного багатофункціонального привода.

#### 4.4 Символи



Працювати в захисних окулярах. Працювати в засобах захисту органів слуху. Вплив високого рівня шуму може призвести до пошкодження органів слуху.



Працювати в захисній касці. Падіння уламків може спричинити тяжкі травми.



Працювати в захисних рукавицях.



Працювати у захисному взутті з нековзкою підошвою.



Прочитати інструкцію з експлуатації.



**НЕБЕЗПЕКА** — Тримайте руки подалі від ножа.



**ПОПЕРЕДЖЕННЯ** — Загальні небезпечки!



**НЕБЕЗПЕКА** — Дотримуйтеся безпечної відстані від електропроводів.



**УВАГА!** Неочікуваний запуск може спричинити тяжкі травми. Перед налаштуванням, очищенням або техобслуговуванням: вимкніть інструмент, вийміть акумуляторний блок.



Захищайте пристрій від вологи. Оберегайте від дощу. Не використовуйте під час дощу або на мокрих живоплотах.

## 5. Огляд

Див. стор. 2.

- 1 Протиударний захист із напрямною для гілля

- 2 Різальний ніж
- 3 Чохол для зберігання
- 4 Регульовальний важіль
- 5 Фіксуєчий важіль
- 6 Штанга

## 6. Введення в експлуатацію

### 6.1 Під'єднання до акумуляторного багатофункціонального привода

**⚠** УВАГА! Небезпека травмування. Чохол для зберігання (3) має бути прикріплений. Перед під'єднанням до акумуляторного багатофункціонального привода встановіть кут між різальними ножами (2) і штангою (6) приблизно 180°. Див. розділ 7.1.

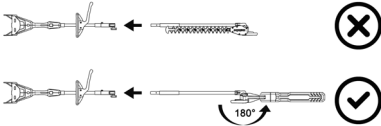

**⚠** УВАГА! Між акумуляторним багатофункціональним приводом і насадкою не можна встановлювати подовжувальну штангу.

Виконайте під'єднання згідно вказівок в інструкції з експлуатації акумуляторного багатофункціонального привода.

### 6.2 Акумуляторний блок

Дотримуйтесь інструкції з експлуатації акумуляторного багатофункціонального привода.

## 7. Експлуатація

### 7.1 Відрегулюйте кут нахилу різальних ножів відповідно до умов роботи

**⚠** УВАГА! Вийняти акумуляторний блок. Закрити чохлом для зберігання (3). Працювати в захисних рукавицях.

Див. мал. А на стор. 2.

1. Натисніть та утримуйте фіксуєчий важіль (5).
2. Кут між різальними ножами (2) та штангою (6) можна змінювати за допомогою регульовального важеля (4). Щойно бажаний кут буде досягнуто відпустіть важіль (5).
3. Злегка порушайте регульовальний важіль (4), щоб переконатися, що фіксуєчий важіль (5) увійшов в паз і різальні ножі (2) надійно зафіксовані.

### 7.2 Правильне тримання, ввімкнення і вимкнення інструмента

**⚠** Перед використанням переконайтеся, що фіксуєчий важіль (5) увійшов в паз і прилад правильно під'єднано до акумуляторного багатофункціонального привода (дотримуйтесь інструкції з експлуатації акумуляторного багатофункціонального привода).

**⚠** Оператор повинен мати надійну опору та міцно тримати інструмент обома руками за рукоятки. Під час увімкнення різальні ножі (2) не повинні торкатися жодних предметів.

**⚠** Якщо різальні ножі (2) знаходяться у складеному положенні для транспортування (див. малюнок нижче), вмикати двигун заборонено. Перед увімкнення розкладіть різальні ножі (див. розділ 7.1) :



Увімкнення та вимкнення приладу виконуйте згідно вказівок, наведених в інструкції з експлуатації акумуляторного багатофункціонального привода.

**⚠** Передайте інструмент на ремонт, якщо гальмування значно подовжився.

### 7.3 Транспортування

- Закрити різальні ножі (2) чохлом для зберігання (3).
- Встановити різальні ножі (2) в положення для транспортування, див. малюнок:

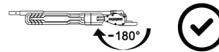

- Зафіксувати в безпечному положенні для транспортування.

## 8. Очищення

**⚠** УВАГА! Витягнути акумуляторні блоки. Неочікуваний запуск може спричинити тяжкі травми. Інструмент має бути зупинений. Працювати в захисних рукавицях.

Виконуйте очищення після кожного використання: видаліть бруд та інші відкладення. Видаліть забруднення, залишки листя тощо.

(наприклад, за допомогою щітки чи тканини)

**Після очищення:** обробіть різальні ножі оливою для догляду за кушорізом Metabo 6.30474 або розпилювачем 6.30475 (біологічно розкладається).

## 9. Технічне обслуговування

**⚠** УВАГА! Витягнути акумуляторні блоки. Неочікуваний запуск може спричинити тяжкі травми. Інструмент має бути зупинений. Працювати в захисних рукавицях.

### 9.1 Заточування різальних ножів

Рекомендовано заточувати затуплені різальні ножі в спеціалізованій майстерні. Регулярно перевіряйте різальні ножі на наявність пошкоджень і за потреби негайно передавайте їх на ремонт у спеціалізовану майстерню.

## 9.2 Змащування

Додавайте консистентну змазку через ніпель для змазки на корпусі редуктора за допомогою шприца для змазки кожні 40 годин роботи: Високотемпературна літєва консистентна змазка  
Верхній ніпель для змазки: 12 г  
Нижній ніпель для змазки: 15 г

## 10. Проблеми і несправності

**При під'єднанні до акумуляторного багатофункціонального привода кінці штанг неможливо вставити один в одного.**

- Дотримуйтесь інструкції з експлуатації акумуляторного багатофункціонального привода.

## 11. Приладдя

Слід використовувати виключно оригінальні акумуляторні блоки та приладдя Metabo або CAS (Cordless Alliance System).

Використовуйте тільки те приладдя, яке відповідає вимогам і параметрам цієї інструкції з експлуатації.

- A Акумуляторний багатофункціональний привод MA 36-18 LTX BL Q, № для замовл.: 601725850
- B Олива для догляду за кущорізом (біологічно розкладається), банка (1 літр)  
№ для замовл.: 630475000
- C Олива для догляду за кущорізом (біологічно розкладається), банка з розпилювачем (0,3 літра)  
№ для замовл.: 630474000

Повний асортимент приладдя див. на сайті [www.metabo.com](http://www.metabo.com) або в каталозі.

## 12. Ремонт

 Ремонт електроінструмента повинен здійснюватися тільки кваліфікованими фахівцями-електриками!

Для ремонту електроінструмента Metabo звертайтеся до регіонального представництва Metabo. Адреси див. на сайті [www.metabo.com](http://www.metabo.com).

Списки запасних частин можна завантажити на сайті [www.metabo.com](http://www.metabo.com).

## 13. Захист довкілля

Дотримуйтеся національних правил безпечної утилізації і переробки використаних інструментів, пакувальних матеріалів і приладдя.

Не утилізуйте акумуляторні блоки разом із побутовими відходами! Здавайте несправні чи відпрацьовані акумуляторні блоки дилерам фірми Metabo!

Не викидайте акумуляторні блоки у воду!



Тільки для країн ЄС: не утилізуйте електроінструменти разом з побутовими відходами! Згідно з директивою ЄС 2012/19/EU про електричні та електронні пристрої та відповідними національними нормами відпрацьовані електроінструменти підлягають роздільній утилізації з метою їх подальшої екологічно безпечної переробки.

Перед тим як утилізувати акумуляторний блок, розрядіть його в електроінструменті. Вживайте заходи проти короткого замикання контактів (наприклад, ізолюйте клейкою стрічкою).

## 14. Технічні характеристики

Пояснення до даних, наведених на стор. 3.

Залишаємо за собою право на технічні зміни.

Результати вимірювань отримані з використанням акумуляторного багатофункціонального привода MA 36-18 LTX BL.

$\sigma$  max. = максимальна товщина різання  
L = корисна довжина ножа  
 $n_0$  = кількість різів на холостому ході  
m = вага (без акумуляторного багатофункціонального привода, акумуляторного блоку, ременя для перенесення)

Результати вимірювань отримані згідно зі стандартом EN 62841.

Температура навколишнього середовища під час експлуатації:

від -20 °C до 50 °C (працездатність обмежена при температурі нижче 0 °C). Допустима температура навколишнього середовища під час зберігання: від 0 °C до 30 °C.

Рекомендована температура навколишнього середовища під час заряджання: від 0 °C до 40 °C.

=== постійний струм

На вказані технічні характеристики поширюються допуски, передбачені чинними стандартами.

### Значення емісії шуму

Ці значення дозволяють оцінювати і порівнювати емісію шуму різних електроінструментів. Залежно від умов експлуатації, стану електроінструмента або робочих інструментів фактичне навантаження може бути вище або нижче. Для оцінки зразкового рівня емісії враховуйте перерви в роботі та фази роботи зі зниженням (шумовим) навантаженням. Визначте перелік організаційних заходів щодо захисту користувача з урахуванням тих чи інших значень емісії шуму.

**Сумарне значення вібрації** (векторна сума трьох напрямків) розраховується відповідно до стандарту EN 62841:

$a_n$  = значення вібрації (на холостому ході)  
 $K_n$  = коефіцієнт похибки (вібрація)

**Рівень звукового тиску за типом A:**

$L_{pA}$  = рівень звукового тиску (EN 62841)

$L_{WA}$  = рівень звукової потужності (EN 62841)

$K_{pA}$ ,  $K_{WA}$  = коефіцієнт похибки

$L_{WA(M)}$  = вимірний рівень звукової потужності згідно з 2000/14/ЄС

$L_{WA(G)}$  = гарантований рівень звукової потужності згідно з 2000/14/ЄС



Під час роботи рівень шуму може перевищувати 80 дБ (А).



**Працювати в засобах захисту органів слуху!**



ТОВ "Метабо Україна"  
вул. Зоря на, 22  
с. Святопетрівське  
Київська обл.  
08141, Київ  
[www.metabo.com](http://www.metabo.com)



Metabowerke GmbH  
Metabo-Allee 1  
72622 Nuertingen  
Germany  
[www.metabo.com](http://www.metabo.com)

**metabo**<sup>®</sup>  
PROFESSIONAL POWER TOOL SOLUTIONS