

metabo®

WEF 9-125 Quick
WEPF 9-125 Quick
WVBF 18 LT BL 11-125 Quick
WVBF 18 LTX BL 15-125 Quick



de Originalbetriebsanleitung 5
en Original instructions 14
fr Notice d'utilisation originale 22
nl Oorspronkelijke gebruiksaanwijzing 31
it Istruzioni per l'uso originali 40
es Manual original 50
pt Manual original 60
sv Bruksanvisning i original 69

fi Alkuperäinen käyttöopas 77
no Originalbruksanvisning 86
da Original brugsanvisning 94
pl Instrukcja oryginalna 103
el Πρωτότυπες οδηγίες λειτουργίας 113
hu Eredeti használati utasítás 123
uk Оригінальна інструкція з експлуатації 132

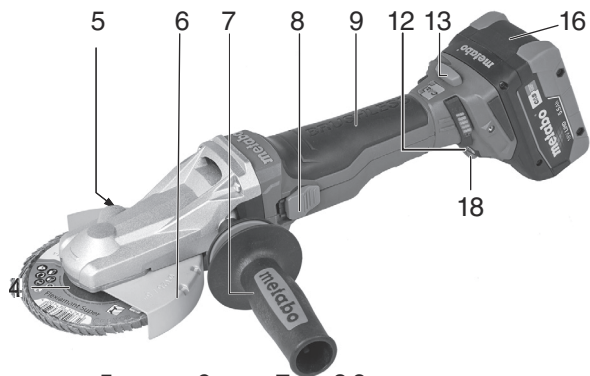

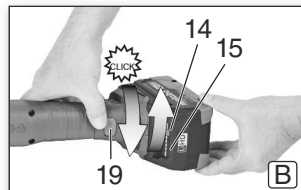

WVBF 18 LT BL 11-125 Quick
WVBF 18 LTX BL 15-125 Quick

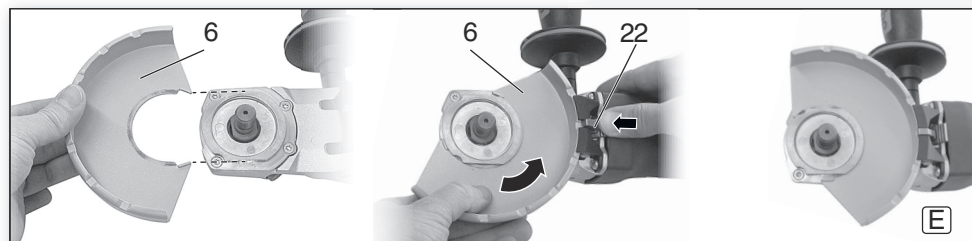
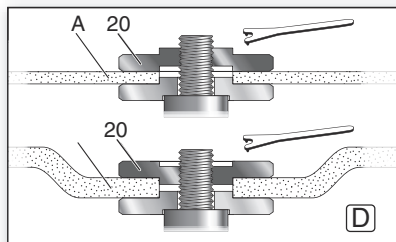
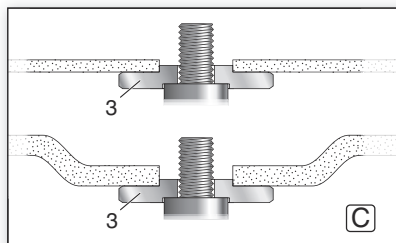
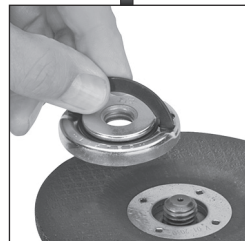
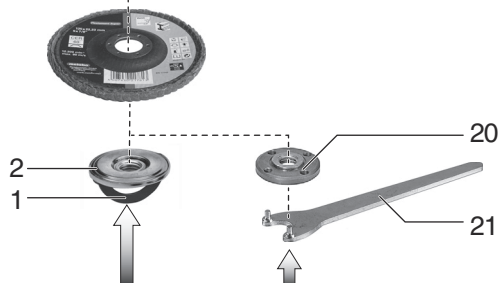
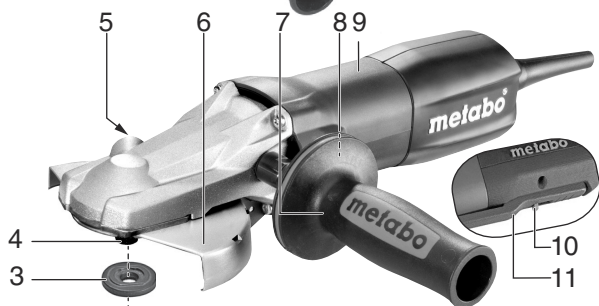

WEF 9-125 Quick
WEPF 9-125 Quick

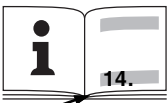









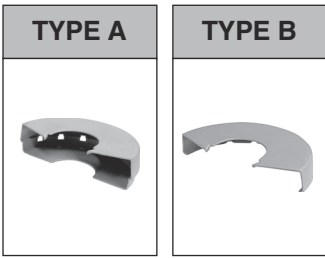













		WEF 9-125 Quick *1) Serial Number: 13060..	WEPF 9-125 Quick *1) Serial Number: 13069..	WVBF 18 LT BL 11-125 Quick *1) Serial Number: 01307..	WVBF 18 LTX BL 15-125 Quick *1) Serial Number: 01308..
U	V	-	-	18	18
D_{max}	mm (in)	125 (5)			
t_{max1}; t_{max2}; t_{max3}; t_{max4}	mm (in)	8; 6; 6; 15 (⁵ / ₁₆ ; ¹ / ₄ ; ¹ / ₄ ; ¹⁹ / ₃₂)			
 M / I	- / mm (in)	M 14 / 18 (²³ / ₃₂)			
n₀	min ⁻¹ (rpm)	10000	10500	2000 - 8000	2000 - 8000
P₁	W	910	910	-	-
P₂	W	430	430	-	-
m	kg (lbs)	2,1 (4.6)	2,1 (4.6)	2,35 (5.2)	2,6 (5.8)
a_{h,SG}/K_{h,SG}	m/s ²	5,5 / 1,5	5,5 / 1,5	7,39 / 1,5	6,09 / 1,5
a_{h,DS}/K_{h,DS}	m/s ²	< 2,5 / 1,5	< 2,5 / 1,5	< 2,5 / 1,5	< 2,5 / 1,5
L_{pA}/K_{pA}	dB(A)	91 / 3	91 / 3	92 / 3	90 / 3
L_{WA}/K_{WA}	dB(A)	99 / 3	99 / 3	100 / 3	98 / 3

*2) 2014/30/EU, 2006/42/EC, 2011/65/EU
*3) EN 62841-1:2015+A11:2022, EN IEC 62841-2-3:2021+A11:2021, EN IEC 63000:2018

ppa. B.F.

2025-07-16, Bernd Fleischmann
Chief Technology Officer Koki Holdings Co., Ltd.
*4) Metabowerke GmbH - Metabo-Allee 1 - 72622 Nuertingen, Germany



		TYPE
1	1.1 	 B
	2.1  	 A
2	2.2  	 A
	2.3  	 A
	2.4 	 A
3		
4	4.1 	 B
	4.2 	 -
5	5.1 	 B
	5.2 	 -

Originalbetriebsanleitung

1. Konformitätserklärung

Wir erklären in alleiniger Verantwortlichkeit: Diese Winkelschleifer, identifiziert durch Type und Seriennummer *1), entsprechen allen einschlägigen Bestimmungen der Richtlinien *2) und Normen *3). Technische Unterlagen bei *4) - siehe Seite 3.

2. Bestimmungsgemäße Verwendung

Die Flachkopf-Winkelschleifer sind mit original Metabo-Zubehör geeignet zum Schleifen, Sandpapierschleifen, Arbeiten mit Drahtbürsten und Trennschleifen von Metall, Beton, Stein und ähnlichen Materialien ohne Verwendung von Wasser.

Für Schäden durch nicht bestimmungsgemäßen Gebrauch haftet allein der Benutzer.

Allgemein anerkannte Unfallverhütungsvorschriften und beigelegte Sicherheitshinweise müssen beachtet werden.

3. Allgemeine Sicherheitshinweise



Beachten Sie die mit diesem Symbol gekennzeichneten Textstellen zu Ihrem eigenen Schutz und zum Schutz Ihres Elektrowerkzeugs!



WARNUNG – Zur Verringerung eines Verletzungsrisikos Betriebsanleitung lesen.



WARNUNG – Lesen Sie alle Sicherheitshinweise, Anweisungen, Abbildungen und technischen Daten, mit denen dieses Elektrowerkzeug versehen ist. *Versäumnisse bei der Einhaltung der nachfolgenden Anweisungen können elektrischen Schlag, Brand und/oder schwere Verletzungen verursachen.*

Bewahren Sie alle Sicherheitshinweise und Anweisungen für die Zukunft auf.

Geben Sie Ihr Elektrowerkzeug nur zusammen mit diesen Dokumenten weiter.

4. Spezielle Sicherheitshinweise

4.1 Gemeinsame Sicherheitshinweise zum Schleifen, Sandpapierschleifen, Arbeiten mit Drahtbürsten oder Trennschleifen:

a) **Dieses Elektrowerkzeug ist zu verwenden als Schleifer, Sandpapierschleifer, Drahtbürste, Lochschneider oder Trennschleifmaschine. Lesen Sie alle Sicherheitshinweise, Anweisungen, Darstellungen und Daten, die Sie mit dem Gerät erhalten.** Wenn Sie nicht alle folgenden Anweisungen beachten, kann es zu elektrischem

Schlag, Feuer und/oder schweren Verletzungen kommen.

b) **Dieses Elektrowerkzeug ist nicht geeignet zum Polieren.** Verwendungen, für die das Elektrowerkzeug nicht vorgesehen ist, können Gefährdungen und Verletzungen verursachen.

c) **Verwenden Sie das Elektrowerkzeug nicht für eine Funktion, für die es nicht ausdrücklich konstruiert und von seinem Hersteller vorgesehen ist.** Solch ein Umbau kann zu einem Verlust der Kontrolle und ernsthaften Körperverletzungen führen.

d) **Verwenden Sie kein Einsatzwerkzeug, das vom Hersteller nicht speziell für dieses Elektrowerkzeug vorgesehen und empfohlen wurde.** Nur weil Sie das Zubehör an Ihrem Elektrowerkzeug befestigen können, garantiert das keine sichere Verwendung.

e) **Die zulässige Drehzahl des Einsatzwerkzeugs muss mindestens so hoch sein wie die auf dem Elektrowerkzeug angegebene Höchstzahl.** Ein Einsatzwerkzeug, das sich schneller als zulässig dreht, kann zerbrechen und umherfliegen.

f) **Außendurchmesser und Dicke des Einsatzwerkzeugs müssen den Maßangaben Ihres Elektrowerkzeugs entsprechen.** Falsch bemessene Einsatzwerkzeuge können nicht ausreichend abgeschirmt oder kontrolliert werden.

g) **Die Maße zur Befestigung des Einsatzwerkzeugs müssen zu den Maßen der Befestigungsmittel des Elektrowerkzeugs passen.** Einsatzwerkzeuge, die nicht passgenau am Elektrowerkzeug befestigt werden, drehen sich ungleichmäßig, vibrieren sehr stark und können zum Verlust der Kontrolle führen.

h) **Verwenden Sie keine beschädigten Einsatzwerkzeuge. Kontrollieren Sie vor jeder Verwendung Einsatzwerkzeuge wie Schleifscheiben auf Absplittungen und Risse, Schleifteller auf Risse, Verschleiß oder starke Abnutzung, Drahtbürsten auf lose oder gebrochene Drähte. Wenn das Elektrowerkzeug oder das Einsatzwerkzeug herunterfällt, überprüfen Sie, ob es beschädigt ist, oder verwenden Sie ein unbeschädigtes Einsatzwerkzeug.** Wenn Sie das Einsatzwerkzeug kontrolliert und eingesetzt haben, halten Sie und in der Nähe befindliche Personen sich außerhalb der Ebene des rotierenden Einsatzwerkzeugs auf und lassen Sie das Gerät eine Minute lang mit Höchstzahl laufen. Beschädigte Einsatzwerkzeuge brechen normalerweise in dieser Testzeit.

i) **Tragen Sie persönliche Schutzausrüstung. Verwenden Sie je nach Anwendung Vollgesichtsschutz, Augenschutz oder Schutzbrille. Soweit angemessen, tragen Sie Staubmaske, Gehörschutz, Schutzhandschuhe oder Spezialschürze, die kleine Schleif- und Materialpartikel von Ihnen fernhält.** Die Augen

sollen vor herumfliegenden Fremdkörpern geschützt werden, die bei verschiedenen Anwendungen entstehen. Staub- oder Atemschutzmaske müssen den bei der Anwendung entstehenden Staub filtern. Wenn Sie lange lautem Lärm ausgesetzt sind, können Sie einen Hörverlust erleiden.

j) **Achten Sie bei anderen Personen auf sicheren Abstand zu Ihrem Arbeitsbereich. Jeder, der den Arbeitsbereich betritt, muss persönliche Schutzausrüstung tragen.** Personstücke des Werkstücks oder gebrochener Einsatzwerkzeuge können wegfiegen und Verletzungen auch außerhalb des direkten Arbeitsbereichs verursachen.

k) **Halten Sie das Elektrowerkzeug nur an den isolierten Griffflächen, wenn Sie Arbeiten ausführen, bei denen das Einsatzwerkzeug verborgene Stromleitungen oder das eigene Netzkabel treffen kann.** Der Kontakt mit einer spannungsführenden Leitung kann auch metallene Geräteteile unter Spannung setzen und zu einem elektrischen Schlag führen.

l) **Halten Sie das Netzkabel von sich drehenden Einsatzwerkzeugen fern.** Wenn Sie die Kontrolle über das Gerät verlieren, kann das Netzkabel durchtrennt oder erfasst werden und Ihre Hand oder Ihr Arm in das sich drehende Einsatzwerkzeug geraten.

m) **Legen Sie das Elektrowerkzeug niemals ab, bevor das Einsatzwerkzeug völlig zum Stillstand gekommen ist.** Das sich drehende Einsatzwerkzeug kann in Kontakt mit der Ablagefläche geraten, wodurch Sie die Kontrolle über das Elektrowerkzeug verlieren können.

n) **Lassen Sie das Elektrowerkzeug nicht laufen, während Sie es tragen.** Ihre Kleidung kann durch zufälligen Kontakt mit dem sich drehenden Einsatzwerkzeug erfasst werden und das Einsatzwerkzeug sich in Ihren Körper bohren.

o) **Reinigen Sie regelmäßig die Lüftungsschlitze Ihres Elektrowerkzeugs.** Das Motorgebläse zieht Staub in das Gehäuse, und eine starke Ansammlung von Metallstaub kann elektrische Gefahren verursachen.

p) **Verwenden Sie das Elektrowerkzeug nicht in der Nähe brennbarer Materialien.** Funken könnten diese Materialien entzünden.

q) **Verwenden Sie keine Einsatzwerkzeuge, die flüssige Kühlmittel erfordern.** Die Verwendung von Wasser oder anderen flüssigen Kühlmitteln kann zu einem elektrischen Schlag führen.

4.2 Rückschlag und entsprechende Sicherheitshinweise

Rückschlag ist die plötzliche Reaktion infolge eines blockierten oder hakenden drehenden Einsatzwerkzeugs wie Schleifscheibe, Schleifteller, Drahtbürste usw. Verhaken oder Blockieren führt zu einem abrupten Stopp des rotierenden Einsatzwerkzeugs. Dadurch wird ein unkontrolliertes Elektrowerkzeug gegen die Drehrichtung des Einsatzwerkzeugs an der Blockierstelle beschleunigt.

Wenn z. B. eine Schleifscheibe im Werkstück hakt oder blockiert, kann sich die Kante der Schleifscheibe, die in das Werkstück eintaucht, verfangen und dadurch die Schleifscheibe ausbrechen oder einen Rückschlag verursachen. Die Schleifscheibe bewegt sich dann auf die Bedienperson zu oder von ihr weg, je nach Drehrichtung der Scheibe an der Blockierstelle. Hierbei können Schleifscheiben auch brechen.

Ein Rückschlag ist die Folge einer falschen Verwendung des Elektrowerkzeugs und/oder fehlerhaften Arbeitsbedingungen. Er kann durch geeignete Vorsichtsmaßnahmen, wie nachfolgend beschrieben, verhindert werden.

a) **Halten Sie das Elektrowerkzeug gut fest und bringen Sie Ihren Körper und Ihre Arme in eine Position, in der Sie die Rückschlagkräfte abfangen können. Verwenden Sie immer den Zusatzgriff, falls vorhanden, um die größtmögliche Kontrolle über Rückschlagkräfte oder Reaktionsmomente beim Hochlauf zu haben.** Die Bedienperson kann durch geeignete Vorsichtsmaßnahmen die Rückschlag- und Reaktionskräfte beherrschen.

b) **Bringen Sie Ihre Hand nie in die Nähe sich drehender Einsatzwerkzeuge.** Das Einsatzwerkzeug kann sich beim Rückschlag über Ihre Hand bewegen.

c) **Meiden Sie mit Ihrem Körper den Bereich, in den das Elektrowerkzeug bei einem Rückschlag bewegt wird.** Der Rückschlag treibt das Elektrowerkzeug in die Richtung entgegengesetzt zur Bewegung der Schleifscheibe an der Blockierstelle.

d) **Arbeiten Sie besonders vorsichtig im Bereich von Ecken, scharfen Kanten usw. Verhindern Sie, dass Einsatzwerkzeuge gegen das Werkstück prallen und verhaken.** Das rotierende Einsatzwerkzeug neigt bei Ecken, scharfen Kanten oder wenn es abprallt dazu, sich zu verhaken. Dies verursacht einen Kontrollverlust oder Rückschlag.

e) **Verwenden Sie kein Kettensägeblatt zum Holzschneiden, keine segmentierte Diamanttrennscheibe mit einem Segmentabstand über 10 mm und kein gezähntes Sägeblatt.** Solche Einsatzwerkzeuge verursachen häufig einen Rückschlag und den Verlust der Kontrolle.

4.3 Besondere Sicherheitshinweise zum Schleifen und Trennschleifen:

a) **Verwenden Sie ausschließlich die für Ihr Elektrowerkzeug zugelassenen Schleifkörper und die für diese Schleifkörper vorgesehene Schutzhaube.** Schleifkörper, die nicht für das Elektrowerkzeug vorgesehen sind, können nicht ausreichend abgeschirmt werden und sind unsicher.

b) **Gekröpfte Schleifscheiben müssen so montiert werden, dass ihre Schleiffläche nicht über der Ebene des Schutzhaubenrandes hervorsteht.** Eine unsachgemäß montierte Schleifscheibe, die über die Ebene des

Schutzhaubenrandes hinausragt, kann nicht ausreichend abgeschirmt werden.

c) **Die Schutzhaube muss sicher am Elektrowerkzeug angebracht und für ein Höchstmaß an Sicherheit so eingestellt sein, dass der kleinstmögliche Teil des Schleifkörpers offen zum Bediener zeigt.** Die Schutzhaube hilft, die Bedienperson vor Bruchstücken, zufälligem Kontakt mit dem Schleifkörper sowie Funken, die Kleidung entzünden könnten, zu schützen.

d) **Schleifkörper dürfen nur für die empfohlenen Einsatzmöglichkeiten verwendet werden. Zum Beispiel: Schleifen Sie nie mit der Seitenfläche einer Trennscheibe.**

Trennscheiben sind zum Materialabtrag mit der Kante der Scheibe bestimmt. Seitliche Kräfteinwirkung auf diese Schleifkörper kann sie zerbrechen.

e) **Verwenden Sie immer unbeschädigte Spannflansche in der richtigen Größe und Form für die von Ihnen gewählte Schleifscheibe.** Geeignete Flansche stützen die Schleifscheibe und verringern so die Gefahr eines Schleifscheibenbruchs. Flansche für Trennscheiben können sich von den Flanschen für andere Schleifscheiben unterscheiden.

f) **Verwenden Sie keine abgenutzten Schleifscheiben von größeren Elektrowerkzeugen.** Schleifscheiben für größere Elektrowerkzeuge sind nicht für die höheren Drehzahlen von kleineren Elektrowerkzeugen ausgelegt und können brechen.

g) **Verwenden Sie beim Einsatz von Scheiben für einen doppelten Zweck immer die geeignete Schutzhaube für die durchgeführte Anwendung.** Nichtverwendung der richtigen Schutzhaube kann die erwünschte Abschirmung verfehlen und zu schweren Verletzungen führen.

4.4 Weitere besondere Sicherheitshinweise zum Trennschleifen:

a) **Vermeiden Sie ein Blockieren der Trennscheibe oder zu hohen Anpressdruck. Führen Sie keine übermäßig tiefen Schnitte aus.** Eine Überlastung der Trennscheibe erhöht deren Beanspruchung und die Anfälligkeit zum Verkanten oder Blockieren und damit die Möglichkeit eines Rückschlags oder Schleifkörperbruchs.

b) **Meiden Sie den Bereich vor und hinter der rotierenden Trennscheibe.** Wenn Sie die Trennscheibe im Werkstück von sich wegbewegen, kann im Falle eines Rückschlags das Elektrowerkzeug mit der sich drehenden Scheibe direkt auf Sie zugeschleudert werden.

c) **Falls die Trennscheibe verklemmt oder Sie die Arbeit unterbrechen, schalten Sie das Elektrowerkzeug aus und halten Sie es ruhig, bis die Scheibe zum Stillstand gekommen ist. Versuchen Sie nie, die noch laufende Trennscheibe aus dem Schnitt zu ziehen, sonst kann ein Rückschlag erfolgen.** Ermitteln und beheben Sie die Ursache für das Verklemmen.

d) **Schalten Sie das Elektrowerkzeug nicht wieder ein, solange es sich im Werkstück befindet. Lassen Sie die Trennscheibe erst ihre volle Drehzahl erreichen, bevor Sie den Schnitt vorsichtig fortsetzen.** Anderenfalls kann die Scheibe verhaken, aus dem Werkstück springen oder einen Rückschlag verursachen.

e) **Stützen Sie Platten oder große Werkstücke ab, um das Risiko eines Rückschlags durch eine eingeklemmte Trennscheibe zu vermindern. Große Werkstücke können sich unter ihrem eigenen Gewicht durchbiegen.** Das Werkstück muss auf beiden Seiten der Scheibe abgestützt werden, und zwar sowohl in der Nähe der Schnittlinie als auch an der Kante.

f) **Seien Sie besonders vorsichtig bei "Tauschnitten" in bestehende Wände oder andere nicht einsehbare Bereiche.** Die eintauchende Trennscheibe kann beim Schneiden in Gas- oder Wasserleitungen, elektrische Leitungen oder andere Objekte einen Rückschlag verursachen.

g) **Führen Sie keine Kurvenschnitte aus.** Eine Überlastung der Trennscheibe erhöht deren Beanspruchung und die Anfälligkeit zum Verkanten oder Blockieren und damit die Möglichkeit eines Rückschlags oder Schleifkörperbruchs, was zu schweren Verletzungen führen kann.

4.5 Besondere Sicherheitshinweise zum Sandpapierschleifen:

a) **Benutzen Sie Schleifblätter der richtigen Größe und befolgen Sie die Herstellerangaben zur Auswahl der Schleifblätter.** Schleifblätter, die über den Schleifteller hinausragen, können Verletzungen verursachen sowie zum Verhaken, Zerreißen der Schleifblätter oder zum Rückschlag führen.

4.6 Besondere Sicherheitshinweise zum Arbeiten mit Drahtbürsten:

a) **Beachten Sie, dass die Drahtbürste auch während des üblichen Gebrauchs Drahtstücke verliert. Überlasten Sie die Drähte nicht durch zu hohen Anpressdruck.** Wegfliegende Drahtstücke können sehr leicht durch dünne Kleidung und/oder die Haut dringen.

b) **Wird eine Schutzhaube empfohlen, verhindern Sie, dass sich Schutzhaube und Drahtbürste berühren können.** Teller- und Topfbürsten können durch Anpressdruck und Zentrifugalkräfte ihren Durchmesser vergrößern.



WARNUNG – Tragen Sie immer eine Schutzbrille.



Tragen Sie Gehörschutz.



WARNUNG – Verwenden Sie das Elektrowerkzeug immer mit beiden Händen.



Verwenden Sie die Schleif-Schutzhaube nicht für Trennschleifarbeiten. Für Arbeiten

de DEUTSCH

mit Trennscheiben aus Sicherheitsgründen die Trennschleifschutzhaube verwenden.

Nicht in rotierende Einsatzwerkzeuge greifen!

Keine segmentierten Diamant-Trennscheiben mit Segmentschlitz >10 mm verwenden. Zulässig sind nur negative Segmentschneidwinkel.

Gebundene Trennscheiben nur verwenden, wenn diese verstärkt sind.

Elastische Zwischenlagen verwenden, wenn diese mit dem Schleifmittel zur Verfügung gestellt werden und wenn sie gefordert werden.

Angaben des Werkzeug- oder Zubehörherstellers beachten! Scheiben vor Fett und Schlag schützen!

Schleifscheiben müssen sorgsam nach Anweisungen des Herstellers aufbewahrt und gehandhabt werden.

Einsatzwerkzeuge müssen sorgsam nach Anweisungen des Herstellers aufbewahrt und gehandhabt werden.

Niemals Trennscheiben zum Schruppschleifen oder Entgraten verwenden! Trennscheiben dürfen keinem seitlichen Druck ausgesetzt werden.

Das Werkstück muss fest aufliegen und gegen Verrutschen gesichert sein, z.B. mit Hilfe von Spannvorrichtungen. Große Werkstücke müssen ausreichend abgestützt werden.

Werden Einsatzwerkzeuge mit Gewindeeinsatz verwendet, darf das Spindelende den Lochboden des Schleifwerkzeugs nicht berühren. Darauf achten, dass das Gewinde im Einsatzwerkzeug lang genug ist, um die Spindellänge aufzunehmen. Das Gewinde im Einsatzwerkzeug muss zum Gewinde auf der Spindel passen. Spindellänge und Spindelgewinde siehe Seite 2 und Kapitel 14. Technische Daten.

Es wird empfohlen, eine geeignete stationäre Absauganlage einzusetzen. Schalten sie immer einen FI-Schutzschalter (RCD) mit einem max. Auslösestrom von 30 mA vor. Bei Abschaltung des Winkelschleifers durch den FI-Schutzschalter muss die Maschine überprüft und gereinigt werden. Siehe Kapitel 9. Reinigung.

Beschädigte, unrunde bzw. vibrierende Werkzeuge dürfen nicht verwendet werden.

Schäden an Gas- oder Wasserrohren, elektrischen Leitungen und tragenden Wänden (Statik) vermeiden.

Ein beschädigter oder rissiger Zusatzgriff ist zu ersetzen. Maschine mit defektem Zusatzgriff nicht betreiben.

Eine beschädigte oder rissige Schutzhaube ist zu ersetzen. Maschine mit defekter Schutzhaube nicht betreiben.

Kleine Werkstücke befestigen. Z. B. in einen Schraubstock einspannen.

Wenn flansch-montierte Scheiben für einen doppelten Zweck (kombinierte Schleif- und Trennschleifscheiben) verwendet werden, dürfen nur folgende Schutzhauben-Typen verwendet

werden: Typ A, Typ C.
Siehe Kapitel 11.

Die richtige Schutzhaube verwenden:

Die falsche Schutzhaube kann zu Kontrollverlust und schweren Verletzungen führen. Beispiele für falsche Verwendung:

- beim Einsatz einer Schutzhaube des Typs A zum Seitenschleifen können sich Schutzhaube und Werkstück gegenseitig stören, was zu einer ungenügenden Kontrolle führt.
- beim Einsatz einer Schutzhaube des Typs B zum Trennschleifen mit gebundenen Trennscheiben besteht ein erhöhtes Risiko, den ausgeworfenen Funken und Schleifpartikeln sowie Bruchstücken der Schleifscheibe im Fall eines Schleifscheibenbruchs ausgesetzt zu sein.
- beim Einsatz einer Schutzhaube des Typs A, B, C zum Trenn- oder Seitenschleifen in Beton oder Mauerwerk besteht ein erhöhtes Risiko durch Staubexposition sowie durch Verlust der Kontrolle mit Rückschlag als Folge.
- beim Einsatz einer Schutzhaube des Typs A, B, C mit einer Tellerbürste, die dicker als zulässig ist, können die Drähte auf die Schutzhaube treffen und dies zum Bruch der Drähte führen.

Verwenden Sie immer die zum Einsatzwerkzeug passende Schutzhaube. Siehe Kapitel 11.

Sorgen Sie dafür, dass beim Arbeiten unter Staubbedingungen die Lüftungsöffnungen frei sind. Falls es erforderlich werden sollte, den Staub zu entfernen, entnehmen Sie zuerst den Akkupack (verwenden Sie nichtmetallische Objekte) und vermeiden Sie das Beschädigen innerer Teile.

Staubbelastung reduzieren:

 **WARNUNG** - Einige Stäube, die durch Sandpapierschleifen, Sägen, Schleifen, Bohren und andere Arbeiten erzeugt werden, enthalten Chemikalien, von denen bekannt ist, dass sie Krebs, Geburtsfehler oder andere Fortpflanzungsschäden verursachen. Einige Beispiele für diese Chemikalien sind:

- Blei aus bleihaltigem Anstrich,
- mineralischer Staub aus Mauersteinen, Zement und anderen Mauerwerkstoffen, und
- Arsen und Chrom aus chemisch behandeltem Holz.

Ihr Risiko durch diese Belastung variiert, je nachdem, wie oft Sie diese Art von Arbeit ausführen. Um Ihre Belastung mit diesen Chemikalien zu reduzieren: Arbeiten Sie in einem gut belüfteten Bereich und arbeiten Sie mit zugelassener Schutzausrüstung, wie z. B. solche Staubmasken, die speziell zum Herausfiltern von mikroskopisch kleinen Partikeln entwickelt wurden.

Dies gilt ebenso für Stäube von weiteren Werkstoffen, wie z. B. einige Holzarten (wie Eichen- oder Buchenstaub), Metalle, Asbest. Weitere bekannte Krankheiten sind z. B. allergische Reaktionen, Atemwegserkrankungen. Lassen Sie Staub nicht in den Körper gelangen.

Beachten Sie die für Ihr Material, Personal, Anwendungsfall und Einsatzort geltenden Richtlinien und nationale Vorschriften (z.B. Arbeitsschutzbestimmungen, Entsorgung).

Erfassen Sie die entstehenden Partikel am Entstehungsort, vermeiden Sie Ablagerungen im Umfeld.

Verwenden Sie für spezielle Arbeiten geeignetes Zubehör. Dadurch gelangen weniger Partikel unkontrolliert in die Umgebung.

Verwenden Sie eine geeignete Staubabsaugung. Beachten Sie die Vorschriften zur Benutzung und zum Anschließen des Absauggeräts.

- Verringern Sie die Staubbelastung indem Sie:
- die austretenden Partikel und den Abluftstrom der Maschine nicht auf sich, oder in der Nähe befindliche Personen oder auf abgelagerten Staub richten,
 - eine Absauganlage und/oder einen Luftreiniger einsetzen,
 - den Arbeitsplatz gut lüften und durch saugen sauber halten. Fegen oder blasen wirbelt Staub auf.
 - Saugen oder waschen Sie Schutzkleidung. Nicht ausblasen, schlagen oder bürsten.

4.7 Sicherheitshinweise zum Akkupack:



Akkupacks vor Nässe schützen!



Akkupacks nicht dem Feuer aussetzen!

Keine defekten oder deformierten Akkupacks verwenden!

Akkupacks nicht öffnen!

Kontakte der Akkupacks nicht berühren oder kurzschließen!



Aus defekten Li-Ion-Akkupacks kann eine leicht saure, brennbare Flüssigkeit austreten!



Falls Akkufflüssigkeit austritt und mit der Haut in Berührung kommt, spülen Sie sofort mit reichlich Wasser. Falls Akkufflüssigkeit in Ihre Augen gelangt, waschen Sie sie mit sauberem Wasser aus und begeben Sie sich unverzüglich in ärztliche Behandlung!

Akkupack aus der Maschine entnehmen bevor irgendeine Einstellung, Umrüstung, Wartung oder Reinigung vorgenommen wird.

Vergewissern Sie sich, dass die Maschine beim Einstecken des Akkupacks ausgeschaltet ist.

Die Maschine beim Entnehmen und Einsetzen des Akkupacks so festhalten, dass der Ein-/Ausschalter nicht unbeabsichtigt betätigt werden kann.

Bei einer defekten Maschine den Akkupack aus der Maschine nehmen.

Transport von Li-Ion-Akkupacks:

Der Versand von Li-Ion Akkupacks unterliegt dem Gefahrgutrecht (UN 3480 und UN 3481). Klären Sie beim Versand von Li-Ion Akkupacks die aktuell gültigen Vorschriften. Informieren sie sich ggfs. bei ihrem Transportunternehmen. Zertifizierte Verpackung ist bei Metabo erhältlich.

Versenden Sie Akkupacks nur wenn das Gehäuse unbeschädigt ist und keine Flüssigkeit austritt. Zum Versenden den Akkupack aus der Maschine

nehmen. Die Kontakte gegen Kurzschluss sichern (z. B. mit Klebeband isolieren).

5. Überblick

Siehe Seite 2.

- 1 Bügel zum Anziehen/Lösen der Spannmutter (werkzeuglos) von Hand *
- 2 Spannmutter (werkzeuglos) *
- 3 Stützflansch
- 4 Spindel
- 5 Spindelarreterknopf
- 6 Schutzhaube
- 7 Zusatzgriff / Zusatzgriff mit Vibrationsdämpfung *
- 8 Schaltschieber zum Ein-/Ausschalten *
- 9 Handgriff
- 10 Einschaltsperr *
- 11 Schalterdrücker *
- 12 Elektronik-Signal-Anzeige *
- 13 Taste zur Akkupack-Entriegelung *
- 14 Taste der Kapazitätsanzeige *
- 15 Kapazitäts- und Signalanzeige *
- 16 Akkupack *
- 17 Staubfilter *
- 18 Stellrad*
- 19 Arreterknopf*
- 20 Spannmutter *
- 21 Zweilochschlüssel *
- 22 Hebel zur Schutzhaubenbefestigung

* ausstattungsabhängig / nicht im Lieferumfang

6. Inbetriebnahme

6.1 Speziell für Netzmaschinen

 Vergleichen Sie vor Inbetriebnahme, ob die auf dem Typenschild angegebene Netzspannung und Netzfrequenz mit den Daten Ihres Stromnetzes übereinstimmen.

 Schalten sie immer einen FI-Schutzschalter (RCD) mit einem max. Auslösestrom von 30 mA vor.

6.2 Speziell für Akkumaschinen

Staubfilter

 Bei stark verschmutzter Umgebung stets den Staubfilter (17) anbringen.

 Mit angebrachtem Staubfilter (17) erwärmt sich die Maschine schneller. Die Elektronik schützt die Maschine vor Überhitzung (Siehe Kapitel 10.).

Anbringen:

Staubfilter (17) wie gezeigt anbringen.

Abnehmen:

Den Staubfilter (17) an den oberen Kanten geringfügig anheben und nach unten abnehmen.

Drehbarer Akkupack

Siehe Seite 2, Abbildung B.

de DEUTSCH

Der hintere Maschinenteil lässt sich in 3 Stufen um 270° drehen und dadurch die Form der Maschine den Arbeitsbedingungen anpassen. Nur in eingerasteter Stellung arbeiten.

Zuerst Arretierknopf (19) drücken, im gedrückten Zustand den hinteren Teil der Maschine drehen. Während der Drehung den Knopf loslassen. Die Arretierung muss mit einem hörbaren "click" einrasten.

Akkupack

Vor der Benutzung den Akkupack (16) aufladen.

Laden Sie den Akkupack bei Leistungsabfall wieder auf.

Akkupacks haben eine Kapazitäts- und Signalanzeige (15) (ausstattungsabhängig): Die optimale Aufbewahrungstemperatur liegt zwischen 10°C und 30°C.

Li-Ion-Akkupacks „Li-Power“ haben eine Kapazitäts- und Signalanzeige (15):

- Taste (14) drücken und der Ladezustand wird durch die LED-Leuchten angezeigt.
- Blink eine LED-Leuchte, ist der Akkupack fast leer und muss wieder aufgeladen werden.

Akkupack entnehmen, einsetzen

Entnehmen: Taste zur Akkupack-Entriegelung (13) drücken und Akkupack (16) nach unten herausziehen.

Einsetzen: Akkupack (16) bis zum Einrasten aufschieben.

6.3 Zusatzgriff anbringen

 Nur mit angebrachtem Zusatzgriff (7) arbeiten! Den Zusatzgriff auf der linken oder rechten Maschinenseite fest einschrauben.

6.4 Schutzhaube anbringen

 Verwenden Sie aus Sicherheitsgründen ausschließlich die für das jeweilige Einsatzwerkzeug vorgesehene Schutzhaube! Die falsche Schutzhaube kann zu Kontrollverlust und schweren Verletzungen führen. Siehe auch Kapitel 11. Zubehör!

Schutzhaube zum Schleifen

Bestimmt zum Arbeiten mit Schruppscheiben, Lamellenschleifteller, Diamant-Trennscheiben.

Siehe Seite 2, Abbildung E.

- Die Schutzhaube (6) in der gezeigten Stellung aufsetzen.
- Hebel drücken und Schutzhaube so verdrehen, dass der geschlossene Bereich zum Anwender zeigt.
- Hebel loslassen und Schutzhaube verdrehen, bis der Hebel einrastet.
- Auf sicheren Sitz prüfen: Der Hebel muss eingerastet sein und die Schutzhaube darf sich nicht verdrehen lassen.

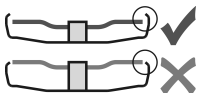

Nur Einsatzwerkzeuge verwenden, die von der Schutzhaube um mindestens 3,4 mm überragt werden.

7. Schleifscheibe anbringen

 Vor allen Umrüstarbeiten: Akkupack aus der Maschine entnehmen / Netzstecker aus der Steckdose ziehen. Die Maschine muss ausgeschaltet sein und die Spindel stillstehen.

 Für Arbeiten mit Trennscheiben aus Sicherheitsgründen die Trennschleifschutzhaube (siehe Kapitel 11. Zubehör) verwenden.

7.1 Spindel arretieren

 Spindelarretierknopf (5) nur bei stillstehender Spindel eindrücken.

- Spindelarretierknopf (5) eindrücken und Spindel (4) von Hand drehen, bis der Spindelarretierknopf spürbar einrastet.

7.2 Schleifscheibe auflegen

Siehe Seite 2, Abbildung C.

- Stützflansch (3) auf die Spindel aufsetzen. Er ist richtig angebracht wenn er sich auf der Spindel nicht verdrehen lässt.
- Schleifscheibe auf den Stützflansch (3) auflegen. Die Schleifscheibe muss gleichmäßig auf dem Stützflansch aufliegen. Der Blechflansch von Trennschleifscheiben muss auf dem Stützflansch aufliegen.

7.3 Spannmutter (werkzeuglos) befestigen/lösen (ausstattungsabhängig)

 Spannmutter (werkzeuglos) (2) ausschließlich von Hand festziehen!

 Zum Arbeiten muss der Bügel (1) immer flach auf die Spannmutter (2) geklappt sein.

Spannmutter (werkzeuglos) (2) befestigen:

 Wenn das Einsatzwerkzeug im Spannbereich dicker als 6 mm ist, darf die Spannmutter (werkzeuglos) nicht verwendet werden! Verwenden Sie dann die Spannmutter (20) mit Zweilochschlüssel (21).

- Spindel arretieren (siehe Kapitel 7.1).
- Den Bügel (1) der Spannmutter hochklappen.
- Spannmutter (2) auf die Spindel (4) aufsetzen. Siehe Seite 2, Abbildung D.
- Am Bügel (1) die Spannmutter **von Hand** im Uhrzeigersinn festziehen.
- Den Bügel (1) wieder nach unten klappen.

Spannmutter (werkzeuglos) (2) lösen:

- Spindel arretieren (siehe Kapitel 7.1).
- Den Bügel (1) der Spannmutter hochklappen.
- Spannmutter (2) gegen den Uhrzeigersinn **von Hand** abschrauben.

Hinweis: Bei sehr festsitzender Spannmutter (2) kann auch ein Zweilochschlüssel zum Abschrauben verwendet werden.

7.4 Spannmutter befestigen/lösen

 **Spannmutter (20) befestigen:**

Die 2 Seiten der Spannmutter sind unterschiedlich. Die Spannmutter wie folgt auf die Spindel aufschrauben:

Siehe Seite 2, Abbildung D.

- A) Bei dünnen Schleifscheiben:

Der Bund der Spannmutter (20) zeigt nach oben, damit die dünne Schleifscheibe sicher gespannt werden kann.

B) Bei dicken Schleifscheiben:

Der Bund der Spannmutter (20) zeigt nach unten, damit die Spannmutter sicher auf der Spindel angebracht werden kann.

- Spindel arretieren. Die Spannmutter (20) mit dem Zweilochschlüssel (21) im Uhrzeigersinn festziehen.

Spannmutter lösen:

- Spindel arretieren (siehe Kapitel 7.1). Die Spannmutter (20) mit dem Zweilochschlüssel (21) gegen den Uhrzeigersinn abschrauben.

8. Benutzung

8.1 Drehzahl einstellen

WVBF 18 LT BL 11-125 Quick

WVBF 18 LTX BL 15-150 Quick

Mit dem Stellrad (18) kann die Drehzahl vorgewählt und stufenlos verändert werden.

Die Stellungen 1-6 entsprechen etwa folgenden Leerlaufdrehzahlen:

1.....2000 / min	46100 / min
2.....3600 / min	57400 / min
3.....4800 / min	68000 / min

8.2 Ein-/Ausschalten

 Maschine immer mit beiden Händen führen.

 Erst einschalten, dann das Einsatzwerkzeug an das Werkstück bringen.

 Es ist zu vermeiden, dass die Maschine zusätzlichen Staub und Späne einsaugt. Beim Ein- und Ausschalten die Maschine von abgelagertem Staub fernhalten. Maschine nach dem Ausschalten erst dann ablegen, wenn der Motor zum Stillstand gekommen ist.

 Vermeiden Sie unbeabsichtigtes Anlaufen: stets Maschine ausschalten, wenn der Stecker aus der Steckdose gezogen wird oder wenn eine Stromunterbrechung eingetreten ist.

 Vermeiden Sie unbeabsichtigtes Anlaufen: stets Maschine ausschalten, wenn der Akkupack aus der Maschine entnommen wird.

 Bei Dauereinschaltung läuft die Maschine weiter, wenn sie aus der Hand gerissen wird. Daher die Maschine immer mit beiden Händen an den vorgesehenen Handgriffen festhalten, einen sicheren Stand einnehmen und konzentriert arbeiten.

Maschinen mit Schaltschieber:

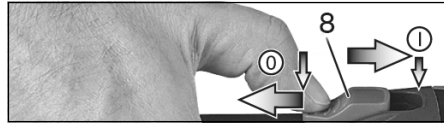

Einschalten: Schaltschieber (8) nach vorn schieben. Zur Dauereinschaltung dann nach unten kippen bis er einrastet.

Ausschalten: Auf das hintere Ende des Schaltschiebers (8) drücken und loslassen.

Maschinen mit Sicherheitsschalter (mit Totmannfunktion):

(Maschinen mit der Bezeichnung WP..., WPF..., WEP..., WEPF...)

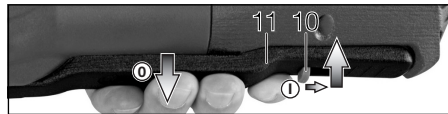

Einschalten: Einschaltsperrle (10) in Pfeilrichtung schieben und Schalterdrücker (11) drücken.

Ausschalten: Schalterdrücker (11) loslassen.

8.3 Arbeitshinweise

Schleifen und Sandpapierschleifen:

Maschine mäßig andrücken und über die Fläche hin- und herbewegen, damit die Werkstückoberfläche nicht zu heiß wird.

Schruppschleifen: Für ein gutes Arbeitsergebnis in einem Anstellwinkel von 30° - 40° arbeiten.

Trennschleifen:

Beim Trennschleifen immer im Gegenlauf (siehe Bild) arbeiten. Sonst besteht die Gefahr, dass die Maschine unkontrolliert aus dem Schnitt springt. Mit mäßigem, dem zu bearbeitenden Material angepasstem Vorschub arbeiten. Nicht verkanten, nicht drücken, nicht schwingen.

Arbeiten mit Drahtbürsten:

Maschine mäßig andrücken.

9. Reinigung

Akkupack aus der Maschine entnehmen bevor irgendeine Einstellung, Umrüstung, Wartung oder Reinigung vorgenommen wird.

Staubfilter regelmäßig reinigen: Abnehmen und mit Druckluft ausblasen.

Den **Akkupack** gelegentlich abnehmen und den Kontaktbereich von Akkupack und Maschine mit einem trockenen Tuch abwischen und Ablagerungen entfernen. Sollte sich der Akkupack nicht entnehmen lassen: siehe Kapitel Reparatur.

Bei der Bearbeitung können sich Partikel im Innern des Elektrowerkzeugs absetzen. Das beeinträchtigt die Kühlung des Elektrowerkzeugs.

ugs. Leitfähige Ablagerungen können die Schutzisolierung des Elektrowerkzeugs

de DEUTSCH

beeinträchtigen und elektrische Gefahren verursachen.

Elektrowerkzeug regelmäßig, häufig und gründlich durch alle vorderen und hinteren Luftschlitze aussaugen oder mit trockener Luft ausblasen. Trennen Sie vorher das Elektrowerkzeug von der Energieversorgung und tragen Sie dabei Schutzbrille und geeignete Staubmaske. Achten Sie beim Ausblasen auf eine fachgerechte Absaugung.

10. Störungsbeseitigung

10.1 Netzmaschinen:

- **Überlastschutz: Die Lastdrehzahl nimmt STARK ab.** Die Motortemperatur ist zu hoch! Maschine im Leerlauf laufen lassen, bis die Maschine abgekühlt ist.
- **Überlastschutz: Die Lastdrehzahl nimmt LEICHT ab.** Die Maschine wird überlastet. Arbeiten Sie mit reduzierter Belastung weiter.
- **Metabo S-automatic Sicherheitsabschaltung: Die Maschine wurde selbsttätig ABGESCHALTET.** Bei zu hoher Strom-Anstiegsgeschwindigkeit (wie sie z.B. bei einer plötzlichen Blockierung oder einem Rückschlag auftritt) wird die Maschine abgeschaltet. Maschine am Schaltschieber (8) ausschalten. Danach wieder einschalten und normal weiterarbeiten. Vermeiden sie weitere Blockierungen. Siehe Kapitel 4.2.
- **Wiederanlaufschutz: Die Maschine läuft nicht.** Der Wiederanlaufschutz hat angesprochen. Wird der Netzstecker bei eingeschalteter Maschine eingesteckt oder ist die Stromversorgung nach einer Unterbrechung wieder hergestellt, läuft die Maschine nicht an. Die Maschine aus- und wieder einschalten.

10.2 Akkumaschinen:

↓ ↓ ↓ **Die Elektronik-Signal-Anzeige (12) blinkt und die Maschine läuft nicht.**

↓ **Der Akkupack ist leer, die Temperatur ist zu hoch oder der Wiederanlaufschutz hat angesprochen.**

Die Maschine aus- und wieder einschalten. Wird der Akkupack bei eingeschalteter Maschine eingesteckt, läuft die Maschine nicht an. Bei Verwendung eines Akkupack, der nicht zum CAS gehört, läuft die Maschine nicht an.

↓ ↓ ↓ **Die Elektronik-Signal-Anzeige (12) leuchtet dauerhaft**

↓ **Es ist eine Überlast während des Arbeitens aufgetreten, die Leistung kann vorübergehend reduziert sein. Arbeitsdruck reduzieren.**

Elektronische Sicherheitsabschaltung: Die Maschine wurde selbsttätig ABGESCHALTET.

Bei zu hoher Strom-Anstiegsgeschwindigkeit (wie sie z.B. bei einer plötzlichen Blockierung oder einem Rückschlag auftritt) wird die Maschine abgeschaltet. Maschine ausschalten. Danach wieder einschalten und normal weiterarbeiten. Vermeiden sie weitere Blockierungen.

11. Zubehör

 Verwenden Sie immer das für die Arbeitsaufgabe geeignete Einsatzwerkzeug und die vorgeschriebene Schutzhaube. **Siehe Seite 4.** (Abbildungen sind beispielhaft).

Arbeitsaufgabe:

- 1 = Schleifen mit der Fläche
- 2 = Trennschleifen
- 4 = Drahtbürsten
- 5 = Sandpapierschleifen

Einsatzwerkzeuge:

- 1.1 = Schruppschleifscheibe
- 2.1 = Trennscheibe „Metall“
- 2.2 = Trennscheibe „Mauerwerk/Beton“
- 2.3 = Diamant-Trennscheibe „Mauerwerk/Beton“
- 2.4 = Trennscheibe für einen doppelten Zweck (kombinierte Schleif- und Trennschleifscheibe)
- 4.1 = Rundbürste
- 4.2 = Topfbürste
- 5.1 = Lamellenschleifteller
- 5.2 = Schleifteller für Schleifblätter

vorgeschriebene Schutzhaube:

- Type A = Trennschutzhaube / Schutzhaube inkl. Trennschutzhauben-Clip zum Trennschleifen
Type B = Schutzhaube zum Schleifen

- Akkupacks:

- Best.-Nr.: 625368000 5,5 Ah (LiHD)
 - Best.-Nr.: 625369000 8,0 Ah (LiHD)
 - Best.-Nr.: 625549000 10,0 Ah (LiHD)
 - etc.
- **Ladegeräte:** ASC 55, ASC 145, etc.

Weiteres Zubehör:

(siehe auch www.metabo.com)

12. Reparatur

 Reparaturen an Elektrowerkzeugen dürfen nur durch eine Elektrofachkraft ausgeführt werden!

Mit reparaturbedürftigen Metabo Elektrowerkzeugen wenden Sie sich bitte an Ihre Metabo-Vertretung. Adressen siehe www.metabo.com.

Eine defekte Netzanschlussleitung darf nur durch eine spezielle, originale Netzanschlussleitung von Metabo ersetzt werden, die über den Metabo Service erhältlich ist.

Ersatzteillisten können Sie unter www.metabo.com herunterladen.

13. Umweltschutz

Der entstehende Schleifstaub kann Schadstoffe enthalten: Nicht über den Hausmüll, sondern sachgerecht an einer Sammelstelle für Sondermüll entsorgen.

Befolgen Sie nationale Vorschriften zu umweltgerechter Entsorgung und zum Recycling

ausgedienter Maschinen, Verpackungen und Zubehör.

Verpackungsmaterialien müssen entsprechend Ihrer Kennzeichnung nach kommunalen Richtlinien entsorgt werden. Weitere Hinweise finden Sie auf www.metabo.com im Bereich Service.



Nur für EU-Länder: Werfen Sie Elektrowerkzeuge nicht in den Hausmüll! Gemäß Europäischer Richtlinie 2012/19/EU über Elektro- und Elektronik-Altgeräte und Umsetzung in nationales Recht müssen verbrauchte Elektrowerkzeuge getrennt gesammelt und einer umweltgerechten Wiederverwertung zugeführt werden.

Spezielle Hinweise für Akkumaschinen:

Akkupacks dürfen nicht mit dem Hausmüll entsorgt werden! Geben Sie defekte oder verbrauchte Akkupacks an den Metabo-Händler zurück!

Akkupacks nicht ins Wasser werfen.

Vor dem Entsorgen den Akkupack im Elektrowerkzeug entladen. Die Kontakte gegen Kurzschluss sichern (z. B. mit Klebeband isolieren).

14. Technische Daten

Erläuterungen zu den Angaben auf Seite 3.

Änderungen im Sinne des technischen Fortschritts vorbehalten.

U	= Spannung des Akkupacks
D_{\max}	= max. Durchmesser des Einsatzwerkzeugs
$t_{\max,1}$	= max. zulässige Dicke des Einsatzwerkzeugs im Spannbereich bei Verwendung von Spannmutter (20)
$t_{\max,2}$	= max. zulässige Dicke des Einsatzwerkzeugs im Spannbereich bei Verwendung von Quick-Spannmutter (2)
$t_{\max,3}$	= Schruppscheibe/Trennscheibe: max. zulässige Dicke des Einsatzwerkzeugs
$t_{\max,4}$	= max. zulässige Dicke von Tellerbürsten
M	= Spindelgewinde
l	= Länge der Schleifspindel
n_0^*	= Leerlaufdrehzahl (Höchstzahl)
P_1	= Nennaufnahmeleistung
P_2	= Abgabeleistung
m	= Gewicht mit kleinstem Akkupack / Gewicht ohne Netzkabel

Messwerte ermittelt gemäß EN 62841.

Maschine der Schutzklasse II

~ Wechselstrom

=== Gleichstrom

Die angegebenen technischen Daten sind toleranzbehaftet (entsprechend den jeweils gültigen Standards).

*Elektromagnetische Störungen:

Unter Einwirkung extremer elektromagnetischer Störungen von außen, können im Einzelfall vorübergehende Drehzahlschwankungen auftreten oder der Wiederanlaufschutz ansprechen. In

diesem Fall die Maschine aus- und wieder einschalten.



Emissionswerte

Diese Werte ermöglichen die Abschätzung der Emissionen des Elektrowerkzeugs und den Vergleich verschiedener Elektrowerkzeuge. Je nach Einsatzbedingung, Zustand des Elektrowerkzeuges oder der Einsatzwerkzeuge kann die tatsächliche Belastung höher oder geringer ausfallen. Berücksichtigen Sie zur Abschätzung Arbeitspausen und Phasen geringerer Belastung. Legen Sie aufgrund entsprechend angepasster Schätzwerte Schutzmaßnahmen für den Anwender fest, z. B. organisatorische Maßnahmen.



Das Schleifen von dünnen Blechen oder anderen leicht vibrierenden Werkstücken mit großer Oberfläche kann zu einer wesentlich höheren Gesamtschallemission (bis zu 15 dB), als die angegebenen Schall-Emissionswerte führen. Solche Werkstücke sollten durch geeignete Maßnahmen, wie z. B. das Anbringen schwerer, flexibler Dämpfungsmatten, so weit wie möglich, an der Schallabstrahlung gehindert werden. Auch bei der Gefährdungsbeurteilung der Lärmbelastung und der Auswahl eines geeigneten Gehörschutzes ist die erhöhte Schallemission zu berücksichtigen.

Schwingungsgesamtwert (Vektorsumme dreier Richtungen) ermittelt entsprechend EN 62841:

$a_{h,SG}$ = Schwingungsemissionswert (Oberflächen schleifen)

$a_{h,DS}$ = Schwingungsemissionswert (Schleifen mit Schleifteller)

$K_{h,SG/DS}$ = Unsicherheit (Schwingung)

Typische A-bewertete Schallpegel:

L_{pA} = Schalldruckpegel

L_{WA} = Schalleistungspegel

K_{pA} , K_{WA} = Unsicherheit

Beim Arbeiten kann der Geräuschpegel 80 dB(A) überschreiten.



Gehörschutz tragen!

Original instructions

1. Declaration of Conformity

On our own responsibility, we hereby declare that these angle grinders, identified by type and serial number *1), meet all relevant requirements of directives *2) and standards *3). Technical documents for *4) - see Page 3.

For UK only:

UK We as manufacturer and authorized person to
CA compile the technical file, see *4) on page 3, hereby declare under sole responsibility that these angle grinders, identified by type and serial number *1) on page 3, fulfill all relevant provisions of following UK Regulations *2) S.I. 2016/1091, S.I. 2008/1597, S.I. 2012/3032 and Designated Standards EN 62841-1:2015, EN IEC 62841-2-3:2021/A11:2021, EN IEC 63000:2018.

2. Specified Use

The flat head angle grinders, when fitted with original Metabo accessories, are suitable for grinding, sanding, cutting-off and wire brushing metal, concrete, stone and similar materials without the use of water.

The user bears sole responsibility for any damage caused by improper use.

Generally accepted accident prevention regulations and the enclosed safety information must be observed.

3. General safety instructions



For your own protection and for the protection of your power tool, pay attention to all parts of the text that are marked with this symbol!



WARNING – Read the operating instructions to reduce the risk of injury.



WARNING – Read all safety warnings, instructions, illustrations and specifications provided with this power tool.

Failure to follow all instructions listed below may result in electric shock, fire and/or serious injury.

Keep all safety instructions and information for future reference.

Always include these documents when passing on your power tool.

4. Special Safety Instructions

4.1 Safety Warnings Common for Grinding, Sanding, Wire Brushing or Cutting-Off Operations:

a) **This power tool is intended to function as a grinder, sander, wire brush, hole cutter or cut-off tool. Read all safety warnings, instructions, illustrations and specifications provided with this power tool.** Failure to follow all instructions

listed below may result in electric shock, fire and/or serious injury.

b) **Operations such as polishing are not to be performed with this power tool.** Operations for which the power tool was not designed may create a hazard and cause personal injury.

c) **Do not convert this power tool to operate in a way which is not specifically designed and specified by the tool manufacturer.** Such a conversion may result in a loss of control and cause serious personal injury.

d) **Do not use accessories which are not specifically designed and specified by the tool manufacturer.** Just because the accessory can be attached to your power tool, it does not assure safe operation.

e) **The rated speed of the accessory must be at least equal to the maximum speed marked on the power tool.** Accessories running faster than their rated speed can break and fly apart.

f) **The outside diameter and the thickness of your accessory must be within the capacity rating of your power tool.** Incorrectly sized accessories cannot be adequately guarded or controlled.

g) **The dimensions of the accessory mounting must fit the dimensions of the mounting hardware of the power tool.** Accessories that do not match the mounting hardware of the power tool will run out of balance, vibrate excessively and may cause loss of control.

h) **Do not use a damaged accessory. Before each use inspect the accessory such as abrasive wheels for chips and cracks, backing pad for cracks, tear or excess wear, wire brush for loose or cracked wires. If power tool or accessory is dropped, inspect for damage or install an undamaged accessory. After inspecting and installing an accessory, position yourself and bystanders away from the plane of the rotating accessory and run the power tool at maximum no-load speed for one minute.** Damaged accessories will normally break apart during this test time.

i) **Wear personal protective equipment. Depending on application, use face shield, safety goggles or safety glasses. As appropriate, wear dust mask, hearing protectors, gloves and workshop apron capable of stopping small abrasive or workpiece fragments.** The eye protection must be capable of stopping flying debris generated by various applications. The dust mask or respirator must be capable of filtering particles generated by the particular application. Prolonged exposure to high intensity noise may cause hearing loss.

j) **Keep bystanders a safe distance away from work area. Anyone entering the work area must wear personal protective equipment.** Fragments of workpiece or of a broken accessory may fly away

and cause injury beyond immediate area of operation.

k) **Hold the power tool by insulated gripping surfaces only, when performing an operation where the cutting accessory may contact hidden wiring or its own cord.** Contact with a "live" wire will also make exposed metal parts of the power tool "live" and could give the operator an electric shock.

l) **Position the cord clear of the spinning accessory.** If you lose control, the cord may be cut or snagged and your hand or arm may be pulled into the spinning accessory.

m) **Never lay the power tool down until the accessory has come to a complete stop.** The spinning accessory may grab the surface and pull the power tool out of your control.

n) **Do not run the power tool while carrying it at your side.** Accidental contact with the spinning accessory could snag your clothing, pulling the accessory into your body.

o) **Regularly clean the power tool's air vents.** The motor's fan will draw the dust inside the housing and excessive accumulation of powdered metal may cause electrical hazards.

p) **Do not operate the power tool near flammable materials.** Sparks could ignite these materials.

q) **Do not use accessories that require liquid coolants.** Using water or other liquid coolants may result in electrocution or shock.

4.2 Kickback and related warnings

Kickback is a sudden reaction to a pinched or snagged rotating wheel, backing pad, brush or any other accessory. Pinching or snagging causes rapid stalling of the rotating accessory which in turn causes the uncontrolled power tool to be forced in the direction opposite of the accessory's rotation at the point of the binding.

For example, if an abrasive wheel is snagged or pinched by the workpiece, the edge of the wheel that is entering into the pinch point can dig into the surface of the material causing the wheel to climb out or kick out. The wheel may either jump toward or away from the operator, depending on direction of the wheel's movement at the point of pinching. Abrasive wheels may also break under these conditions.

Kickback is the result of power tool misuse and/or incorrect operating procedures or conditions and can be avoided by taking proper precautions as given below.

a) **Maintain a firm grip with both hands on the power tool and position your body and arms to allow you to resist kickback forces. Always use auxiliary handle, if provided, for maximum control over kickback or torque reaction during start-up.** The operator can control torque reactions or kickback forces, if proper precautions are taken.

b) **Never place your hand near the rotating accessory.** Accessory may kickback over your hand.

c) **Do not position your body in the area where power tool will move if kickback occurs.**

Kickback will propel the tool in direction opposite to the wheel's movement at the point of snagging.

d) **Use special care when working corners, sharp edges, etc. Avoid bouncing and snagging the accessory.** Corners, sharp edges or bouncing have a tendency to snag the rotating accessory and cause loss of control or kickback.

e) **Do not attach a saw chain woodcarving blade, segmented diamond wheel with a peripheral gap greater than 10 mm or toothed saw blade.** Such blades create frequent kickback and loss of control.

4.3 Safety warnings specific for grinding and cutting-off operations:

a) **Use only wheel types that are specified for your power tool and the specific guard designed for the selected wheel.** Wheels for which the power tool was not designed cannot be adequately guarded and are unsafe.

b) **The grinding surface of centre depressed wheels must be mounted below the plane of the guard lip.** An improperly mounted wheel that projects through the plane of the guard lip cannot be adequately protected.

c) **The guard must be securely attached to the power tool and positioned for maximum safety, so the least amount of wheel is exposed towards the operator.** The guard helps to protect the operator from broken wheel fragments, accidental contact with wheel and sparks that could ignite clothing.

d) **Wheels must be used only for specified applications. For example: do not grind with the side of cut-off wheel.** Abrasive cut-off wheels are intended for peripheral grinding, side forces applied to these wheels may cause them to shatter.

e) **Always use undamaged wheel flanges that are of correct size and shape for your selected wheel.** Proper wheel flanges support the wheel thus reducing the possibility of wheel breakage. Flanges for cut-off wheels may be different from grinding wheel flanges.

f) **Do not use worn down wheels from larger power tools.** A wheel intended for larger power tool is not suitable for the higher speed of a smaller tool and may burst.

g) **When using dual purpose wheels always use the correct guard for the application being performed.** Failure to use the correct guard may not provide the desired level of guarding, which could lead to serious injury.

4.4 Additional safety warnings specific for cutting-off operations:

a) **Do not "jam" the cut-off wheel or apply excessive pressure. Do not attempt to make an excessive depth of cut.** Overstressing the wheel increases the loading and susceptibility to twisting or binding of the wheel in the cut and the possibility of kickback or wheel breakage.

b) **Do not position your body in line with and behind the rotating wheel.** When the wheel, at the point of operation, is moving away from your body, the possible kickback may propel the spinning wheel and the power tool directly at you.

c) **When the wheel is binding or when interrupting a cut for any reason, switch off the power tool and hold it motionless until the wheel comes to a complete stop. Never attempt to remove the cut-off wheel from the cut while the wheel is in motion otherwise kickback may occur.** Investigate and take corrective action to eliminate the cause of wheel binding.

d) **Do not restart the cutting operation in the workpiece. Let the wheel reach full speed and carefully re-enter the cut.** The wheel may bind, walk up or kickback if the power tool is restarted in the workpiece.

e) **Support panels or any oversized workpiece to minimize the risk of wheel pinching and kickback.** Large workpieces tend to sag under their own weight. Supports must be placed under the workpiece near the line of cut and near the edge of the workpiece on both sides of the wheel.

f) **Use extra caution when making a “pocket cut” into existing walls or other blind areas.** The protruding wheel may cut gas or water pipes, electrical wiring or objects that can cause kickback.

g) **Do not attempt to do curved cutting.** Overstressing the wheel increases the loading and susceptibility to twisting or binding of the wheel in the cut and the possibility of kickback or wheel breakage, which can lead to serious injury.

4.5 Safety warnings specific for sanding operations:

a) **Use proper sized sanding disc paper. Follow manufacturers recommendations, when selecting sanding paper.** Larger sanding paper extending too far beyond the sanding pad presents a laceration hazard and may cause snagging, tearing of the disc or kickback.

4.6 Safety warnings specific for wire brushing operations:

a) **Be aware that wire bristles are thrown by the brush even during ordinary operation. Do not overstress the wires by applying excessive load to the brush.** The wire bristles can easily penetrate light clothing and/or skin.

b) **If the use of a guard is specified for wire brushing, do not allow any interference of the wire wheel or brush with the guard.** Wire wheel or brush may expand in diameter due to work load and centrifugal forces.



WARNING – Always operate the power tool with two hands.



Do not use the guard for cutting-off operations. When working with cut-off wheels, always use the parting safety guard for safety reasons.



Do not reach into rotating accessories!

Do not use any segmented diamond cut-off wheels with segment slits >10 mm. Only negative segment cutting angles are permitted.

Use bonded cut-off wheels only if these are reinforced.

Use elastic cushioning layers if they have been supplied with the sanding media and if required.

Observe the specifications of the tool or accessory manufacturer! Protect discs from grease or impact!

Grinding wheels must be stored and handled with care in accordance with the manufacturer's instructions.

Accessories must be stored and handled with care in accordance with the manufacturer's instructions.

Never use cut-off wheels for roughing work or deburring! Do not apply pressure to the side of the cut-off wheels.

The workpiece must lay flat and be secured against slipping, e.g. using clamps. Large workpieces must be sufficiently supported.

If accessories with threaded inserts are used, the end of the spindle may not touch the base of the hole on the sanding tool. Make sure that the thread in the accessory is long enough to accommodate the full length of the spindle. The thread in the accessory must match the thread on the spindle. See page 2 and chapter 14. Technical Specifications for more information on the spindle length and thread.

Use of a suitable fixed extractor system is recommended. Always install an RCD with a maximum trip current of 30 mA upstream. If the angle grinder is shut down via the GFCI, it must be checked and cleaned. See chapter 9. Cleaning.

Damaged, eccentric or vibrating tools must not be used.

Avoid damage to gas or water pipes, electrical cables and load-bearing walls (building structure).

A damaged or cracked side handle must be replaced. Never operate the machine with a defective additional handle.

A damaged or cracked safety guard must be replaced. Never operate a machine with a defective safety guard.

Secure small workpieces, for example by clamping them in a vice.

When using dual-purpose (combined grinding and cut-off wheels), only the following guard types must be used: type A, type C.

See chapter 11.



WARNING – Always wear protective goggles.



Wear ear protectors.

Using the correct guard:

Using an incorrect guard can lead to loss of control and serious injuries. Examples for incorrect use:

- when using a type A guard for lateral grinding, the guard may interfere with the workpiece causing poor control.
- when using a type B guard for cutting-off operations with bonded Fcut-off wheels, there is an increased risk of exposure to emitted sparks and particles, as well as exposure to wheel fragments in the event of a wheel burst.
- when using a type A, B, C guard for cutting-off operations or lateral grinding in concrete or masonry, there is an increased risk of exposure to dust and loss of control resulting in kickback.
- when using a type A, B, C guard with a wheel-type wire brush with a thickness greater than the maximum permitted thickness, the wires may catch on the guard leading to breaking of the wires.

Always use the matching guard for the accessory. See chapter 11.

When working in dusty conditions, ensure that ventilation openings are not blocked. If it becomes necessary to remove dust, first remove the battery pack (use non-metallic objects) and avoid damaging internal components.

Reducing dust exposure:

WARNING - Some dust created by power sanding, sawing, grinding, drilling, and other construction activities contains chemicals known to cause cancer, birth defects or other reproductive harm. Some examples of these chemicals are:

- Lead from lead-based paints,
- crystalline silica from bricks and cement and other masonry products, and
- arsenic and chromium from chemically treated lumber.

Your risk from these exposures varies, depending on how often you do this type of work. To reduce your exposure to these chemicals, work in a well-ventilated area, and work with approved safety equipment, such as those dust masks that are specially designed to filter out microscopic particles.

This also applies to dust from other materials, such as some timber types (like oak or beech dust), metals, asbestos. Other known diseases are e.g. allergic reactions, respiratory diseases. Do not let dust enter the body.

Observe the relevant guidelines and national regulations for your material, staff, application and place of application (e.g. occupational health and safety regulations, disposal).

Collect the particles generated at the source, avoid deposits in the surrounding area.

Use suitable accessories for special work. In this way, fewer particles enter the environment in an uncontrolled manner.

Use a suitable extraction unit. Observe the regulations of the suction device for using and connecting the extraction unit.

Reduce dust exposure with the following measures:

- do not direct the escaping particles and the exhaust air stream towards yourself or nearby persons or towards dust deposits,
- use an extraction unit and/or an air purifier,
- ensure good ventilation of the workplace and keep it clean using a vacuum cleaner. Sweeping or blowing stirs up dust.
- Vacuum or wash protective clothing. Do not blow, beat or brush protective gear.

4.7 Safety instructions for battery packs:



Protect battery packs from water and moisture!



Do not expose battery packs to fire!

Do not use faulty or deformed battery packs!

Do not open battery packs!

Do not touch or short circuit battery pack contacts!



A slightly acidic, flammable fluid may leak from defective Li-Ion battery packs!



If battery fluid leaks out and comes into contact with your skin, rinse immediately with plenty of water. If battery fluid leaks out and comes into contact with your eyes, wash them with clean water and seek medical attention immediately!

Remove the battery pack from the machine before making any adjustments, changing tools, maintaining or cleaning.

Make sure that the tool is switched off before fitting the battery pack.

Hold the machine when removing and inserting the battery pack so that the on/off switch cannot be unintentionally pressed.

If the machine is defective, remove the battery pack from the machine.

Transport of Li-Ion battery packs:

The shipping of Li-Ion battery packs is subject to laws related to the carriage of hazardous goods (UN 3480 and UN 3481). Inform yourself of the currently valid specifications when shipping Li-Ion battery packs. If necessary, consult your freight forwarder. Certified packaging is available from Metabo.

Only send the battery pack if the housing is intact and no fluid is leaking. Remove the battery pack from the machine for sending. Prevent the contacts from short-circuiting (e.g. by protecting them with adhesive tape).

5. Overview

See page 2.

- 1 Clip to tighten/release the (tool-free) clamping nut manually *
- 2 Clamping nut (tool-free) *
- 3 Support flange
- 4 Spindle
- 5 Spindle locking button
- 6 Safety guard

- 7 Additional handle / Additional handle with vibration damping *
- 8 Sliding on/off switch *
- 9 Handle
- 10 Switch-on lock *
- 11 Trigger *
- 12 Electronic signal indicator *
- 13 Battery pack release button *
- 14 Capacity indicator button *
- 15 Capacity and signal indicator *
- 16 Battery pack*
- 17 Dust filter *
- 18 Speed adjustment wheel
- 19 Locking button*
- 20 Clamping nut *
- 21 2-hole spanner *
- 22 Lever for safety guard attachment

* depending on equipment/not in scope of delivery

6. Initial Operation

6.1 For mains powered machines only

 Before plugging in the device, check that the rated mains voltage and mains frequency, as specified on the rating label, match your power supply.

 Always install an RCD with a max. trip current of 30 mA upstream.

6.2 For cordless machines only

Dust filter

 Always fit the dust filter if the surroundings are heavily polluted (17).

 The machine heats up faster when the dust filter is fitted (17). It is protected by the electronics system from overheating (see chapter 10.).

Attaching:

Fit the dust filter (17) as shown.

Removal:

Holding the dust filter (17) at the edges, raise it slightly and then pull it downwards and remove.

Rotating battery pack

See illustration B on page 2.

The rear section of the machine can be rotated 270° in 3 stages, thus allowing the machine's shape to be adapted to the working conditions. Only operate the machine when it is in an engaged position.

First press the locking button (19), rotate the rear part of the machine while keeping it pressed. Release the button while rotating the machine. The locking mechanism must engage with an audible "click".

Battery pack

Charge the battery pack before use (16).

If performance diminishes, recharge the battery pack.

Battery packs have a capacity and signal display (15) (depends on design variant):

The ideal storage temperature is between 10°C and 30°C.

"Li-Power" li-ion battery packs have a capacity and signal indicator: (15)

- Press the button (14), the LEDs indicate the charge level.
- If one LED is flashing, the battery pack is almost flat and must be recharged.

Removing and inserting the battery pack

To remove: Press the battery pack release button (13) and pull the battery pack (16) downwards.

To fit: Slide in the battery pack (16) until it engages.

6.3 Attaching the additional handle

 Always work with the additional handle attached (7)! Attach the additional handle on the left or right of the machine and secure.

6.4 Install safety guard

 For safety reasons, only use the guard provided for the respective accessory! Using an incorrect guard can lead to loss of control and serious injuries. See also chapter 11. Accessories!

Safety guard for grinding

Designed for work with roughing wheels, flap sanding pads, diamond cut-off wheels.

See page 2, illustration E.

- Place the safety guard (6) in the position indicated.
- Push the lever and turn the safety guard until the closed section is facing the operator.
- Release the lever and turn the safety guard until the lever engages.
- Make sure that the guard is seated securely: the lever must engage and you should not be able to turn the safety guard.

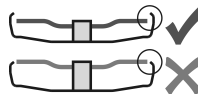

Use only accessories that are covered by at least 3.4 mm by the safety guard.

7. Attaching the grinding wheel

 Before carrying out any modifications, remove the battery pack from the machine and pull the mains plug from the socket. The machine must be switched off and the spindle must be at a standstill.

 For reasons of safety, attach the parting guard before performing parting work (see chapter 11. Accessories).

7.1 Locking the spindle

 Press in the spindle locking button (5) only when the spindle is stationary!

Press in the spindle locking button (5) and turn the spindle (4) by hand until you feel the spindle locking button engage.

7.2 Placing the grinding wheel in position

See illustration C on page 2.

- Fit the support flange (3) on the spindle. The flange should not turn on the spindle when properly attached.
- Place the grinding wheel on the support flange (3). The grinding wheel must lay flat on the supporting flange. The metal flange on the parting grinder disc must lay flat on the support flange.

7.3 Securing/releasing the (tool-free) clamping nut (depending on features)

 Only tighten the (tool-free) clamping nut (2) manually.

 For the machine to operate, the clip (1) must always lie flat on clamping nut (2).

To secure the (tool-free) clamping nut (2):

 Do not use the (tool-free) clamping nut if the accessory has a clamping shank thicker than 6 mm! In this case, use the clamping nut (20) with 2-hole spanner (21).

- Lock the spindle (see chapter 7.1).
- Flip up the clip (1) on the clamping nut.
- Fit the clamping nut (2) on the spindle (4). See illustration D on page 2.
- (1) Tighten the clamping nut **on the clip manually** in a clockwise direction.
- Flip down the clip (1) again.

To release the (tool-free) clamping nut (2) :

- Lock the spindle (see chapter 7.1).
- Flip up the clip (1) on the clamping nut.
- Unscrew the clamping nut (2), turning it anticlockwise **manually**.

Note: If the clamping nut is very tightly secured (2), you can also use a 2-hole spanner to unscrew it.

7.4 Tightening/loosening the clamping nut

Securing the clamping nut (20):

The 2 sides of the clamping nut are different. Screw the clamping nut onto the spindle as follows:

See illustration D on page 2.

- **A) For thin grinding wheels:**
The edge of the clamping nut (20) faces upwards so that the thin grinding wheel can be attached securely.
- **B) For thick grinding wheels:**
The edge of the clamping nut (20) faces downwards so that the clamping nut can be attached securely to the spindle.
- Lock the spindle. Turn the clamping nut (20) clockwise using the 2-hole spanner (21) to secure.

Releasing the clamping nut:

- Lock the spindle (see chapter 7.1). Turn the clamping nut (20) anticlockwise using the 2-hole spanner (21) to unscrew.

8. Use

8.1 Working Directions

WVBF 18 LT BL 11-125 Quick

WVBF 18 LTX BL 15-150 Quick

The speed can be preset via the thumb-wheel (18) and is infinitely variable.

Positions 1-6 correspond approximately to the following no-load speeds:

1	2000 / min	4	6100 / min
2	3600 / min	5	7400 / min
3	4800 / min	6	8000 / min

8.2 Switching On and Off

 Always guide the machine with both hands.

 Switch on first, then guide the accessory towards the workpiece.

 The machine must not be allowed to draw in additional dust and shavings. When switching the machine on and off, keep it away from dust deposits. After switching off the machine, only place it down when the motor has come to a standstill.

 Avoid switching on the machine accidentally: always switch it off when the battery pack is removed from the machine.

 Avoid inadvertent starts: always switch the tool off when the plug is removed from the mains socket or if there has been a power cut.

 In continuous operation, the machine continues running if it is forced out of your hands. Therefore, always hold the machine with both hands using the handles provided, stand in a safe position and concentrate.

Machines with slide switch:

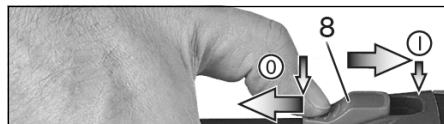

Switching on: Push the slide switch (8) forward. For continuous activation, now tilt downwards until it engages.

Switching off: Press the rear end of the slide switch (8) and release.

Machines with Paddle Switch (with dead man function):

(machines with the designation WPF..., WEFP...)

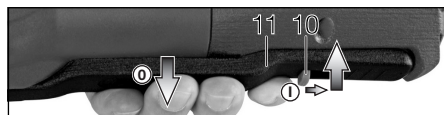

Switching on: Slide the switch-on lock (10) in the direction of the arrow and press the trigger (11).

Switching off: Release the trigger (11).

8.3 Working instructions

Grinding and sanding operations:

Press down the machine evenly on the surface and move back and forth so that the surface of the work-piece does not become too hot.

Roughing: position the machine at an angle of 30° - 40° for the best working results.

Cutting-off:

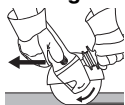

Always work against the run of the disc (see illustration). Otherwise there is the danger of the machine kicking back from the cut out of control. Guide the machine evenly at a speed suitable for the material being processed. Do not tilt, apply excessive force or sway from side to side.

Wire brushing:

Press down the machine evenly.

9. Cleaning

Remove the battery pack from the machine before making any adjustments, changing tools, maintaining or cleaning.

Clean the **dust filter** regularly: remove and clean with a jet of compressed air.

Remove the **battery pack** periodically and wipe the contact area of the battery pack and machine with a dry cloth and remove deposits. If the battery pack cannot be removed: see the Repairs chapter.

Particles may become deposited inside the power tool during operation. This impairs the cooling of the power tool. Conductive build-up can impair the protective insulation of the power tool and create an electrical hazard.

The power tool should be cleaned regularly, often and thoroughly through all front and rear air vents using a vacuum cleaner or by blowing in dry air. Prior to this operation, separate the power tool from the power source and wear protective glasses and a suitable dust mask. Ensure appropriate suction is available when blowing out vents.

10. Troubleshooting

10.1 Mains powered machines:

- **Overload protection: There is a MAJOR reduction in load speed.** The motor temperature is too high! Allow the machine to run at idle speed until it has cooled down.
- **Overload protection: There is a SLIGHT reduction in load speed.** The machine is overloaded. Reduce the load before continuing to work.
- **Metabo S-automatic safety shutdown: The machine was SWITCHED OFF automatically.** If the slew rate of the current is too high (for example, if the machine suddenly seizes or kick-back occurs), the machine switches off. Switch off the machine at the slide switch (8). Switch it on again and continue to work as normal. Try to prevent the machine from seizing. See section 4.2.
- **Restart protection: The machine does not start.** The restart protection is active. If the mains

plug is inserted with the machine switched on, or if the current supply is restored following an interruption, the machine does not start up. Switch the machine off and on again.

10.2 Cordless machines:

⚠️ **The electronic signal display (12) flashes and the machine does not start.**

The battery pack is empty; the temperature is too high or the restart protection has triggered. Switch the machine off and back on again. The machine will not start if the battery pack is inserted while the machine is on. When using a battery pack that is not part of CAS, the machine will not start.

⚠️ **The electronic signal display (12) is permanently on.**

There has been an overload while working, therefore the performance may be reduced temporarily. **Reduce working pressure.**

Electronic safety shutdown: the machine has SHUT DOWN by itself. If the slew rate of the current is too high (for example, if the machine suddenly seizes or kickback occurs), the machine switches off. Switch off the machine. Switch it on again and continue to work as normal. Try to prevent the machine from seizing.

11. Accessories

⚠️ Always use the suitable accessory and the prescribed guard for the matching guard for the application. **See page 4.** (Illustrations are examples).

Application:

- 1 = surface grinding
- 2 = cut-off grinding
- 4 = wire brushes
- 5 = grinding with sanding paper

Accessories:

- 1.1 = grinding wheel
- 2.1 = cut-off wheel "metal"
- 2.2 = cut-off wheel "masonry/concrete"
- 2.3 = diamond cutting disc "masonry/concrete"
- 2.4 = dual-purpose diamond cutting discs (combined grinding and cutting disc)
- 4.1 = wheel brush
- 4.2 = cup brush
- 5.1 = flap disc
- 5.2 = backing pad for sanding sheets

prescribed guard:

- Type A = cutting guard / guard incl cutting guard slip for cutting-off operations
- Type B = guard for grinding

Battery packs:

- Order no.: 625368000 5.5 Ah (LiHD)
- Order no.: 625369000 8.0 Ah (LiHD)
- Order no.: 625549000 10.0 Ah (LiHD)
- etc.

Chargers: ASC 55, ASC 145, etc.

Other accessories:
(see also www.metabo.com)

12. Repairs

 Repairs to electrical tools must be carried out by qualified electricians ONLY!

If you have Metabo electrical tools that require repairs, please contact your Metabo service centre. For addresses see www.metabo.com.

A defective mains cable must be replaced only with a special, original mains cable from Metabo available from the Metabo service.

You can download spare parts lists from www.metabo.com.

13. Environmental Protection

The sanding dust generated may contain hazardous materials: do not dispose of with the household waste, but at a special collection point for hazardous waste.

Observe national regulations on environmentally compatible disposal and on the recycling of disused machines, packaging and accessories.

Packaging materials must be disposed of according to their labelling in accordance with municipal guidelines. Further information can be found at www.metabo.com in the "Service" section.



Only for EU countries: Never dispose of power tools in your household waste! In accordance with European Guideline 2012/19/EU on used electronic and electric equipment and its implementation in national legal systems, used power tools must be collected separately and returned for environmentally compatible recycling.

Special instructions for cordless machines:

Battery packs must not be disposed of with regular waste. Return faulty or used battery packs to your Metabo dealer!

Do not allow battery packs to come into contact with water!

Before disposal, discharge the battery pack in the power tool. Prevent the contacts from short-circuiting (e. g. by protecting them with adhesive tape).

14. Technical specifications

Explanation of details on page 3. Subject to changes serving technical progress.

U	= Voltage of battery pack
D _{max}	= max. diameter of accessory
t _{max,1}	= Max. permitted thickness of clamping shank on accessory when using clamping nut (20)
t _{max,2}	= max. permitted thickness of clamping shank on accessory when using "Quick" clamping nut (2)
t _{max,3}	= Roughing wheel/cut-off wheel: max. permissible thickness of the accessory tool
t _{max,4}	= max. permitted thickness of wheel-type wire brushes
M	= Spindle thread
l	= Length of the grinding spindle

n ₀ *	= No-load speed (maximum speed)
P ₁	= Nominal power input
P ₂	= Power output
m	= Weight with smallest battery pack/weight without cord

Measured values determined in conformity with EN 62841.

 Machine in protection class II

~ Alternating current

--- Direct current

The technical specifications quoted are subject to tolerances (in compliance with the relevant valid standards).

Electromagnetic disturbances:

In individual cases, the speed may fluctuate temporarily if the machine is exposed to extreme external electromagnetic disturbances or the electronic restart protection may respond. In this case, switch the machine off and on again.



Emission values

Using these values, you can estimate the emissions from this power tool and compare these with the values emitted by other power tools. The actual values may be higher or lower, depending on the particular application and the condition of the tool or power tool. In estimating the values, you should also include work breaks and periods of low use. Based on the estimated emission values, specify protective measures for the user - for example, any organisational steps that must be put in place.



The grinding of thinner metal sheets and other workpieces with large surfaces that easily vibrate can lead to a significantly higher overall sound emission (up to 15 dB) than the sound emission values specified. The sound radiation of such workpieces should be prevented to the greatest extent possible by means of suitable measures, such as fitting heavy, flexible damping mats. The increased sound emission must also be taken into account when assessing the risk of noise exposure and selecting suitable hearing protection.

Vibration total value (vector sum of three directions) determined in accordance with EN 62841:

a_{h,SG} = Vibration emission value (surface grinding)

a_{h,DS} = Vibration emission value (disc sanding)

K_{h,SG/DS} = Uncertainty (vibration)

Typical A-effective perceived sound levels:

L_{pA} = Sound pressure level

L_{WA} = Acoustic power level

K_{pA}, K_{WA} = Uncertainty

During operation the noise level can exceed 80 dB(A).



Wear ear protectors!

Notice d'utilisation originale

1. Déclaration de conformité

Nous déclarons sous notre seule responsabilité : ces meuleuses d'angle, identifiées par le type et le numéro de série *1), sont conformes à toutes les prescriptions applicables des directives *2) et normes *3). Documents techniques pour *4) - voir page 3.

2. Utilisation conforme aux prescriptions

Les meuleuses d'angle à tête plate sont destinées avec les accessoires Metabo d'origine au meulage, au ponçage, aux travaux à la brosse métallique et au tronçonnage de pièces de métal, de béton, de pierre et d'autres matériaux similaires, sans utilisation d'eau.

L'utilisateur est entièrement responsable de tous dommages résultant d'une utilisation non conforme aux prescriptions.

Il est impératif de respecter les directives de prévention des accidents reconnues et les consignes de sécurité ci-jointes.

3. Consignes de sécurité générales



Pour des raisons de sécurité et afin de protéger l'outil électrique, respecter les passages de texte marqués de ce symbole !



AVERTISSEMENT – Lire la notice d'utilisation afin d'éviter tout risque de blessure.



AVERTISSEMENT Lire toutes les consignes de sécurité et instructions. *Le non-respect des consignes de sécurité et des instructions peut être à l'origine d'un choc électrique, d'un incendie et/ou de blessures graves.*

Conserver toutes les consignes de sécurité et instructions.

Remettre l'outil électrique uniquement accompagné de ces documents.

4. Consignes de sécurité particulières

4.1 Consignes de sécurité communes pour le meulage, le ponçage avec du papier abrasif, le travail avec des brosses métalliques ou le tronçonnage :

a) **Cet outil électrique est conçu pour une utilisation en tant que meuleuse, ponceuse au papier de verre, brosse métallique, scie cloche ou tronçonneuse. Lisez toutes les consignes de sécurité, instructions, illustrations et spécifications fournies avec cet outil**

électrique. Le non-respect des consignes ci-dessous peut avoir pour conséquence une électrocution, un incendie et/ou des blessures graves.

b) **Les opérations de lustrage ne sont pas recommandées avec cet outil électrique.** Les opérations pour lesquelles l'outil électrique n'a pas été conçu peuvent provoquer un danger et causer un accident corporel.

c) **Ne pas utiliser l'outil électrique pour une fonction pour laquelle il n'a pas été conçu et qui n'a pas été prévue par le fabricant.** Une telle transformation peut entraîner la perte de contrôle de la machine et des blessures graves.

d) **Ne pas utiliser d'accessoires qui n'ont pas été conçus spécifiquement et recommandés par le fabricant de l'outil électrique.** Le fait qu'un accessoire puisse être fixé sur votre outil électrique ne suffit pas à assurer un fonctionnement en toute sécurité.

e) **La vitesse de rotation autorisée de l'accessoire doit être au moins aussi élevée que la vitesse de rotation maximale indiquée sur l'outil électrique.** Des accessoires fonctionnant à une vitesse supérieure à la vitesse autorisée peuvent se casser et se détacher de l'outil.

f) **Le diamètre extérieur et l'épaisseur de l'accessoire doivent se situer dans les limites des caractéristiques assignées de l'outil électrique utilisé.** Les accessoires n'ayant pas les dimensions correctes ne peuvent pas être protégés ni contrôlés de manière adaptée.

g) **Les dimensions pour la fixation de l'accessoire doivent correspondre aux dimensions des dispositifs de fixation de l'outil électrique.** Les accessoires qui ne s'adaptent pas avec précision au dispositif de fixation fonctionnent de façon irrégulière, vibrent excessivement et peuvent conduire à une perte de contrôle.

g) **Ne pas utiliser d'accessoires endommagés. Avant chaque utilisation des accessoires, contrôler si les meules ne présentent pas d'éclats et de fissures, si les plateaux abrasifs ne présentent pas de fissures ou de traces d'usure importantes et si les brosses métalliques ne présentent pas de fils métalliques mal fixés ou cassés.** Si l'outil électrique ou l'accessoire a subi une chute, examiner les dommages éventuels ou installer un accessoire non endommagé. Après examen et installation d'un accessoire, placez-vous ainsi que les personnes présentes à distance du plan de l'accessoire rotatif et faire marcher l'outil électrique à vitesse maximale à vide pendant 1 min. Normalement, les accessoires endommagés se cassent pendant cette période d'essai.

i) **Porter un équipement de sécurité individuelle. En fonction de l'application, utiliser un écran facial, des lunettes de sécurité ou des lunettes de protection. Si nécessaire,**

porter un masque anti-poussière, une protection auditive, des gants et un tablier capable d'arrêter les petits fragments abrasifs ou les fragments provenant de l'ouvrage. Les lunettes de sécurité doivent pouvoir arrêter les débris expulsés au cours des différentes opérations. Le masque anti-poussière et le masque de protection des voies respiratoires doit pouvoir filtrer les particules générées lors des applications. Une exposition prolongée à des bruits de forte intensité peut être à l'origine d'une perte d'acuité auditive.

j) Maintenir les personnes présentes à une distance de la zone de travail garantissant leur sécurité. Toute personne entrant dans la zone de travail doit porter un équipement de protection individuelle. Des fragments provenant de la pièce à usiner ou d'un accessoire endommagé peuvent être expulsés et causer des blessures au-delà de la zone immédiate de travail.

k) Lors de travaux où l'outil risque de rencontrer des conducteurs électriques non apparents, voire son câble secteur, tenir l'outil électrique exclusivement au niveau des poignées isolées. Le contact d'un accessoire de coupe avec un conducteur sous tension peut mettre les parties métalliques accessibles de l'outil sous tension et pourrait électrocuter l'opérateur.

l) Placer le câble à distance de l'outil en rotation. Si vous perdez le contrôle, le câble peut être coupé ou être entraîné et votre main ou votre bras peut être entraîné dans l'accessoire de rotation.

m) Ne jamais reposer l'outil électrique avant son arrêt complet. En tournant, la meule peut agripper la surface et rendre l'outil incontrôlable.

n) Ne pas faire fonctionner l'outil en le transportant. Un contact accidentel avec l'accessoire rotatif pourrait accrocher vos vêtements et l'accessoire risque de percer votre corps.

o) Nettoyer régulièrement les fentes d'aération de l'outil électrique. Le ventilateur du moteur attirera les poussières à l'intérieur du boîtier et une accumulation excessive de métal fritté peut provoquer des dangers électriques.

p) Ne pas faire fonctionner l'outil électrique à proximité de matériaux inflammables. Les étincelles pourraient enflammer ces matériaux.

q) Ne pas utiliser d'accessoires qui nécessitent des réfrigérants fluides. L'utilisation d'eau ou d'autres réfrigérants fluides peut entraîner une électrocution.

4.2 Rebonds et mises en garde correspondantes

Le rebond est une réaction soudaine au blocage ou au coincement d'un accessoire en rotation comme une meule, un plateau abrasif, une brosse métallique, etc. Le coincement ou le blocage entraîne un arrêt soudain de l'accessoire en rotation. L'outil électrique hors de contrôle accélère alors dans le sens de rotation opposé de l'accessoire au point du blocage.

Par exemple, si une meule s'accroche ou se bloque dans la pièce à usiner, le bord de la meule qui entre dans la pièce à usiner peut y être bloqué provoquant l'éjection de la meule ou un rebond. La meule peut sauter en direction de l'opérateur ou encore en s'en éloignant, selon le sens du mouvement de la meule au point de blocage. Les meules peuvent également se rompre.

Le rebond est le résultat d'une mauvaise utilisation de l'accessoire et/ou de mauvaises conditions de travail. Il peut être évité en prenant les précautions adéquates spécifiées ci-dessous.

a) Maintenir fermement l'outil et positionner le corps et les bras de manière à pouvoir résister aux forces de rebond. Toujours utiliser la poignée latérale, le cas échéant, pour contrôler au maximum les rebonds ou les réactions de couple au moment du démarrage. L'opérateur est en mesure de contrôler les réactions de couple ou les forces de rebond, si des précautions appropriées ont été prises.

b) Ne jamais placer la main à proximité de l'accessoire en rotation. En cas de rebond, l'accessoire peut passer sur votre main.

c) Ne pas se placer dans la zone où l'outil électrique se déplacera en cas de rebond. Le rebond pousse l'outil électrique dans le sens opposé au mouvement de la meule au point d'accrochage.

d) Apporter un soin particulier lors de travaux effectués dans les coins, sur les arêtes vives, etc. Éviter que l'accessoire heurte la pièce à usiner ou s'y accroche. Sur les coins, les arêtes vives ou en cas de choc, l'accessoire en rotation a tendance à accrocher. Cela provoque une perte de contrôle ou un rebond.

e) N'utilisez pas de meule de tronçonnage pour couper le bois, pas de meule de tronçonnage diamantée segmentée avec une distance entre les segments supérieure à 10 mm et pas de lame de scie dentée. Ces accessoires provoquent souvent des rebonds ou des pertes de contrôle.

4.3 Consignes de sécurité spécifiques aux opérations de ponçage et de tronçonnage :

a) Utiliser uniquement des types de meules recommandés pour l'outil électrique et le capot de protection spécifique conçu pour la meule choisie. Les meules pour lesquelles l'outil électrique n'a pas été conçu ne peuvent pas être protégées de façon satisfaisante et sont dangereuses.

b) Les meules coudées doivent être fixées de façon à ce que la surface de rectification se trouve sous le bord du capot de protection. Une meule mal fixée, qui dépasse du bord du capot de protection, ne peut pas être protégée de manière adaptée.

c) Le capot de protection doit être solidement fixé à l'outil électrique et réglé de façon à ce que l'opérateur soit exposé le moins possible à la meule afin d'assurer une sécurité maximale. Le capot de protection contribue à protéger

l'utilisateur contre les fragments, le contact accidentel avec la meule, ainsi que contre les étincelles, qui pourraient enflammer les vêtements.

d) **Les meules doivent uniquement être utilisées pour les applications recommandées.**

Exemple : ne jamais meuler avec la surface latérale d'une meule de tronçonnage. Les meules de tronçonnage sont destinées au meulage avec le bord de la meule. Les forces transversales appliquées à ces meules peuvent les briser.

e) **Toujours utiliser des flasques de serrage non endommagés qui sont de taille et de forme correctes pour la meule choisie.** Les flasques adaptés supportent les meules et réduisent ainsi le risque de rupture de celles-ci. Les flasques pour les meules de tronçonnage peuvent être différents des autres flasques de meule.

f) **Ne pas utiliser de meules usées d'outils électriques plus grands.** La meule destinée à un outil électrique plus grand n'est pas appropriée pour la vitesse plus élevée d'un outil plus petit et elle peut éclater.

g) **Lorsque vous utilisez des meules pour un double usage, utilisez toujours le capot de protection adapté pour les travaux que vous effectuez.** Si vous n'utilisez pas le bon capot, la protection attendue ne sera pas assurée ce qui peut causer de graves blessures.

4.4 Mises en garde de sécurité additionnelles spécifiques aux opérations de tronçonnage abrasif :

a) **Ne pas «coincer» la meule de tronçonnage ou ne pas appliquer une pression excessive. Ne pas tenter de réaliser une découpe trop profonde** Une surcharge de la meule de tronçonnage augmente la charge et la susceptibilité de torsion ou de blocage de la meule à l'intérieur de la coupe et la possibilité de rebond ou de cassure de la meule.

b) **Ne pas se placer dans l'alignement de la meule de tronçonnage en rotation ni derrière celle-ci.** Lorsque vous éloignez la meule de vous, l'outil électrique avec la meule de tronçonnage en rotation peut être propulsé vers vous en cas de choc en arrière.

c) **Lorsque la meule de tronçonnage se bloque ou lorsque la coupe est interrompue pour une raison quelconque, mettre l'outil électrique hors tension et tenir l'outil électrique immobile jusqu'à ce que la meule soit à l'arrêt complet. Ne jamais essayer de sortir la meule de tronçonnage de la coupe tant que celle-ci est en mouvement, sinon il peut se produire un phénomène de rebond.** Examiner la situation et corriger de manière à éliminer la cause du blocage de la meule.

d) **Ne pas reprendre l'opération de coupe dans la pièce à usiner. Laisser la meule de tronçonnage atteindre sa pleine vitesse et la replacer avec précaution dans la coupe** La meule peut se coincer, se rapprocher ou provoquer un rebond si l'outil est redémarré lorsqu'elle se trouve dans l'ouvrage.

e) **Prévoir un support de panneaux ou de toute pièce à usiner surdimensionnée pour réduire le risque de pincement et de rebond de la meule de tronçonnage.** Les ouvrages de grande dimension ont tendance à fléchir sous l'effet de leur propre poids. La pièce à usiner doit être soutenue des deux côtés de la meule, et ce près de la ligne de coupe et au niveau du bord.

f) **Être particulièrement prudent lors d'une « coupe en retrait » dans des parois existantes ou dans d'autres zones sans visibilité.**

Lorsqu'elle s'enfonce dans le matériau, la meule de tronçonnage peut couper des conduites de gaz ou d'eau, des fils électriques ou des objets, ce qui peut entraîner des rebonds.

g) **Ne pas effectuer de coupes courbes.** Une surcharge de la meule de tronçonnage augmente sa sollicitation et la susceptibilité de torsion ou de blocage de la meule et donc la possibilité de rebond ou de cassure de la meule, ce qui peut causer des blessures graves.

4.5 Consignes de sécurité particulières pour le ponçage avec du papier abrasif :

a) **Utilisez des feuilles abrasives de la bonne taille et respectez les indications du fabricant pour choisir les feuilles abrasives.** Des feuilles abrasives qui dépassent du plateau abrasif peuvent causer des blessures et l'accrochage et le déchirement des feuilles abrasives ou encore un rebond.

4.6 Consignes de sécurité spécifiques aux opérations de brossage métallique :

a) **Gardez à l'esprit que la brosse métallique perd des fils métalliques au cours de l'usage normal. N'exercez pas une pression trop importante sur les fils métalliques.** Les fils métalliques peuvent aisément pénétrer dans des vêtements légers et/ou la peau.

b) **Si l'utilisation d'un capot de protection est recommandée, éviter tout contact entre le capot de protection et la brosse métallique.** Les brosses circulaires ou les brosses boisseaux peuvent s'élargir en raison de la pression et des forces centrifuges.



AVERTISSEMENT – Toujours porter des lunettes de protection.



Porter une protection auditive.



AVERTISSEMENT – Utilisez toujours l'outil électrique avec les deux mains.



N'utilisez pas le capot de protection pour le ponçage pour des travaux de tronçonnage. Pour des raisons de sécurité, utilisez le capot de protection pour le tronçonnage lors des travaux avec des meules de tronçonnage.



Ne pas approcher les mains des accessoires rotatifs !

N'utilisez pas de meules de tronçonnage diamantées segmentées avec une distance entre les segments > 10 mm. Seuls les angles de coupe négatifs sont autorisés pour les segments.

Uniquement utiliser les meules de tronçonnage composites si elles sont renforcées.

Utiliser des intercalaires souples s'ils ont été fournis avec l'accessoire de ponçage et que leur utilisation s'impose.

Respecter les indications de l'outil ou du fabricant d'accessoires ! Protéger les disques de la graisse et des coups !

Utiliser des intercalaires souples s'ils ont été fournis avec l'accessoire de ponçage et que leur utilisation s'impose.

Respecter les indications de l'outil ou du fabricant d'accessoires ! Protéger les disques de la graisse et des coups !

Les accessoires doivent être conservés et manipulés avec soin, conformément aux instructions du fabricant.

Ne jamais utiliser de meule de tronçonnage pour les travaux de dégrossissage ou d'ébarbage ! Ne pas appliquer de pression latérale sur les meules de tronçonnage.

La pièce à usiner doit être fermement fixée de façon à ne pas glisser, par exemple à l'aide de dispositifs de serrage. Les pièces à usiner de grande taille doivent être suffisamment soutenues.

Il est recommandé d'utiliser un système d'aspiration stationnaire adapté. Toujours monter un interrupteur de protection contre les courants de court-circuit (RCD) avec un courant de déclenchement max. de 30 mA en amont. Lorsque la ponceuse d'angle est arrêtée par son interrupteur de protection contre les courants de court-circuit, elle doit être vérifiée et nettoyée. Voir chapitre 9. Nettoyage.

Si les outils de travail sont utilisés avec un insert fileté, l'extrémité de la broche ne doit pas toucher le fond perforé de l'outil de ponçage. S'assurer que le filetage de l'accessoire soit suffisamment long pour accueillir la broche dans sa longueur. Le filetage de l'accessoire doit s'adapter au filetage de la broche. Voir la longueur et le filetage du mandrin à la page 2 au chapitre 14. Caractéristiques techniques.

Ne jamais utiliser un outil endommagé, présentant des faux-ronds ou des vibrations.

Éviter les dommages sur les conduites de gaz ou d'eau, les câbles électriques et les murs porteurs (statiques).

Une poignée supplémentaire endommagée ou craquelée doit être remplacée. Ne pas utiliser la machine si la poignée supplémentaire est défectueuse.

Un capot de protection endommagé ou craquelé doit être remplacé. Ne pas utiliser la machine si le capot de protection est défectueux.

Les pièces de petite taille doivent être fixées, par ex. dans un étai.

Lors de l'utilisation de meules montées sur flasque avec double usage (meules et meules de

tronçonnage combinées), seuls les types de capots de protection suivants peuvent être utilisés : type A, type C.

Voir chapitre 11.

Utiliser le bon capot de protection :

L'utilisation du mauvais capot de protection peut entraîner une perte de contrôle et des blessures graves. Exemples de mauvaise utilisation :

- En cas d'utilisation d'un capot de protection de type A pour le ponçage latéral, le capot de protection et la pièce à usiner peuvent se gêner mutuellement ce qui entraîne un manque de contrôle.
- En cas d'utilisation d'un capot de protection de type B pour le tronçonnage avec des meules de tronçonnage composites, il y a un risque accru d'être exposé aux étincelles et aux particules de ponçage ainsi qu'aux éclats de la meule si la meule se casse.
- En cas d'utilisation d'un capot de protection de type A, B, C pour le tronçonnage ou le ponçage latéral sur du béton ou de la maçonnerie, il y a un risque accru d'exposition aux poussières et de perte de contrôle avec rebond.
- En cas d'utilisation d'un capot de protection de type A, B, C avec une brosse circulaire plus épaisse que ce qui est autorisé, les fils métalliques peuvent entrer en contact avec le capot de protection ce qui peut casser les fils métalliques.

Utilisez toujours le capot de protection adapté à l'accessoire utilisé. Voir chapitre 11.

Si le travail à effectuer génère de la poussière, veillez à ce que les orifices d'aération soient dégagés. S'il devait s'avérer nécessaire d'enlever la poussière, retirer tout d'abord la batterie (utiliser des objets non métalliques) et éviter d'endommager les composants internes.

Réduction de la pollution aux particules fines :

 **AVERTISSEMENT** - Certaines poussières produites par le ponçage électrique, le sciage, le ponçage, le perçage et d'autres activités de construction contiennent des agents chimiques qui causent des cancers, des anomalies congénitales ou d'autres dangers pour la reproduction. Voici quelques exemples de tels agents chimiques :

- Le plomb des peintures à base de plomb,
- La silice cristalline des briques, du ciment et d'autres produits de maçonnerie, et
- L'arsenic et le chrome du bois d'œuvre traité chimiquement.

Les conséquences de telles expositions varient en fonction de la fréquence à laquelle vous faites ce type de travail. Pour réduire votre exposition à ces agents chimiques, travaillez dans un endroit bien ventilé et utilisez des équipements de protection agréés, tels que les masques de protection contre la poussière qui sont conçus spécialement pour filtrer les particules microscopiques.

Cela vaut également pour les poussières d'autres matériaux, comme par exemple certains types de bois (comme la poussière de chêne ou de hêtre), de métaux et l'amiante. D'autres maladies connues incluent par exemple les réactions allergiques et les

affections des voies respiratoires. Il est souhaitable que le corps n'absorbe pas ces poussières.

Respecter les directives et les dispositions locales applicables au matériau, au personnel, à l'application et au lieu d'utilisation (par exemple directives en matière de protection au travail, élimination des déchets).

Collecter les particules émises sur le lieu d'émission et éviter les dépôts dans l'environnement.

Utiliser des accessoires adaptés pour les travaux spécifiques. Cela permet d'éviter l'émission incontrôlée de particules dans l'environnement.

Utiliser un système d'aspiration des poussières adapté.

Respecter les réglementations d'utilisation et de raccordement de l'appareil d'aspiration.

Réduire l'émission de poussières en :

- évitant d'orienter les particules sortantes et l'air d'échappement de la machine vers vous ou vers des personnes se trouvant à proximité ou vers des dépôts de poussière,
- utilisant un système d'aspiration et/ou un purificateur d'air,
- aérant convenablement le lieu de travail et en l'aspirant pour le maintenir propre. Balayer ou souffler les poussières les fait tourbillonner.
- Aspirer ou laver les vêtements de protection. Ne pas les souffler, les battre, ni les brosser.

4.7 Consignes de sécurité relatives à la batterie :



Protéger les batteries de l'humidité !



Ne pas exposer les batteries au feu !



N'utilisez pas de batteries défectueuses ou déformées !

N'ouvrez pas les batteries !

Ne touchez ni court-circuitez jamais entre eux les contacts d'une batterie.



Une batterie Li-Ion défectueuse peut occasionner une fuite de liquide légèrement acide et inflammable !



En cas de fuite d'acide de batterie et de contact avec la peau, rincez immédiatement et abondamment à l'eau. En cas de projection dans les yeux, les laver à l'eau propre et consulter immédiatement un médecin !

Retirer la batterie de l'outil avant toute opération de réglage, de changement d'accessoire, de maintenance ou de nettoyage.

S'assurer que la machine est débranchée avant d'installer la batterie.

Lors du retrait et de la mise en place de la batterie, tenir l'outil de telle sorte que l'interrupteur de marche/arrêt ne puisse pas être actionné involontairement.

Si la machine est défectueuse, retirer la batterie de la machine.

Transport de batteries Li-Ion :

L'expédition de batteries Li-Ion est soumise à la législation sur les produits dangereux (UN 3480 et UN 3481). Lors de l'envoi de batteries Li-Ion, clarifiez les prescriptions actuellement valables. Le cas échéant, veuillez vous renseigner auprès de votre transporteur. Un emballage certifié est disponible chez Metabo.

Envoyez uniquement des batteries dont le boîtier est intact et qui ne présentent pas de fuite. Pour l'envoi, sortez la batterie de l'outil. Protégez les contacts de tout court-circuit (par exemple isolez-les à l'aide de ruban adhésif).

5. Vue d'ensemble

Voir page 2.

- 1 Etrier destiné au serrage/desserrage de l'écrou de serrage (sans outil) à la main *
- 2 Ecrou de serrage (sans outil) *
- 3 Flasque d'appui
- 4 Broche
- 5 Bouton de blocage du mandrin
- 6 Capot de protection
- 7 Poignée supplémentaire / poignée supplémentaire avec amortissement des vibrations *
- 8 Interrupteur coulissant Marche/Arrêt *
- 9 Poignée
- 10 Sécurité antidémarrage *
- 11 Gâchette *
- 12 Témoin électronique *
- 13 Bouton de déverrouillage du bloc batterie *
- 14 Touche de l'indicateur de capacité *
- 15 Indicateur de capacité et de signalisation *
- 16 Bloc batterie *
- 17 Filtre antipoussières *
- 18 Molette de réglage de la vitesse
- 19 Bouton d'arrêt*
- 20 Ecrou de serrage *
- 21 Clé à ergots *
- 22 Levier de fixation du capot de protection

* suivant équipement / non compris dans le volume de livraison

6. Mise en service

6.1 Spécialement pour machines fonctionnant sur secteur



Avant la mise en service, vérifier que la tension secteur et la fréquence secteur indiquées sur la plaque signalétique correspondent aux caractéristiques de votre réseau de courant.



Montez toujours un interrupteur de protection contre les courants de court-circuit (RCD) avec un courant de déclenchement max. de 30 mA en amont.

6.2 Spécialement pour machines sans fil

Filtre antipoussières



En cas d'environnement fortement encrassé, toujours monter le filtre antipoussières (17).

 Lorsque le filtre antipoussières (17) est monté, la machine s'échauffe plus rapidement. L'électronique protège la machine contre la surchauffe (voir chapitre 10.).

Montage :

Fixer le filtre antipoussières (17) comme illustré.

Démontage :

Soulever légèrement le filtre antipoussières (17) aux bords supérieurs et le retirer vers le bas.

Batterie rotative

Voir page 2, figure B.

La partie arrière de la machine peut être tournée selon 3 niveaux de 270° et adapter ainsi la forme de la machine aux conditions de travail. Ne travailler qu'en position enclenchée.

Commencer par enfoncer le bouton d'arrêt (19) et tourner l'arrière de la machine en maintenant le bouton enfoncé. Relâcher le bouton durant la rotation. Le dispositif d'arrêt doit émettre un clic sonore.

Bloc batterie

Charger le bloc batterie avant utilisation (16).

En cas de baisse de puissance, recharger le bloc batterie.

Les batteries sont équipées d'un indicateur de capacité et de signalisation (15) (en fonction de l'équipement) :

La température de stockage optimale se situe entre 10 °C et 30 °C.

Les blocs batteries Li-Ion "Li-Power" sont pourvus d'un indicateur de capacité et de signalisation : (15) - Presser la touche (14) pour afficher l'état de charge par le biais des voyants LED.

- Si un voyant à LED clignote, le bloc batterie est presque épuisé et doit être rechargé.

Retrait et mise en place du bloc batterie

Retrait : presser le bouton de déverrouillage du bloc batterie (13) et retirer le bloc batterie (16) vers le bas.

Insertion : Faire glisser le bloc batterie (16) jusqu'à l'enclenchement.

6.3 Placement de la poignée supplémentaire

 Travailler uniquement si la poignée supplémentaire (7) est mise en place ! Visser la poignée supplémentaire sur le côté gauche ou droit de la machine.

6.4 Fixation du capot de protection

 Pour des raisons de sécurité, utilisez uniquement exclusivement le capot de protection prévu pour l'accessoire utilisé ! L'utilisation du mauvais capot de protection peut entraîner une perte de contrôle et des blessures graves. Voir également chapitre 11. Accessoires !

Capot de protection pour le meulage

Conçu pour les travaux avec des disques à dégrossir, meules à lamelles, meules de tronçonnage diamant.

Voir page 2, figure E.

- Placer le capot de protection (6) dans la position indiquée.
- Appuyer sur le levier et orienter le capot de protection de sorte que la zone fermée soit tournée vers l'utilisateur.
- Relâcher le levier et orienter le capot de protection jusqu'à ce que le levier s'enclenche.
- Vérifier la fixation : le levier doit s'enclencher et le capot de protection ne doit pas changer de position.

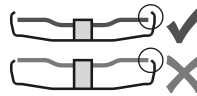

Utiliser exclusivement des outils accessoires, qui sont au minimum en retrait de 3,4 mm par rapport au capot de protection.

7. Placement de la meule

 Avant tous les travaux de changement d'équipement : retirer le bloc batterie de la machine / débrancher la fiche secteur de la prise de courant. La machine doit être hors tension et la broche immobilisée.

 Dans le cadre de travaux avec des meules à tronçonner, utiliser le capot de protection de meulage pour des raisons de sécurité (voir chapitre 11. Accessoires).

7.1 Bloquer le mandrin

 N'enfoncer le bouton de blocage du mandrin (5) que lorsque le mandrin est immobilisé.

- Enfoncer le bouton de blocage de la broche (5) et tourner la broche (4) à la main, jusqu'à ce que le bouton de blocage de la broche s'enclenche de façon perceptible.

7.2 Placement de la meule

Voir page 2, illustration C.

- Placer le flasque d'appui (3) sur le mandrin. Il est correctement placé s'il est impossible de le déplacer sur le mandrin.
- Placer la meule sur le flasque d'appui (3). La meule doit être placée de manière équilibrée sur le flasque d'appui. Le flasque en tôle des meules à tronçonner doit être placé sur le flasque d'appui.

7.3 Fixation/détachement de l'écrou de serrage (sans outil) (suivant la version)

 Serrer l'écrou de serrage (sans outil) (2) uniquement à la main !

 Pour le travail, l'étrier (1) doit toujours être rabattu à plat sur l'écrou de serrage (2).

Fixer l'écrou de serrage (sans outil) (2) :

 Si l'outil de travail situé dans la zone de serrage est d'une épaisseur supérieure à 6 mm, l'écrou de serrage (sans outil) ne doit pas être utilisé ! Dans ce cas, utiliser l'écrou de serrage (20) avec une clé à ergots (21).

- Bloquer la broche (voir chapitre 7.1).
- Rabattre l'étrier (1) de l'écrou de serrage vers le haut.

- Monter l'écrou de serrage (2) sur la broche (4). Voir page 2, illustration D.
- Au niveau de l'étrier (1), serrer l'écrou de serrage **à la main**, dans le sens des aiguilles d'une montre.
- Rabattre de nouveau l'étrier (1) vers le bas.

Desserrer l'écrou de serrage (sans outil) (2) :

- Bloquer la broche (voir chapitre 7.1).
- Rabattre l'étrier (1) de l'écrou de serrage vers le haut.
- Dévisser l'écrou de serrage (2) **à la main**, dans le sens inverse des aiguilles d'une montre.

Remarque : en cas d'écrou de serrage (2) grippé, il est possible d'utiliser une clé à ergots pour le dévissage.

7.4 Serrage/desserrage de l'écrou de serrage



Serrer l'écrou de serrage (20) :

Les 2 côtés de l'écrou de serrage sont différents. Visser l'écrou de serrage sur le mandrin suivant les schémas ci-dessous :

Voir page 2, illustration D.

- A) Dans le cas de meules minces :

L'épaulement de l'écrou de serrage (20) est orienté vers le haut, afin que la meule mince puisse être serrée de façon sûre.

B) Dans le cas de meules épaisses :

L'épaulement de l'écrou de serrage (20) est orienté vers le bas, afin que l'écrou de serrage puisse être fixé de façon sûre sur la broche.

- Bloquer la broche. Visser fermement l'écrou de serrage (20) à l'aide de la clé à ergots (21) dans le sens horaire.

Desserrage de l'écrou de serrage

- Bloquer la broche (voir chapitre 7.1). Dévisser l'écrou de serrage (20) à l'aide de la clé à ergots (21) dans le sens anti-horaire.

8. Utilisation

8.1 Réglage de la vitesse

WVBF 18 LT BL 11-125 Quick

WVBF 18 LTX BL 15-150 Quick

La mollette (18) permet de présélectionner la vitesse en continu.

Les positions de 1-6 correspondent approximativement aux régimes à vide suivants :

1 2000 / min	4 6100 / min
2 3600 / min	5 7400 / min
3 4800 / min	6 8000 / min

8.2 Mise en marche / arrêt



Toujours guider la machine avec les deux mains.



Mettre la machine en marche avant de la positionner sur la pièce à usiner.



Veiller à éviter que la machine aspire des poussières et copeaux supplémentaires. Lors

de la mise en route et de l'arrêt de la machine, la tenir loin des dépôts de poussière. Après l'avoir arrêtée, ne poser la machine qu'une fois que le moteur a cessé de tourner.



Eviter un démarrage involontaire : toujours mettre la machine hors tension lorsque le bloc batteries est retiré de la machine.



Eviter les démarrages intempestifs : l'outil doit toujours être arrêté lorsque le connecteur est débranché de la prise de courant ou après une coupure de courant.



Lorsque la machine est en mode de marche continue, elle continue de tourner s'il échappe des mains. Afin d'éviter tout comportement inattendu de la machine, la tenir avec les deux mains au niveau des poignées, veiller à un bon équilibre et travailler de manière concentrée.

Outils à interrupteur coulissant :

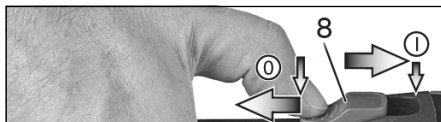

Mise en marche : pousser l'interrupteur coulissant (8) vers l'avant. Pour un fonctionnement en continu, le basculer ensuite vers le bas jusqu'à l'enclenchement.

Arrêt : appuyer sur l'arrière de l'interrupteur coulissant (8), puis relâcher.

Outils à dispositif de sécurité

(avec fonction homme-mort) :

(Outils de la gamme WPF..., WEFP...)



Mise en route : Pousser la sécurité antidémarrage (10) dans le sens de la flèche et actionner la gâchette (11).

Arrêt : Relâcher la gâchette (11).

8.3 Consignes pour le travail

Meulage et ponçage au papier de verre :

Exercer sur la machine une pression mesurée et effectuer des allers-retours sur la surface, afin que la surface de la pièce à usiner ne devienne pas trop chaude.

Dégrossissage : pour obtenir un résultat correct, travailler à un angle d'application compris entre 30° et 40°.

Tronçonnage :



lors des travaux de tronçonnage, toujours travailler en sens opposé (voir l'illustration). Sinon, la machine risque de sortir de la ligne de coupe de façon incontrôlée. Toujours travailler avec

une avance mesurée, adaptée au matériau à usiner. Ne pas positionner la machine de travers, ne pas l'appuyer ni l'osciller.

Travaux avec les brosses métalliques

Exercer une pression mesurée sur la machine.

9. Nettoyage

Retirez la batterie de l'outil avant toute opération de réglage, de changement d'accessoire, de maintenance ou de nettoyage.

Nettoyer régulièrement le **filtre antipoussières** : le retirer et le nettoyer à l'air comprimé.

Démonter occasionnellement la **batterie**, essuyer la zone de contact de la batterie et de la machine avec un chiffon sec, et éliminer les dépôts. S'il est impossible de retirer la batterie : voir chapitre Réparation.

Lors du travail, des particules peuvent se déposer à l'intérieur de l'outil électrique. Cela entrave le refroidissement de l'outil électrique. Les dépôts de particules conductrices peuvent endommager l'isolation de protection de l'outil électrique et entraîner un risque d'électrocution.

Aspirer régulièrement, souvent et soigneusement l'outil électrique à travers toutes les fentes d'aération avant et arrière ou souffler avec de l'air sec. Trennen Sie vorher das Elektrowerkzeug von der Energieversorgung und tragen Sie dabei Schutzbrille und geeignete Staubmaske. Lors du soufflage, veiller à ce que l'aspiration soit correcte.

10. Dépannage

10.1 Machines fonctionnant sur secteur :

- **Protection contre les surcharges : la vitesse en charge est FORTEMENT réduite.** La température du moteur est trop élevée ! Laisser fonctionner la machine à vide jusqu'à ce que la machine soit refroidie.
- **Protection contre les surcharges : la vitesse en charge est LÉGEREMENT réduite.** La machine est surchargée. Continuer de travailler à charge réduite.
- **Coupure de sécurité Metabo S-automatic : la machine a été ARRÊTÉE automatiquement.** Lorsque la vitesse d'accroissement du courant est trop élevée (comme c'est le cas par exemple lors d'un blocage soudain ou d'un rebond), la machine est désactivée. Arrêter la machine par le biais de l'interrupteur coulissant (8). Ensuite, la redémarrer et reprendre le travail normalement. Éviter tout autre blocage. Voir chapitre 4.2.
- **Protection contre le redémarrage : la machine ne démarre pas.** La protection contre le redémarrage a déclenché. Si la fiche secteur est branchée alors que la machine est en marche, ou si l'alimentation est rétablie après une coupure de courant, la machine ne démarre pas. Arrêter et redémarrer la machine.

10.2 Machines sans fil :

 **Le témoin électronique (12) clignote et la machine ne fonctionne pas.**

Éteindre la machine et la remettre en marche. Si la batterie est installée lorsque la machine est sous tension, la machine ne démarre pas.

Bei Verwendung eines Akkupack, der nicht zum CAS gehört, läuft die Maschine nicht an.

 **Le témoin électronique (12) s'allume**
 Une surcharge est survenue lors du travail. La puissance peut être temporairement plus faible. **Réduire la pression de travail.**

Arrêt de sécurité électronique : la machine s'est ARRÊTÉE automatiquement. Lorsque la vitesse d'augmentation du courant est trop élevée (comme c'est le cas par exemple lors d'un blocage soudain ou d'un choc en arrière), la machine s'arrête. Arrêter l'outil. Ensuite, la redémarrer et reprendre le travail normalement. Éviter tout autre blocage.

11. Accessoires

 Utilisez toujours l'accessoire de protection adapté aux travaux à effectuer et le capot de protection prescrit. **Voir page 5.** (Images à titre d'exemple).

Travail prévu :

- 1 = ponçage avec la surface
- 2 = tronçonnage
- 4 = brossage avec une brosse métallique
- 5 = ponçage avec du papier abrasif

Accessoires :

- 1.1 = meule d'ébarbage
- 2.1 = meule de tronçonnage « métal »
- 2.2 = meule de tronçonnage « maçonnerie/béton »
- 2.3 = meule de tronçonnage diamantée « maçonnerie/béton »
- 2.4 = meule de tronçonnage à double usage (meule et meule de tronçonnage combinée)
- 4.1 = brosse circulaire
- 4.2 = brosse boisseau
- 5.1 = plateau abrasif à lamelles
- 5.2 = plateau abrasif pour feuilles abrasives

Capot de protection prescrit :

- Type A = capot de protection pour le tronçonnage / capot de protection avec clip de capot de protection pour le tronçonnage
 Type B = capot de protection pour le ponçage

- Batteries :

- Réf. : 625368000 5,5 Ah (LiHD)
 Réf. : 625369000 8,0 Ah (LiHD)
 Réf. : 625549000 10,0 Ah (LiHD)
 etc.

- **Chargeurs** : ASC 55, ASC 145, etc.

Autres accessoires :

(Voir également www.metabo.com)

12. Réparation

 Les travaux de réparation sur les outils électriques doivent uniquement être effectués par des électriciens !

Pour toute réparation sur un outil Metabo, veuillez contacter votre agence Metabo. Voir les adresses sur www.metabo.com.

Un câble d'alimentation défectueux peut uniquement être remplacé par un câble

d'alimentation spécial de la marque Metabo disponible auprès du service après-vente Metabo.

Les listes des pièces de rechange peuvent être téléchargées sur le site Internet www.metabo.com.

13. Protection de l'environnement

La poussière produite lors du meulage peut contenir des substances toxiques : ne pas les jeter dans les déchets ménagers, mais de manière conforme dans une station de collecte pour les déchets spéciaux.

Observer les réglementations nationales concernant la mise au rebut dans le respect de l'environnement et le recyclage des machines, emballages et accessoires.

Les matériaux d'emballage doivent être mis au rebut selon les directives locales, conformément à leur marquage. Vous trouverez de plus amples informations à ce sujet sur www.metabo.com dans la rubrique Service.



Pour les pays européens uniquement : ne pas jeter les appareils électriques avec les ordures ménagères ! Conformément à la directive européenne 2012/19/EU relative aux déchets d'équipements électriques ou électroniques (DEEE), et à sa transposition dans la législation nationale, les appareils électriques doivent être collectés à part et soumis à un recyclage respectueux de l'environnement.

Consignes spéciales pour machines sans fil :

Les blocs batteries ne doivent pas être jetés avec les ordures ménagères ! Ramener les blocs batteries défectueux ou usagés à un revendeur Metabo ! Ne pas jeter les blocs batteries dans l'eau.

Avant d'éliminer l'outil électrique, décharger son bloc batterie. Protéger les contacts contre les courts-circuits (p. ex. les isoler à l'aide de ruban adhésif).

14. Caractéristiques techniques

Explications concernant les indications de la page 3 . Sous réserve de modifications allant dans le sens du progrès technique.

U = tension du bloc batterie
 D_{max} = diamètre max. de l'accessoire
 $t_{max,1}$ = épaisseur maximal admissible de l'accessoire dans la zone de serrage avec utilisation d'un écrou de serrage (20)
 $t_{max,2}$ = épaisseur max. admissible de l'accessoire dans la zone de serrage avec utilisation d'un écrou de serrage Quick (2)
 $t_{max,3}$ = Disque à dégrossir / meule de tronçonnage :

épaisseur max. admissible de l'outil adaptable

$t_{max,4}$ = épaisseur max. admise pour les brosses circulaires
 M = Filetage du mandrin
 l = Longueur du mandrin porte-meule
 n_0^* = Vitesse à vide (vitesse max.)
 P_1 = puissance absorbée nominale
 P_2 = puissance débitée
 m = poids avec bloc batterie le plus petit / poids sans câble d'alimentation

Valeurs de mesure déterminées selon NE 62841.

Machine de la classe de protection II

~ Courant alternatif

— Courant continu

Les caractéristiques techniques indiquées sont soumises à tolérance (selon les normes en vigueur correspondantes).

*Dérangements électromagnétiques :

Des dérangements électromagnétiques extrêmes provenant de l'extérieur peuvent entraîner au cas par cas des fluctuations momentanées de la vitesse de rotation ou déclencher la protection contre le redémarrage. Dans ce cas, arrêter et remettre en marche la machine.

Valeurs d'émission

Ces valeurs permettent l'estimation des émissions de l'outil électrique et la comparaison entre différents outils électriques. Selon les conditions d'utilisation, l'état de l'outil électrique ou les accessoires utilisés, la sollicitation réelle peut plus ou moins varier. Pour l'estimation, tenir compte des pauses de travail et des phases de sollicitation moindre. Définir des mesures de protection pour l'utilisateur sur la base des valeurs estimatives adaptées en conséquence, p. ex. mesures organisationnelles.

Le ponçage de tôles fines ou d'autres pièces vibrant facilement et avec une grande surface peut entraîner une augmentation sensible du niveau de bruit (jusqu'à 15 dB) par rapport aux valeurs d'émission de bruit indiquées. Des mesures adaptées doivent être prises, par exemple l'installation de tapis isolants lourds et flexibles, afin d'éviter l'émission de bruit. L'émission de bruit plus importante doit également être prise en compte lors de l'analyse des risques liée au bruit et du choix d'une protection auditive adaptée.

Valeur vibratoire totale (somme vectorielle tridirectionnelle) déterminée selon NE 62841 :

$a_{h,SG}$ = Valeur d'émission vibratoire (meulage de surfaces)

$a_{h,DS}$ = Valeur d'émission vibratoire (meulage au plateau)

$K_{h,SG/DS}$ = Incertitude (vibration)

Niveau sonore typique en pondération A :

L_{pA} = niveau de pression acoustique

L_{WA} = niveau de puissance acoustique

K_{pA}, K_{WA} = incertitude

Pendant le fonctionnement, il se peut que le niveau sonore dépasse les 80 db(A).

Porter un casque antibruit !

Oorspronkelijke gebruiksaanwijzing

1. Conformiteitsverklaring

Wij verklaren op eigen en uitsluitende verantwoording: Deze haakse slijpers, geïdentificeerd door type en serienummer *1), voldoen aan alle relevante bepalingen van de richtlijnen *2) en normen *3). Technische documentatie bij *4) - zie pagina 3.

2. Gebruik volgens de voorschriften

De haakse slijpers met platte kop zijn samen met originele Metabo-accessoires geschikt voor het slijpen, het schuren, het werken met draadborstels en het doorslijpen van metaal, beton, steen en soortgelijke materialen, zonder gebruik van water.

Voor schade door oneigenlijk gebruik is alleen de gebruiker aansprakelijk.

De algemeen erkende veiligheidsvoorschriften en de bijgevoegde veiligheidsvoorschriften dienen te worden nageleefd.

3. Algemene veiligheidsvoorschriften



Let voor uw veiligheid en die van het elektrische gereedschap op de passages die zijn voorzien van dit symbool!



WAARSCHUWING – Lees de gebruiksaanwijzing om het risico op letsel te verminderen.



WAARSCHUWING – Lees alle veiligheidsinstructies, aanwijzingen, afbeeldingen en technische specificaties die samen met dit elektrische gereedschap worden geleverd. *Als de hieronder vermelde aanwijzingen niet worden opgevolgd, kan dit een elektrische schok, brand en/of ernstig letsel tot gevolg hebben.*

Bewaar alle veiligheidsinstructies en aanwijzingen met het oog op toekomstig gebruik.

Geef uw elektrische gereedschap alleen met deze documenten aan anderen door.

4. Speciale veiligheidsinstructies

4.1 Gemeenschappelijke veiligheidsinstructies voor het schuren, het schuren met schuurpapier, het werken met draadborstels of het doorslijpen:

a) Dit elektrisch gereedschap kan worden gebruikt als slijp- en schuurmachine, draadborstel, gatenzaag of doorslijpmachine. Lees alle veiligheidsvoorschriften, aanwijzingen, afbeeldingen en gegevens die u bij het apparaat ontvangt. Wanneer u niet alle navolgende aanwijzingen in acht neemt, kan dit

leiden tot een elektrische schok, brand en/of ernstig letsel.

b) **Dit elektrisch gereedschap is niet geschikt om te polijsten.** Toepassingen waarvoor het elektrisch gereedschap niet bestemd is, kunnen leiden tot gevaarlijke situaties en lichamelijk letsel.

c) **Gebruik het elektrisch gereedschap niet voor een functie waarvoor het niet uitdrukkelijk is ontworpen en door de fabrikant is bedoeld.** Een dergelijke verandering kan tot controleverlies leiden en ernstig lichamelijk letsel tot gevolg hebben.

d) **Gebruik geen inzetgereedschap dat door de fabrikant niet speciaal voor dit elektrisch gereedschap is bestemd en aanbevolen.**

Wanneer u in staat bent de toebehoren aan uw elektrisch gereedschap te bevestigen, betekent dat nog geen garantie voor veilig gebruik.

e) **Het toelaatbare toerental van het inzetgereedschap moet minstens zo hoog zijn als het op het elektrisch gereedschap aangegeven maximum toerental.**

Inzetgereedschap dat sneller draait dan toegestaan, kan breken en in het rond vliegen.

f) **De buitendiameter en de dikte van het inzetgereedschap dienen overeen te komen met de maataanduidingen van uw elektrisch gereedschap.** Verkeerd bemeten inzetgereedschap kan niet voldoende worden afgeschermd of gecontroleerd.

g) **De afmetingen voor de bevestiging van het inzetgereedschap moet overeenstemmen met de afmetingen van het bevestigingsmiddel van het elektrisch gereedschap.** Inzetgereedschap dat niet precies passend op het elektrisch gereedschap wordt bevestigd, draait ongelijkmatig en trilt zeer sterk, hetgeen kan leiden tot verlies van de controle.

g) **Gebruik geen beschadigd inzetgereedschap. Controleer inzetgereedschap zoals slijpschijven voor ieder gebruik op afsplinteringen en scheuren, steunschijven op scheuren, (sterke) slijtage en draadborstels op losse of gebroken draden.** Wanneer het elektrische gereedschap of het inzetgereedschap valt, controleer dan of het beschadigd is geraakt, of gebruik onbeschadigd inzetgereedschap. Wanneer u het inzetgereedschap hebt gecontroleerd en geplaatst, zorg dan dat u en eventuele omstanders buiten het bereik van het roterende inzetgereedschap blijven en laat het apparaat een minuut lang draaien op het hoogste toerental. Beschadigd inzetgereedschap breekt normaal gesproken gedurende deze testperiode.

h) **Draag persoonlijke beschermingsmiddelen. Draag afhankelijk van de toepassing volledige gezichtsbescherming, oogbescherming of een veiligheidsbril. Draag zo nodig een stofmasker, gehoorbescherming, veiligheidshandschoenen of een speciaal schort dat bescherming biedt tegen kleine**

slijp- en materiaaldeeltes. Uw ogen dienen beschermd te worden tegen de rondvliegende deeltes die bij verschillende toepassingen ontstaan. Stof- of adembeschermingsmaskers dienen om het stof te filteren dat tijdens de werkzaamheden ontstaat. Wanneer u lang aan hard geluid wordt blootgesteld, kan uw gehoor beschadigd raken.

i) Let erop dat andere personen zich op een veilige afstand van uw werkgebied bevinden. Iedereen die het werkgebied betreedt, dient persoonlijke beschermingsmiddelen te dragen. Brokstukken van het werkstuk of gebroken inzetgereedschap kunnen wegvliegen en ook buiten het directe werkgebied letsel veroorzaken.

j) Houd het elektrisch gereedschap alleen vast aan de geïsoleerde greepvlakken wanneer u werkzaamheden uitvoert waarbij het inzetgereedschap verborgen stroomleidingen kan raken. Door het contact met een onder spanning staande leiding kunnen ook metalen onderdelen van het apparaat onder spanning worden gezet, met een elektrische schok als gevolg.

k) Leg het elektrisch gereedschap nooit weg voordat het inzetgereedschap volledig tot stilstand is gekomen. Het draaiende inzetgereedschap kan in contact komen met de ondergrond waardoor u mogelijk de controle over het elektrisch gereedschap kunt verliezen.

l) Laat het elektrisch gereedschap niet draaien terwijl u het draagt. Door toevallig contact met het draaiende inzetgereedschap kan uw kleding worden gegrepen en kan het inzetgereedschap zich in uw lichaam boren.

m) Reinig regelmatig de ventilatiesleuven van uw elektrisch gereedschap. De motorventilator trekt stof in de behuizing en een sterke ophoping van metaalstof kan elektrische gevaren veroorzaken.

n) Gebruik het elektrisch gereedschap niet in de buurt van brandbare materialen. Door vonken zouden deze materialen vlam kunnen vatten.

o) Gebruik geen inzetgereedschap waarvoor vloeibare koelmiddelen nodig zijn. Het gebruik van water of andere vloeibare koelmiddelen kan leiden tot een elektrische schok.

4.2 Veiligheidsinstructies met het oog op terugslag

Een terugslag is een plotselinge reactie die optreedt wanneer draaiend inzetgereedschap zoals een schuurschijf, steunschijf, draadborstel enz. blokkeert of blijft haken. Wanneer het draaiende inzetgereedschap blijft haken of blokkeert, wordt het onmiddellijk stopgezet. Door blokkeren of haken wordt het elektrisch gereedschap ongecontroleerd, tegen de draairichting van het inzetgereedschap in, op de plaats van de blokkering versneld.

Wanneer er bijv. een schuurschijf in het werkstuk blijft haken of blokkeert, kan de rand van de schuurschijf, die invalt in het werkstuk, vastraken,

met uitbreken van de schuurschijf of een terugslag als mogelijk gevolg. De schuurschijf beweegt zich dan naar of vanaf de bediener, afhankelijk van de draairichting van de schijf bij de plaats van de blokkering. Hierbij kunnen slijpschijven ook breken.

Een terugslag is het gevolg van verkeerd gebruik van het elektrisch gereedschap en/of verkeerde werkomstandigheden. Deze kan worden verhinderd door passende veiligheidsmaatregelen te nemen, zoals hieronder beschreven.

a) Houd het elektrisch gereedschap goed vast en breng uw lichaam en uw armen in zo'n positie dat u de terugslagkrachten kunt opvangen. Gebruik, indien aanwezig, altijd de extra greep om op volle toeren een zo groot mogelijke controle over de terugslagkrachten of reactiemomenten te hebben. De bediener kan door geschikte voorzorgsmaatregelen te nemen de terugslag- en reactiemomenten beheersen.

b) Breng uw hand nooit in de buurt van draaiend inzetgereedschap. Het inzetgereedschap kan zich bij een terugslag over uw hand bewegen.

c) Kom niet met uw lichaam binnen het gebied waarin het elektrisch gereedschap zich in geval van een terugslag beweegt. Door de terugslag komt het elektrisch gereedschap tegen de bewegingsrichting van de slijpschijf in op de plaats van de blokkering.

d) Werk bijzonder voorzichtig bij hoeken, scherpe randen enz. Voorkom dat het inzetgereedschap tegen het werkstuk springt en blijft haken. Het roterende inzetgereedschap heeft de neiging om te blijven haken bij hoeken, scherpe randen of als het terugspringt. Dit leidt tot verlies van controle of een terugslag.

e) Gebruik geen kettingzaagblad voor het zagen van hout, geen gesegmenteerde diamantdoorslijpschijf met een segmentafstand van meer dan 10 mm of een gekarteld zaagblad. Dergelijk inzetgereedschap leidt vaak tot een terugslag en verlies van controle.

4.3 Speciale veiligheidsvoorschriften voor het schuren en doorslijpen:

a) Gebruik uitsluitend schuurmiddelen die voor uw elektrisch gereedschap zijn goedgekeurd en de hiervoor geschikte beschermkap. Schuurmiddelen die niet geschikt zijn voor het elektrisch gereedschap kunnen niet voldoende worden afgeschermd en zijn onveilig.

b) Gebogen slijpschijven dienen zodanig te worden aangebracht, dat het slijpvlak zich onder de rand van de beschermkap bevindt. Een verkeerd aangebrachte slijpschijf die boven de rand van de beschermkap uitsteekt, kan niet naar behoren worden afgeschermd.

c) De beschermkap moet stevig aan het elektrische gereedschap zijn aangebracht en, voor een optimale veiligheid, zodanig zijn ingesteld dat een zo klein mogelijk deel van het slijplichaam open naar de gebruiker wijst. De beschermkap beschermt de gebruiker tegen

brokstukken, toevallig contact met het slijplichaam en vonken, waardoor kleding vlam kan vatten.

d) De slijpmiddelen mogen alleen worden gebruikt voor de aanbevolen gebruiksmogelijkheden. Bijvoorbeeld: slijp nooit met het zijvlak van een doorslijpschijf.

Doorslijpschijven zijn bedoeld voor de materiaalafname met de rand van de schijf. Door zijwaartse krachtinwerking op deze slijpmiddelen kan de schijf breken.

e) Gebruik altijd onbeschadigde spanflenzen in de juiste grootte en vorm voor de door u gekozen doorslijpschijf. Geschikte flenzen steunen de doorslijpschijf en gaan zo het risico tegen dat deze breekt. Flenzen voor doorslijpschijven kunnen verschillend zijn van flenzen voor andere slijpschijven.

f) Gebruik geen versleten slijpschijven van groter elektrisch gereedschap. Slijpschijven voor groter elektrisch gereedschap zijn niet geschikt voor de hogere toerentallen van kleiner elektrisch gereedschap en kunnen breken.

g) Gebruik bij gebruik van schijven voor een dubbel doeleinde altijd de juiste beschermhoes voor de toepassing die wordt uitgevoerd. Het niet gebruiken van de juiste beschermkap kan de gewenste afscherming mislopen en ernstig letsel tot gevolg hebben.

4.4 Meer speciale veiligheidsvoorschriften voor het doorslijpen:

a) Voorkom een te hoge aandrukkracht of blokkering van de doorslijpschijf. Voer geen overmatig diepe sneden uit. Overbelasting van de doorslijpschijf verhoogt tevens de belasting en de neiging tot schuin wegdraaien of blokkeren, en daarmee de kans op een terugslag of breuk van het slijpmiddel.

b) Mijd het gebied voor en achter de roterende doorslijpschijf. Wanneer u de doorslijpschijf in het werkstuk van u af beweegt, kan bij een terugslag het elektrisch gereedschap met de draaiende schijf rechtsreeks naar u toe worden geslingerd.

c) Wanneer de doorslijpschijf klem komt te zitten of als u het werk onderbreekt, schakel het elektrisch gereedschap dan uit en houd het rustig vast totdat de schijf tot stilstand gekomen is. Probeer nooit om de nog draaiende doorslijpschijf uit de snede te trekken, dit kan een terugslag veroorzaken. Stel de oorzaak van het klemraken vast en verhelp deze.

d) Schakel het elektrisch gereedschap nooit opnieuw in zolang het zich in het werkstuk bevindt. Laat de doorslijpschijf eerst het volle toerental bereiken voordat u voorzichtig verder gaat met de snede. Anders kan de schijf blijven hangen, uit het werkstuk springen of een terugslag veroorzaken.

e) Zorg voor een ondersteuning van platen of grote werkstukken om het risico op een terugslag als gevolg van een ingeklemde doorslijpschijf te verminderen. Grote werkstukken kunnen doorbuigen onder hun eigen gewicht. Het werkstuk dient aan beide kanten van

de schijf ondersteund te worden, zowel bij de zaaglijn als aan de rand.

f) U dient bijzonder voorzichtig te zijn bij "invalsnedes" in bestaande wanden of andere gebieden die niet ingezien kunnen worden. De invallende doorslijpschijf kan bij het snijden in gas- of waterleidingen, elektrische leidingen of andere objecten een terugslag veroorzaken.

g) Maak geen bochtige sneden. Overbelasting van de doorslijpschijf verhoogt tevens de belasting en de neiging tot schuin wegdraaien of blokkeren, en daarmee de kans op een terugslag of breuk van het slijpmiddel, wat ernstig letsel tot gevolg kan hebben.

4.5 Speciale veiligheidsvoorschriften voor het schuren met schuurpapier:

a) Gebruik schuurbladen met de juiste afmetingen en neem de informatie van de fabrikant in acht wat betreft de keuze van de schuurbladen. Schuurbladen die over de steunschijf uitsteken kunnen letsel veroorzaken en leiden tot het vasthakken of scheuren van de schuurbladen of een terugslag.

4.6 Speciale veiligheidsvoorschriften voor het werken met draadborstels:

a) Let erop dat draadborstels ook tijdens gewoon gebruik stukken draad verliezen. Overbelast de draden niet door een te hoge aandrukkracht. Wegvliegende stukken draad kunnen heel gemakkelijk door dunne kleding en/of de huid dringen.

b) Wordt het gebruik van een beschermkap aanbevolen, zorg er dan voor dat de beschermkap en de draadborstel niet met elkaar in aanraking kunnen komen. De diameter van schijf- en komborstels kan door aandruk- en centrifugale krachten worden vergroot.

 **WAARSCHUWING** – Draag altijd een veiligheidsbril.

 Draag gehoorbescherming.

 **WAARSCHUWING** – Het elektrisch gereedschap altijd met beide handen gebruiken.

 Gebruik de slijp-beschermkap niet voor doorslijpwerkzaamheden. Voor het werken met doorslijpschijven uit veiligheidsoverwegingen de doorslijp-beschermkap gebruiken.

 **Grijp nooit in roterend inzetgereedschap!**

Geen gesegmenteerde diamant-doorslijpschijven met segmentsleuven van meer dan 10 mm gebruiken. Alleen negatieve segmentsnijdhoeken zijn toegestaan.

Gebruik gebonden doorslijpschijven alleen als deze versterkt zijn.

Maak gebruik van elastische tussenlagen, wanneer deze bij het slijpmiddel ter beschikking gesteld worden en vereist zijn.

Neem de informatie van de fabrikant van het gereedschap of het toebehoren in acht! Bescherm de schijven tegen vet en stoten!

Slijpschijven dienen zorgvuldig, volgens de aanwijzingen van de fabrikant, te worden bewaard en gebruikt.

Inzetgereedschap dient zorgvuldig, volgens de aanwijzingen van de fabrikant, te worden bewaard en gebruikt.

Gebruik doorslijpschijven nooit voor het grof slijpen of ontbramen! Er mag geen zijwaartse druk op doorslijpschijven worden uitgeoefend.

Het werkstuk dient stevig vast te liggen en beveiligd te zijn tegen wegglijden, bijv. met behulp van spaninrichtingen. Grote werkstukken dienen voldoende te worden ondersteund.

Wordt er inzetgereedschap met schroefdraadinzet gebruikt, dan mag het uiteinde van de spindel de gatenbodem van het schuurgereedschap niet raken. Let erop dat de schroefdraad in het inzetgereedschap lang genoeg is om de spindellengte op te nemen. De schroefdraad van het inzetgereedschap moet bij de schroefdraad op de spindel passen. Zie voor de lengte en de schroefdraad van de spindel pagina 2 en hoofdstuk 14. Technische gegevens.

Het gebruik van een geschikte stationaire afzuiginstallatie wordt aanbevolen. Schakel altijd een aardlekschakelaar (RCD) met een max. aanspreekstroom van 30 mA voor de machine. Wanneer de haakse slijper door de aardlekschakelaar is uitgeschakeld, moet de machine worden gecontroleerd en gereinigd. Zie hoofdstuk 9. Reiniging.

Beschadigde, niet-ronde resp. trillende gereedschappen mogen niet worden gebruikt.

Voorkom schade aan gas- of waterleidingen, elektrische leidingen en dragende wanden (statica).

Een beschadigde of gebarsten extra greep moet worden vervangen. Gebruik de machine niet als de extra greep defect is.

Een beschadigde of gebarsten beschermkap moet worden vervangen. Gebruik de machine niet als de beschermkap defect is.

Kleine werkstukken vastzetten. Bijv. in een bankschroef spannen.

Als schijven met flens-montage voor een dubbel doeleinde (gecombineerde slijp- en doorslijpschijven) worden gebruikt, mogen alleen de volgende typen beschermkappen worden gebruikt: type A, type C. Zie hoofdstuk 11.

De juiste beschermkap gebruiken:

De verkeerde beschermkap kan verlies van controle en ernstig letsel tot gevolg hebben. Voorbeelden van onjuist gebruik:

- Bij gebruik van een beschermkap type A voor zijdelings slijpen kunnen beschermkap en

werkstuk elkaar hinderen, wat leidt tot onvoldoende controle.

- Bij gebruik van een beschermkap type B voor het doorslijpen met gebonden doorslijpschijven bestaat een verhoogd risico, te worden blootgesteld aan de onstane vonken en slijpdeeltjes evenals fragmenten van de slijpschijf in geval van een slijpschijfbreuk.
- Bij gebruik van een beschermkap type A, B, C voor het doorslijpen of zijdelings slijpen in beton of metselwerk bestaat een verhoogd risico door stopfexplosie evenals door verlies van controle met terugslag als gevolg.
- Bij gebruik van een beschermkap type A, B, C met een plaatborstel die dikker is dan toegestaan, kunnen de draden de beschermkap raken wat tot gevolg kan hebben dat de draden breken.

Gebruik altijd een bij het inzetgereedschap passende beschermkap. Zie hoofdstuk 11.

Zorg ervoor, dat bij het werken onder stoffige omstandigheden de ventilatieopeningen vrij zijn. Mocht het nodig zijn om het stof te verwijderen, neem dan eerst het accupack uit de machine (gebruik niet-metalen voorwerpen) en zorg ervoor dat geen inwendige delen beschadigd raken.

De stofbelasting verminderen:



WAARSCHUWING - Sommige stofdeeltjes die worden geproduceerd bij het schuren, zagen, slijpen, boren en ander werk bevatten chemicaliën waarvan bekend is dat ze kanker, geboortefwijkingen of andere reproductieve schade kunnen veroorzaken. Enkele voorbeelden van deze chemicaliën zijn:

- lood van loodhoudende verf,
 - mineraalstof van bakstenen, cement en andere metselwerkmaterialen, en
 - arseen en chroom uit chemisch behandeld hout.
- Het risico dat u hierbij loopt varieert, afhankelijk van hoe vaak u met dit soort werk bezig bent. Om de blootstelling aan deze chemicaliën te verminderen: Werk in een goed geventileerde ruimte en werk met goedgekeurde persoonlijke beschermingsmiddelen zoals stofmaskers die speciaal zijn ontwikkeld voor het filteren van microscopische deeltjes.

Dit geldt ook voor stof van andere materialen, zoals sommige houtsoorten (zoals eiken- of beukenstof), metalen, asbest. Andere bekende ziektes zijn bijvoorbeeld allergische reacties, aandoeningen van de luchtwegen. Laat geen stof in uw lichaam komen.

Neem de richtlijnen en nationale voorschriften in acht die van toepassing zijn op uw materiaal, personeel, toepassing en locatie (bijv. arbeidsveiligheidsbepalingen, afvoer).

Verzamel de ontstane deeltjes op de plaats waar ze ontstaan en voorkom dat ze neerslaan in de omgeving.

Gebruik geschikte toebehoren voor speciale werkzaamheden. Daardoor komen slechts weinig deeltjes ongecontroleerd in de omgeving terecht.

Gebruik een geschikte stofafzuiging.

Neem de voorschriften voor het gebruik en de aansluiting van de afzuiginrichting in acht.

- Verminder de stofbelasting door:
- de vrijkomende deeltjes en de afvoerluchtstroom van de machine niet op de gebruiker zelf of omstanders of op neergeslagen stof te richten,
 - een afzuiginstallatie en/of een luchtfilter te gebruiken,
 - de werkplek goed te ventileren en schoon te houden door te stofzuigen. Vegen of blazen verwelt het stof op.
 - Zuig of was de beschermende kleding. Niet uitblazen, uitslaan of uitborstelen.

4.7 Veiligheidsinstructies voor het accupack:



Accupacks tegen vocht beschermen!



Accupacks niet aan vuur blootstellen!

Geen defecte of vervormde accu-packs gebruiken!
Accupacks niet openen!
Contacten van de accu-packs niet aanraken of kortsluiten!



Uit defecte Li-ion-accu-packs kan een licht zure, brandbare vloeistof lekken!



Wanneer accuvloeistof eruit lekt en met de huid in aanraking komt, onmiddellijk onder stromend water afspoelen. Wanneer er accuvloeistof in uw ogen terecht komt, was deze dan uit met schoon water en zoek onmiddellijk een arts op voor behandeling!

Haal het accupack uit de machine voordat instel-, ombouw-, onderhouds- of reinigingswerkzaamheden uitgevoerd worden.

Verzeker u ervan dat de machine bij het insteken van het accupack uitgeschakeld is.

De machine bij het verwijderen en plaatsen van het accupack zo vasthouden dat de aan-/uitschakelaar niet per ongeluk kan worden gedrukt.

Bij een defecte machine moet u de accu-pack uit de machine halen.

Transport van Li-ion-accu-packs:

Op de verzending van Li-ion accu-packs is het voorschrift voor het transport van gevaarlijke stoffen (UN 3480 en UN 3481) van toepassing. Voor het verstoren van Li-ion accu-packs moet u informatie inwinnen omtrent de actueel geldende voorschriften. Vraag eventueel ook informatie op bij uw transportbedrijf. Gecertificeerde verpakking is bij Metabo verkrijgbaar.

Verstuur accupacks alleen als de behuizing onbeschadigd is en er geen vloeistof uit lekt. Voor het verzenden haalt u het accupack uit de machine. De contacten tegen kortsluiting beschermen (bijv. met tape isoleren).

5. Overzicht

Zie bladzijde 2.

- 1 Beugel voor het aantrekken/losdraaien van de spanmoer (zonder gereedschap) met de hand *
- 2 Spanmoer (zonder gereedschap) *

- 3 Steunflens
- 4 Spindel
- 5 Spindelvastzetknop
- 6 Beschermkap
- 7 Extra greep / extra greep met trillingsdemping *
- 8 Schakelschuiw voor het in-/uitschakelen *
- 9 Handgreep
- 10 Inschakelblokkering *
- 11 Drukschakelaar *
- 12 Elektronische signaalindicatie *
- 13 Toets voor ontgrendeling van het accupack *
- 14 Toets voor de indicatie van de capaciteit *
- 15 Capaciteits- en signaalindicatie *
- 16 Accupack *
- 17 Stoffilter *
- 18 Stelknop voor de toerentalinstelling
- 19 Vergrendelknop*
- 20 Spanmoer *
- 21 Tweegaatssleutel *
- 22 Hendel voor de bevestiging van de beschermkap

* afhankelijk van de uitrusting/niet in de levering-somvang

6. Ingebruikneming

6.1 Speciaal voor elektrische machines



Controleer alvorens het apparaat in gebruik te nemen of de op het typeplaatje aangegeven netspanning en netfrequentie overeenkomen met de gegevens van het elektriciteitsnet.



Schakel altijd een lekstroomschakelaar (RCD) met een max. schakelstroomsterkte van 30 mA voor de machine.

6.2 Speciaal voor accumachines

Stoffilter



Bij een sterk verontreinigde omgeving altijd het stoffilter (17) aanbrengen.



Met een aangebracht stoffilter (17) wordt de machine sneller warm. De elektronica beschermt de machine tegen oververhitting (zie hoofdstuk 10.).

Aanbrengen:

Stoffilter (17) aanbrengen zoals weergegeven.

Verwijderen:

Het stoffilter (17) aan de bovenkant enigszins optillen en naar beneden afnemen.

Draaibaar accu-pack

Zie pagina 2, afbeelding B.

Het achterdeel van de machine kan in 3 stappen 270° worden gedraaid, zodat de vorm van de machine aangepast kan worden aan de arbeidsomstandigheden. Alleen in vastgekleikte stand gebruiken.

Eerst de vergrendelknop (19) drukken en in gedrukte toestand het achterste deel van het gereedschap draaien. Tijdens het draaien laat u de knop los. De vergrendeling moet met een hoorbare

'klik' vergrendelen.

Accupack

Het accupack (16) voor gebruik opladen.

Laad het accupack bij vermogensverlies weer op.

Accupacks hebben een capaciteits- en signaalindicatie (15) (afhankelijk van de uitvoering): De optimale opslagtemperatuur ligt tussen 10°C en 30°C.

Li-ion-accupacks „Li-Power“ hebben een capaciteits- en signaalindicatie (15):

- Druk op toets (14) en de laadtoestand wordt door de LED-verlichting aangegeven.
- Wanneer een LED-lampje knippert, is het accupack bijna leeg en moet het weer opgeladen worden.

Accupack uitnemen, inbrengen

Uitnemen: De toets voor de accupack-ontgrendeling (13) indrukken en het accupack (16) naar beneden uittrekken.

Inbrengen: accupack (16) erop schuiven tot het inklikt.

6.3 Extra greep aanbrengen

 Alleen werken wanneer de extra greep (7) is aangebracht! De extra greep stevig inschroeven aan de linker- of rechterkant van de machine.

6.4 Beschermkap aanbrengen

 Gebruik uit veiligheidsoverwegingen uitsluitend de beschermkap die bestemd is voor het betreffende slijpelement! Zie ook hoofdstuk 11. Accessoires!

Beschermkap voor het slijpen

Bestemd voor het werken met afbraamschijven, lamellenslijpschijven, diamant-doorslijpschijven.

Zie pagina 2, afbeelding E.

- De beschermkap (6) aanbrengen in de weergegeven positie.
- De hendel indrukken en aan de beschermkap draaien tot het gesloten deel naar de gebruiker wijst.
- De hendel loslaten en aan de beschermkap draaien tot de hendel inklikt.
- Controleer of de hendel goed bevestigd is: Hij dient vergrendeld te zijn en er mag niet aan de beschermkap kunnen worden gedraaid.

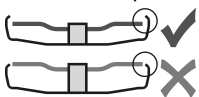

Alleen inzetgereedschap gebruiken waarover de beschermkap tenminste 3,4 mm uitsteekt.

7. Slijpschijf aanbrengen

 Voor alle ombouwwerkzaamheden: het accupack uit de machine halen / de stekker uit het stopcontact nemen. De machine moet uitgeschakeld zijn en de spindel moet stilstaan.

 Voor het werken met doorslijpschijven uit veiligheidsoverwegingen de beschermkap

van de doorslijpschijf (zie hoofdstuk 11. Accessoires) gebruiken.

7.1 Spil vastzetten

 De spindelvastzetknop (5) alleen bij stilstaande spindel indrukken!

- De spindelvastzetknop (5) indrukken en de spindel (4) met de hand draaien tot de spindelvastzetknop merkbaar inklikt.

7.2 De slijpschijf erop plaatsen

Zie pagina 2, afbeelding C.

- De steunflens (3) op de spindel plaatsen. Deze is op de juiste wijze aangebracht als hij op de spindel niet gedraaid kan worden.
- De slijpschijf op de steunflens (3) plaatsen. De slijpschijf dient gelijkmatig op de steunflens te liggen. De plaatflens van de doorslijpschijven dient op de steunflens te liggen.

7.3 Spanmoer (zonder gereedschap) bevestigen/losmaken (afhankelijk van de uitvoering)

 Spanmoer (zonder gereedschap) (2) uitsluitend met de hand aantrekken!

 Om te werken moet de beugel (1) altijd vlak op de spanmoer (2) geklapt zijn.

Spanmoer (zonder gereedschap) (2) bevestigen:

 Wanneer het inzetgereedschap in het spangebied dikker is dan 6 mm, mag de spanmoer (zonder gereedschap) niet gebruikt worden! Gebruik dan de spanmoer (20) met tweegaatssleutel (21).

- Spindel vastzetten (zie hoofdstuk 7.1).
- De beugel (1) van de spanmoer omhoog klappen.
- Spanmoer (2) op de spindel (4) plaatsen. Zie pagina 2, afbeelding D.
- Aan de beugel (1) de spanmoer met de hand met de klok mee vastdraaien.
- De beugel (1) weer naar beneden klappen.

Spanmoer (zonder gereedschap) (2) losmaken:

- Spindel vastzetten (zie hoofdstuk 7.1).
- De beugel (1) van de spanmoer omhoog klappen.
- Spanmoer (2) tegen de klok in met de hand afschroeven.

Aanwijzing: Bij een spanmoer die erg vastzit (2) kan voor het afschroeven ook een tweegaatssleutel worden gebruikt.

7.4 Spanmoer bevestigen/losdraaien

 **Spanmoer (20) bevestigen:**

De 2 kanten van de spanmoer zijn verschillend. De spanmoer als volgt op de spindel schroeven:

Zie pagina 2, afbeelding D.

- **A) Bij dunne slijpschijven:** De band van de spanmoer (20) wijst naar boven, zodat de dunne slijpschijf veilig kan worden gespannen.

B) Bij dikke slijpschijven:

De band van de spanmoer (20) wijst naar

beneden, zodat de spanmoer veilig op de spindel kan worden aangebracht.

- De spindel vergrendelen. De spanmoer (20) met de tweegaatssleutel (21) met de wijzers van de klok mee vastzetten.

Spanmoer losmaken:

- Spindel vastzetten (zie hoofdstuk 7.1). De spanmoer (20) met de tweegaatssleutel (21) tegen de wijzers van de klok in afschroeven.

8. Gebruik

8.1 Toerental instellen

WVBF 18 LT BL 11-125 Quick

WVBF 18 LTX BL 15-150 Quick

Met de stelknop (18) kan het toerental vooraf worden ingesteld en traploos worden veranderd.

De standen 1-6 komen bij benadering overeen met het volgende toerental bij nullast:

1..... 2000 / min	4 6100 / min
2..... 3600 / min	5 7400 / min
3..... 4800 / min	6 8000 / min

8.2 In-/uitschakelen

 De machine altijd met beide handen geleiden!

 Eerst inschakelen, dan het inzetgereedschap naar het werkstuk brengen.

 Het opzuigen van extra stof en spanen door de machine dient te worden voorkomen. Bij het in- en uitschakelen moet erop worden gelet dat zich geen neergeslagen stof in de buurt van de machine bevindt. De machine na het uitschakelen pas wegzetten wanneer de motor tot stilstand is gekomen.

 Voorkom onverhoeds aanlopen: De machine altijd uitschakelen wanneer de stekker uit het stopcontact wordt gehaald of wanneer zich een stroomonderbreking heeft voorgedaan.

 Voorkom dat de machine onbedoeld wordt gestart: Schakel de machine altijd uit wanneer het accupack uit de machine wordt gehaald.

 Bij de continu-inschakeling loopt de machine verder wanneer hij uit de hand wordt getrokken. Daarom de machine altijd met beide handen bij de hiervoor bestemde handgrepen vasthouden, ervoor zorgen dat u stevig staat en geconcentreerd werken.

Machines mit schakelschuiif:

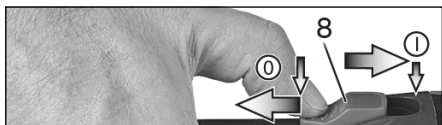

Inschakelen: schakelschuiif (8) naar voren schuiven. Voor de continu-inschakeling deze vervolgens naar beneden klappen tot hij inklikt.

Uitschakelen: Op het achterste uiteinde van de schakelschuiif (8) drukken en loslaten.

Machines met veiligheidsschakelaar (met dodemansfunctie):

(Machines met de aanduiding WPF..., WEFP...)

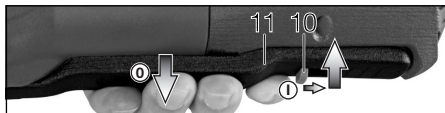

Inschakelen: inschakelblokkering (10) in de richting van de pijl schuiven en drukschakelaar (11) indrukken.

Uitschakelen: drukschakelaar (11) loslaten.

8.3 Tips voor het werk

Schuren en schuren met zandpapier:

De machine matig aandrukken en over het oppervlak heen- en weer bewegen, zodat het werkstukoppervlak niet te heet wordt.

Grofslijpen: Voor een goed arbeidsresultaat dient u te werken met een invalshoek van 30° - 40°.

Doorslijpen:

 Bij het doorslijpen altijd in tegengestelde richting (zie afbeelding) werken. Anders bestaat het gevaar dat de machine ongecontroleerd uit de snede springt. Werk met een matige, aan het materiaal aangepaste voorwaartse beweging. Niet schuin wegdraaien, niet drukken, niet trillen.

Werken met draadborstels:

De machine matig aandrukken.

9. Reiniging

Haal het accupack uit de machine voordat instel-, ombouw-, onderhouds- of reinigingswerkzaamheden uitgevoerd worden.

Stoffilter regelmatig reinigen: afnemen en met perslucht doorblazen.

Het **accupack** af en toe eruit halen en de contacten van het accupack en de machine met een droge doek afgeven en afzettingen verwijderen. Mocht u niet in staat zijn het accupack eruit te halen: zie hoofdstuk Reparatie.

Tijdens de bewerking kunnen deeltjes in de behuizing van het elektrisch gereedschap binnendringen. Dit heeft invloed op de koeling van het elektrisch gereedschap. Geleidendes afzettingen kunnen invloed hebben op de veiligheidsisolatie van het elektrisch gereedschap en elektrische gevaren veroorzaken.

Blaas het elektrisch gereedschap regelmatig, vaak en grondig schoon door alle voorste en achterste luchtsleuven uit te zuigen of met droge lucht uit te blazen. Trek eerst de stekker van het elektrisch gereedschap uit het stopcontact en draag een veiligheidsbril en geschikt stofmasker. Zorg bij het uitblazen voor geschikte afzuiging.

10. Storingen verhelpen

10.1 Elektrische machines:

- **Overbelastingsbeveiliging: Het belast toerental neemt STERK af.** De motortemperatuur is te hoog! De machine onbelast laten lopen tot hij is afgekoeld.
- **Overbelastingsbeveiliging: Het belast toerental neemt LICHT af.** De machine wordt overbelast. Werk met minder belasting verder.
- **Metabo S-automatic veiligheidsuitschakeling: De machine is automatisch UITGESCHAKELD.** Bij een te hoge stroom-toenamesnelheid (zoals bijvoorbeeld bij een plotselinge blokkering of terugslag) wordt de machine uitgeschakeld. Machine met de schakelschuiif (8) uitzetten. Vervolgens weer inschakelen en normaal verder werken. Zorg ervoor dat zich verder geen blokkeringen voordoen. Zie hoofdstuk 4.2.
- **Herstartbeveiliging: De machine loopt niet.** De herstartbeveiliging is geactiveerd. Wordt de netstekker in het stopcontact gestoken wanneer de machine ingeschakeld is of wordt de stroomtoevoer na een onderbreking weer hersteld, dan start de machine niet. De machine uit- en weer inschakelen.

10.2 Accumachines:

- **De elektronische signaalweergave (12) knippert en de machine loopt niet.**
 Het accupack is leeg, de temperatuur is te hoog of de herstartbeveiliging is geactiveerd. Schakel de machine uit en weer in. Wordt het accupack in een ingeschakelde machine gestoken, dan start de machine niet. Bij gebruik van een accupack dat niet tot CAS behoort, start de machine niet.

- **De elektronische signaalweergave (12) brandt continu**
 Er is een overbelasting ontstaan tijdens het werken, het vermogen kan kortstondig worden gereduceerd. **De werkdruk verminderen.**

Elektrische veiligheidsuitschakeling: Het gereedschap werd zelfstandig UITGESCHAKELD. Bij een te hoge stroomtoenamesnelheid (zoals bijvoorbeeld bij een plotselinge blokkering of terugslag) wordt de machine uitgeschakeld. Machine uitschakelen. Vervolgens weer inschakelen en normaal verder werken. Zorg ervoor dat zich verder geen blokkeringen voordoen.

11. Toebehoren

 Gebruik altijd het voor de taak geschikt inzetgereedschap en de voorgeschreven beschermkap. **Zie pagina 4.** (De afbeeldingen dienen als voorbeeld).

Taak:

- 1 = slijpen met het oppervlak
- 2 = doorslijpen
- 4 = draadborstels
- 5 = schuren met schuurpapier

Inzetgereedschap:

- 1.1 = voorslijpschijf
- 2.1 = doorslijpschijf 'metaal'
- 2.2 = doorslijpschijf 'metselwerk/beton'
- 2.3 = diamant-doorslijpschijf 'metselwerk/beton'
- 2.4 = doorslijpschijf voor een dubbel doel (gecombineerde slijp- en doorslijpschijf)
- 4.1 = ronde borstel
- 4.2 = korborstel
- 5.1 = lamellenslijpschijf
- 5.2 = slijpschijf voor schuurbladen

voorgeschreven beschermkap:

Type A = beschermkap van de doorslijpschijf/ beschermkap voor de doorslijpschijf incl. clip voor het doorslijpen

Type B = beschermkap voor het slijpen

- Accupacks:

Bestelnr.: 625368000 5,5 Ah (LiHD)

Bestelnr.: 625369000 8,0 Ah (LiHD)

Bestelnr.: 625549000 10,0 Ah (LiHD)

etc.

- **Oplaadapparaten:** ASC 55, ASC 145, etc.

Verder toebehoort:
(zie ook www.metabo.com)

12. Reparatie

 Reparaties aan elektrisch gereedschap mogen uitsluitend door een erkend vakman worden uitgevoerd!

Neem voor elektrisch gereedschap van Metabo dat gerepareerd dient te worden contact op met uw Metabo-vertegenwoordiging. Zie voor adressen www.metabo.com.

Een defect netsnoer mag alleen worden vervangen door een speciaal, origineel netsnoer van Metabo. Dit is verkrijgbaar via de Metabo Service.

Onderdeellijsten kunt u downloaden via www.metabo.com.

13. Milieubescherming

Het ontstane slijpstof kan schadelijke stoffen bevatten: Niet met het huisvuil meegeven maar op de juiste manier naar een depot voor gevaarlijke afvalstoffen afvoeren.

Neem de nationale voorschriften in acht voor een milieuvriendelijke verwijdering en voor de recycling van afgedankte machines, verpakkingen en toebehoren.

Verpakkingsmateriaal moet overeenkomstig hun codering volgens de gemeentelijke richtlijnen worden afgevoerd. Meer informatie vindt u op www.metabo.com onder Service

 Alleen voor EU-landen: Geef uw elektrisch gereedschap nooit met het huisvuil mee!
 Volgens de Europese richtlijn 2012/19/EU inzake gebruikte elektrische en elektronische apparaten en de vertaling hiervan in de nationale wetgeving dienen oude elektrische apparaten gescheiden te worden ingezameld en op milieuvriendelijke wijze te worden afgevoerd.

Speciale aanwijzingen voor accumachines:

Accupacks mogen niet met het huisvuil meegegeven worden! Geef defecte of afgedankte accupacks terug aan de Metabo-handelaar!

Accupacks niet in het water gooien!

Ontlaad eerst het accupack in het elektrisch gereedschap alvorens het af te voeren. De contacten tegen kortsluiting beschermen (bijv. met tape isoleren).

14. Technische gegevens

Toelichting bij de gegevens op pagina 3. Wijzigingen in verband met technische ontwikkelingen voorbehouden.

- U = spanning van het accupack
- D_{max} = max. diameter van het inzetgereedschap
- $t_{max,1}$ = max. toelaatbare dikte van het inzetgereedschap in het spanbereik bij gebruik van de spanmoer (20)
- $t_{max,2}$ = max. toelaatbare dikte van het inzetgereedschap in het spanbereik bij gebruik van de quick-spanmoer (2)
- $t_{max,3}$ = afbraamschijf/doorslijpschijf: max. toelaatbare dikte van het inzetgereedschap
- $t_{max,4}$ = max. toelaatbare dikte van plaatborstels
- M = spindelschroefdraad
- l = lengte van de schuurspindel
- n_0^* = onbelast toerental (hoogste toerental)
- P_1 = nominaal vermogen
- P_2 = afgegeven vermogen
- m = gewicht met het kleinste accupack / gewicht zonder netsnoer

Meetgegevens volgens de norm EN 62841.

Machine van beveiligingsklasse II

~ Wisselstroom

== Gelijkstroom

De vermelde technische gegevens zijn tolerantiewaarden (overeenkomstig de toepasselijke norm).

***Elektromagnetische storingen:**

Onder inwerking van extreme elektromagnetische storingen van buiten kunnen soms voorbijgaande schommelingen van het toerental optreden of kan de herstartbeveiliging worden geactiveerd. In dit geval de machine uit- en weer inschakelen.

 Emissiewaarden

Deze waarden maken een beoordeling van de emissie van het elektrisch gereedschap en een vergelijking van de verschillende elektrische gereedschappen mogelijk. Afhankelijk van het gebruik, de toestand van het elektrisch gereedschap of het inzetgereedschap kan de daadwerkelijke belasting hoger of lager uitvallen. Houd bij de beoordeling rekening met pauzes en fases met een lagere belasting. Bepaal op basis van de overeenkomstig aangepaste taxatiewaarden de maatregelen ter bescherming van de gebruiker, bijv. organisatorische maatregelen.

 Het slijpen van dun plaatstaal of andere snel trillende werkstukken met een groot oppervlak kan leiden tot een aanzienlijk hogere totale geluidsemis­sie (tot 15 dB) dan de opgegeven geluidsemis­siewaarden. Bij dergelijke werkstukken dient door middel van geschikte maatregelen zoals het aanbrengen van zware, flexibele dempingsmatten, de geluidsemis­sie zoveel mogelijk te worden voorkomen. Ook bij de risicobeoordeling en de keuze van de geschikte gehoorbescherming moet er rekening worden gehouden met de verhoogde geluidsemis­sie.

Totale trillingswaarde (vectorsom van drie richtingen) bepaald volgens EN 62841:

$a_{h,SG}$ = trillingsemis­siewaarde (oppervlakken schuren)

$a_{h,DS}$ = trillingsemis­siewaarde (schuren met steunschijf)

$K_{h,SG/DS}$ = onzekerheid (trilling)

Karakteristiek A-gekwali­ficeerd geluidsniveau:

L_{pA} = geluidsdruk­niveau

L_{WA} = geluids­vermogens­niveau

K_{pA} , K_{WA} = onzekerheid

Tijdens het werken kan het geluidsniveau de 80 dB(A) overschrijden.

 Draag gehoorbescherming!

Istruzioni per l'uso originali

1. Dichiarazione di conformità

Dichiariamo sotto la nostra completa responsabilità che la presente smerigliatrice angolare, identificata dai modelli e numeri di serie *1), è conforme a tutte le disposizioni pertinenti delle direttive *2) e delle norme *3). Documentazione tecnica presso *4) - vedere pagina 3.

2. Utilizzo conforme

Le smerigliatrici angolari a testa piatta, equipaggiate con gli accessori originali Metabo, sono adatte per eseguire operazioni di levigatura, levigatura con carta vetrata ed operazioni con spazzole metalliche, nonché per il taglio di metallo, calcestruzzo, pietra e materiali simili senza l'impiego di acqua.

Eventuali danni derivanti da un uso improprio dell'elettrotensile sono di esclusiva responsabilità dell'utilizzatore.

È obbligatorio rispettare le norme antinfortunistiche generali, nonché le avvertenze di sicurezza allegate.

3. Avvertenze generali di sicurezza



Per proteggere la propria persona e per una migliore cura dell'elettrotensile, attenersi alle parti di testo contrassegnate con questo simbolo!



AVVERTENZA – Leggere le istruzioni per l'uso al fine di ridurre il rischio di lesioni.



AVVERTENZA - Leggere tutte le avvertenze di pericolo, le istruzioni operative, le figure e le specifiche accluse al presente elettrotensile. *Il mancato rispetto di tutte le istruzioni sottoelencate potrà comportare il pericolo di scosse elettriche, incendi e/o gravi lesioni.*

Conservare tutte le avvertenze di sicurezza e le istruzioni per un uso futuro.

L'elettrotensile va ceduto esclusivamente insieme al presente documento.

4. Avvertenze specifiche di sicurezza

4.1 Avvertenze di sicurezza comuni relative a levigatura, levigatura con carta vetrata, lavori con spazzole metalliche o troncatura alla mola:

a) Il presente elettrotensile deve essere utilizzato come levigatrice, levigatrice con carta abrasiva, spazzola metallica, perforatrice o troncatrice a mola. Leggere tutte le avvertenze di sicurezza, le indicazioni, le rappresentazioni e i dati che vengono forniti con l'utensile. Qualora non venissero rispettate

tutte le seguenti istruzioni, ne potrebbero derivare conseguenze, come scosse elettriche, incendi e/o lesioni gravi.

b) **Questo elettrotensile non è adatto per la lucidatura.** Un eventuale utilizzo dell'elettrotensile che differisca da quello previsto potrebbe essere fonte di pericolo e di lesioni.

c) **Non utilizzare l'elettrotensile per destinazioni d'uso per le quali non è espressamente concepito né previsto dal produttore.** Una tale trasformazione può causare la perdita del controllo e provocare lesioni fisiche gravi.

d) **Non utilizzare alcun utensile accessorio che non sia specificamente previsto per questo elettrotensile e non sia raccomandato dalla casa costruttrice.** Il semplice fatto che gli accessori possano essere fissati all'elettrotensile non garantisce un utilizzo sicuro dell'utensile stesso.

e) **La velocità ammessa per l'utensile accessorio deve essere almeno pari al numero di giri massimo indicato sull'elettrotensile.** Un utensile accessorio che gira a una velocità superiore a quella ammessa può spezzarsi ed essere proiettato via.

f) **Il diametro esterno e lo spessore dell'utensile devono corrispondere ai dati tecnici dell'utensile elettrico.** Non è possibile garantire una protezione sufficiente per l'utilizzatore né un controllo adeguato, se gli utensili sono di dimensioni errate.

g) **Le dimensioni del fissaggio dell'utensile accessorio devono essere adatte alle dimensioni dei mezzi di fissaggio dell'elettrotensile.** Gli utensili che non si adattano perfettamente all'attacco dell'elettrotensile ruotano in modo irregolare, producono forti vibrazioni e possono causare la perdita di controllo dell'elettrotensile.

h) **Non utilizzare utensili danneggiati.** Prima di ogni utilizzo, controllare gli utensili accessori: verificare che i dischi di smerigliatura non presentino scheggiature e cricche, che i dischi abrasivi non presentino fenditure, tracce di usura o un forte logoramento, che le spazzole metalliche non abbiano fili staccati o rotti. Se l'elettrotensile o l'utensile accessorio cade a terra, verificare che non si sia danneggiato oppure utilizzare un utensile integro. Una volta che l'utensile è stato controllato e montato, non soffermarsi - né lasciar soffermare persone eventualmente presenti nelle vicinanze - in prossimità del livello di funzionamento dell'utensile rotante e tenere l'utensile in funzione al massimo dei giri per un minuto. Gli utensili accessori eventualmente danneggiati solitamente si rompono durante questo test.

i) **Indossare l'equipaggiamento di protezione personale.** In base all'applicazione, indossare una protezione integrale per il viso, una protezione per gli occhi o occhiali protettivi. Se

necessario, indossare una mascherina antipolvere, protezioni acustiche, guanti da lavoro o un grembiule protettivo che impedisca alle piccole particelle di abrasivo e di materiale di raggiungere il corpo. Gli occhi devono essere protetti da eventuali corpi estranei vaganti, prodotti dalle diverse applicazioni. La mascherina antipolvere e/o la protezione per le vie respiratorie devono filtrare la polvere che si produce durante l'impiego del dispositivo. Un forte rumore prolungato può causare una perdita di udito.

j) Assicurarsi che le altre persone mantengano una distanza di sicurezza dall'area di lavoro. Tutte le persone che si trovano all'interno dell'area di lavoro devono indossare l'equipaggiamento di protezione personale. Eventuali frammenti del pezzo in lavorazione o di utensili accessori rotti potrebbero saltare via e causare lesioni anche al di fuori dell'area di lavoro.

k) Afferrare l'elettrotensile soltanto dalle superfici di presa isolate, quando si eseguono lavori durante i quali è possibile che l'utensile entri in contatto con cavi elettrici nascosti o con il proprio cavo di alimentazione. Il contatto con un cavo sotto tensione può mettere sotto tensione anche i componenti metallici dell'attrezzo e provocare così una scossa elettrica.

l) Tenere il cavo di alimentazione lontano dagli utensili rotanti. Se si perde il controllo dell'apparecchio, il cavo di alimentazione può essere tagliato o danneggiato e la mano o il braccio dell'utilizzatore possono entrare in contatto con l'utensile rotante.

m) Non posare mai l'utensile elettrico prima che l'utensile non si sia arrestato completamente. L'utensile in rotazione può entrare in contatto con la superficie di appoggio, facendo perdere all'utilizzatore il controllo dell'elettrotensile.

n) Non mettere mai in funzione l'elettrotensile durante il trasporto. Gli indumenti dell'utilizzatore potrebbero entrare accidentalmente in contatto con l'utensile accessorio in rotazione e ciò potrebbe causare lesioni.

o) Pulire regolarmente le fenditure di ventilazione dell'elettrotensile. La ventola del motore attira la polvere nella carcassa e un forte accumulo di polvere di metallo può causare pericoli di natura elettrica.

p) Non utilizzare l'elettrotensile in prossimità di materiali infiammabili. Le scintille potrebbero incendiare questi materiali.

q) Non utilizzare alcun utensile che richieda l'uso di refrigerante liquido. L'impiego di acqua o di altri refrigeranti liquidi può provocare una scossa elettrica.

4.2 Contraccolpo e relative avvertenze di sicurezza

Il contraccolpo è la reazione improvvisa che si verifica quando l'utensile accessorio in rotazione, come una mola, un platorello o una spazzola metallica, si inceppa o si blocca. Quando rimane inceppato o bloccato nel materiale in lavorazione,

l'utensile accessorio rotante si arresta in modo brusco. Nel punto di bloccaggio, un elettrotensile privo di controllo subisce un'accelerazione contraria al senso di rotazione dell'utensile accessorio.

Se, ad esempio, un disco di smerigliatura resta bloccato o inceppato nel pezzo in lavorazione, è possibile che il bordo del disco stesso - che affonda nel materiale - resti impigliato e quindi il disco si rompa o provochi un contraccolpo. Il disco di smerigliatura si sposta quindi improvvisamente verso l'operatore o in direzione opposta, a seconda del senso di rotazione del disco al momento dell'inceppamento. In questo contesto è anche possibile che i dischi di smerigliatura si rompano.

Il contraccolpo è la conseguenza di un utilizzo errato dell'elettrotensile e/o di condizioni di lavoro inadeguate. Può essere evitato adottando le misure precauzionali descritte di seguito.

a) Afferrare sempre saldamente l'elettrotensile ed assumere una postura del corpo e delle braccia che permetta di attutire le eventuali forze di contraccolpo. Utilizzare sempre l'impugnatura supplementare, se disponibile, per avere il massimo controllo possibile sulle forze di contraccolpo o sulle forze di reazione all'avviamento. L'utilizzatore può dominare le forze di contraccolpo e di reazione adottando misure di sicurezza idonee.

b) Non avvicinare mai le mani agli utensili in rotazione. In caso di contraccolpo, l'utensile può venire in contatto con la mano dell'utilizzatore.

c) Tenere il corpo lontano dall'area in cui si può eventualmente spostare l'utensile elettrico in caso di contraccolpo. Il contraccolpo spinge l'elettrotensile nella direzione opposta al senso di rotazione del disco di smerigliatura nel punto in cui si è bloccato.

d) Lavorare con particolare attenzione vicino ad angoli, spigoli vivi ecc. Evitare che l'utensile accessorio venga sbalzato via dal pezzo in lavorazione e che resti inceppato. In presenza di angoli o spigoli affilati o quando viene sbalzato via, l'utensile accessorio tende ad incepparsi. Questo provoca una perdita del controllo o un contraccolpo.

e) Non utilizzare lame per seghe a catena per il taglio del legno, né dischi diamantati per troncatura a segmenti con una distanza tra i segmenti maggiore di 10 mm, né lame dentate. Gli utensili accessori di questo tipo causano spesso un contraccolpo o la perdita di controllo dell'elettrotensile.

4.3 Avvertenze di sicurezza particolari per la levigatura e la troncatura alla mola:

a) Utilizzare esclusivamente gli abrasivi omologati per il proprio elettrotensile e il carter di protezione previsto per tali abrasivi. Gli abrasivi non previsti per l'elettrotensile non possono essere schermati adeguatamente, pertanto non sono sicuri.

b) I dischi di smerigliatura a centro depresso devono essere montati in modo che la superficie levigante si trovi al di sotto del bordo

del carter di protezione. Una mola montata in modo non corretto, che sporge oltre il bordo del carter di protezione, non può essere schermata adeguatamente.

c) **Il carter di protezione deve essere applicato all'elettrotensile in modo sicuro e va regolato in modo da garantire la massima sicurezza, ossia in modo che solo la minima parte possibile dell'abrasivo sia rivolta verso l'utilizzatore.** Il carter di protezione contribuisce a proteggere l'utilizzatore da eventuali frammenti, contatti accidentali con l'abrasivo o scintille che potrebbero innescare incendi sugli indumenti.

d) **Gli abrasivi devono essere utilizzati esclusivamente per le applicazioni raccomandate. Per esempio: non levigare mai con la superficie laterale di un disco da taglio.** I dischi da taglio sono concepiti per l'asportazione di materiale per mezzo del bordo del disco. Le forze che agiscono lateralmente su questi tipi di abrasivi possono provocare la rottura del disco stesso.

e) **Utilizzare sempre flange di serraggio non danneggiate, di forme e dimensioni adeguate per il disco di smerigliatura scelto.** Le flange adatte sorreggono il disco di smerigliatura, riducendo al minimo il rischio di una rottura del disco stesso. Le flange per dischi da taglio possono differenziarsi dalle flange per altri dischi di smerigliatura.

f) **Non utilizzare dischi di smerigliatura usurati, concepiti per elettrotensili più grandi.** I dischi di smerigliatura per gli elettrotensili grandi non sono adatti al numero di giri più elevato degli utensili piccoli e possono rompersi.

g) **Quando si utilizzano mole per una doppia finalità, impiegare sempre il carter di protezione adatto alla specifica applicazione.** Se non si usa il carter di protezione giusto, può venire meno lo schermaggio desiderato e si possono subire gravi lesioni.

4.4 Ulteriori particolari avvertenze di sicurezza per la troncatura alla mola:

a) **Evitare che il disco da taglio si blocchi o che sia sottoposto ad una pressione di appoggio eccessiva. Non eseguire tagli di profondità eccessiva.** In seguito al sovraccarico del disco da taglio, aumenta la sollecitazione del disco stesso e quindi la probabilità che il disco si inceppi o si blocchi, di conseguenza aumenta anche il rischio di contraccolpo o di rottura del disco.

b) **Evitare l'area antistante e retrostante il disco da taglio in rotazione.** Se l'utilizzatore allontana da sé il disco da taglio nel pezzo in lavorazione, in caso di un contraccolpo l'elettrotensile con il disco rotante viene indirizzato direttamente verso l'utilizzatore.

c) **Se la mola per troncare si inceppa o se si desidera interrompere il lavoro, disattivare l'elettrotensile e tenerlo fermo finché la mola non si è arrestata completamente. Non tentare mai di estrarre il disco dal taglio mentre è ancora in movimento. Ciò può causare un contraccolpo.** Rilevare ed eliminare la causa del blocco.

d) **Non riattivare l'elettrotensile finché si trova all'interno del pezzo in lavorazione. Prima di proseguire con cautela l'incisione, aspettare che il disco di taglio raggiunga il massimo numero di giri.** In caso contrario il disco potrebbe incepparsi, saltare via dal pezzo in lavorazione o causare un contraccolpo.

e) **Fissare i pannelli o i pezzi in lavorazione di grandi dimensioni, in modo da evitare il rischio di un contraccolpo in caso di blocco del disco da taglio.** I pezzi in lavorazione di grandi dimensioni si possono flettere sotto il loro stesso peso. Il pezzo in lavorazione deve essere sorretto su entrambi i lati del disco, sia in prossimità della linea di taglio, sia sui bordi.

f) **Prestare particolare attenzione in caso di "tagli a immersione" in pareti esistenti o in altre zone di cui non si conosce la struttura interna.** Il disco da taglio immerso nel materiale può causare un contraccolpo in caso di taglio di tubazioni del gas o dell'acqua, di cavi elettrici o di altri oggetti.

g) **Non eseguire tagli curvi.** Un sovraccarico della mola per troncare aumenta la sollecitazione della mola stessa e incrementa la probabilità che la mola si inclini o si blocchi, di conseguenza aumenta il rischio di contraccolpo o di una rottura della mola, il che può provocare gravi lesioni.

4.5 Avvertenze di sicurezza particolari per la levigatura con carta vetrata:

a) **Utilizzare i fogli abrasivi della giusta dimensione e seguire le istruzioni del produttore per la scelta dei fogli.** I fogli abrasivi sporgenti dal platorello possono causare lesioni nonché provocare inceppamento, strappo dei fogli stessi o un eventuale contraccolpo.

4.6 Avvertenze di sicurezza particolari per le lavorazioni con spazzole metalliche:

a) **Tenere in considerazione che la spazzola metallica perde pezzi di filo metallico anche durante il normale utilizzo. Non sovraccaricare i fili metallici esercitando una pressione di appoggio eccessiva.** I pezzi di filo metallico che si staccano possono penetrare molto facilmente attraverso i vestiti sottili e/o nella pelle.

b) **Se è raccomandato l'uso di un carter di protezione, evitare che tale carter e la spazzola metallica entrino in contatto.** Il diametro delle spazzole circolari e delle spazzole a tazza può aumentare a causa della pressione di appoggio e delle forze centrifughe.



AVVERTENZA – Indossare sempre gli occhiali protettivi.



Indossare le protezioni acustiche.



AVVERTENZA – Utilizzare l'utensile elettrico sempre con entrambe le mani.



Non utilizzare il carter di protezione levigatura per operazioni di troncatura. Per

ragioni di sicurezza, in caso di lavori di troncatura alla mola utilizzare il carter di protezione specifico.

Non mettere le mani in utensili rotanti!

Non utilizzare dischi diamantati per troncare a segmenti con fenditure maggiori di 10 mm. Sono consentiti soltanto angoli di taglio negativi.

Utilizzare le mole per troncare legate soltanto se sono rinforzate.

Utilizzare gli spessori elastici, se questi vengono forniti con l'abrasivo e qualora si rivelasse necessario.

Rispettare le indicazioni del produttore dell'utensile e degli accessori! Proteggere i dischi dal grasso e dagli urti!

I dischi di smerigliatura devono essere conservati e manipolati con cura secondo le istruzioni del produttore.

Gli utensili devono essere conservati e manipolati con cura secondo le istruzioni del produttore.

Non utilizzare mai mole per troncare per operazioni di sgrossatura o sbavatura! I dischi da taglio non possono essere esposti ad alcuna pressione laterale.

Il pezzo in lavorazione dev'essere saldamente appoggiato e fissato in modo da non scivolare, ad es. mediante appositi dispositivi di fissaggio. I pezzi in lavorazione di grandi dimensioni devono essere fissati adeguatamente.

Se si utilizzano utensili accessori con inserto filettato, l'estremità del mandrino non deve entrare in contatto con il fondo del foro dell'utensile da levigatura. Accertarsi che la filettatura dell'utensile accessorio sia sufficientemente lunga da poter alloggiare completamente il mandrino. La filettatura dell'utensile accessorio deve essere adeguata a quella del mandrino. Per la lunghezza e la filettatura del mandrino, vedere pagina 2 ed il capitolo 14. Dati Tecnici.

Si raccomanda di utilizzare un impianto di aspirazione stazionario adeguato. Applicare sempre a monte un interruttore di sicurezza FI (RCD) con corrente di scatto max. di 30 mA. In caso di spegnimento della smerigliatrice angolare per mezzo dell'interruttore di sicurezza FI, controllare e pulire il dispositivo. Vedere il capitolo 9. Pulizia.

Gli utensili danneggiati, ovalizzati e/o vibranti non devono essere utilizzati.

Evitare di arrecare danno a tubazioni del gas o dell'acqua, linee elettriche e muri portanti (statica).

Un'impugnatura supplementare eventualmente danneggiata o logora dev'essere sostituita. Non mettere in funzione l'utensile se l'impugnatura supplementare è difettosa.

Un carter di protezione danneggiato o crepato dev'essere sostituito. Non mettere in funzione il dispositivo se il carter di protezione è difettoso.

Fissare i pezzi in lavorazione piccoli. Ad esempio, bloccarli in una morsa a vite.

Se le mole montate su flangia vengono impiegate per una doppia finalità (mole per levigatura e

troncatura combinate), si possono utilizzare soltanto i seguenti tipi di carter di protezione: A e C. Vedere il capitolo 11..

Utilizzare il carter di protezione giusto:

L'uso di un carter di protezione errato può comportare una perdita del controllo e quindi provocare gravi lesioni. Esempi di uso errato:

- se si utilizza un carter di protezione del tipo A per la levigatura laterale, il carter di protezione e il pezzo in lavorazione possono disturbarsi a vicenda, pregiudicando il controllo del dispositivo.
- se si utilizza un carter di protezione del tipo B per la troncatura con mole per troncare legate, vi è un maggior rischio di essere esposti a scintille e particelle di levigatura espulse, nonché a frammenti della mola se quest'ultima si rompe.
- se si utilizza un carter di protezione del tipo A, B, C per la troncatura alla mola o per la levigatura laterale nel calcestruzzo o nella muratura, vi è un maggior rischio legato all'esposizione alla polvere e alla perdita del controllo con conseguente contraccolpo.
- se si utilizza un carter di protezione del tipo A, B, C con una spazzola a tazza più spessa di quanto consentito, i fili possono colpire il carter di protezione e quindi rompersi.

Utilizzare sempre il carter di protezione adatto all'utensile accessorio. Vedere il capitolo 11..

Accertarsi che, in presenza di polvere durante l'esecuzione di lavori, le aperture di ventilazione siano libere. Se fosse necessario eliminare la polvere, rimuovere in primo luogo la batteria (utilizzare oggetti non metallici) ed evitare di danneggiare i componenti interni.

Riduzione della formazione di polvere:

 **AVVERTENZA** - Alcune polveri che si formano durante la levigatura con carta vetrata, il taglio, la levigatura, la foratura e altri lavori contengono sostanze chimiche note per essere causa di tumori, difetti alla nascita o altre anomalie nella riproduzione. Alcune di queste sostanze chimiche sono per esempio:

- piombo in vernici contenenti piombo,
- polvere minerale proveniente da mattoni, cemento e altri materiali edili,
- arsenico e cromo provenienti da legno trattato chimicamente.

Il rischio di questa esposizione varia a seconda della frequenza con cui si effettua questo tipo di lavoro. Per ridurre l'esposizione a queste sostanze chimiche: lavorare in un'area ben ventilata e con dispositivi di protezione approvati, quali ad es. mascherine antipolvere progettate appositamente per filtrare le particelle microscopiche.

Ciò vale anche per la polvere proveniente da altri materiali, come ad es. alcuni tipi di legno (come la polvere di quercia o di faggio), metalli, amianto. Altre malattie note sono ad es. le reazioni allergiche e le malattie alle vie respiratorie. Impedire alla polvere di raggiungere il corpo.

Osservare le direttive e le disposizioni nazionali inerenti al materiale utilizzato, al personale, al tipo e luogo di impiego (ad es. disposizioni sulla sicurezza del lavoro, smaltimento).

Raccogliere le particelle formatesi, evitando che si depositino nell'ambiente circostante.

Per lavori speciali, utilizzare accessori adeguati. In questo modo, nell'ambiente si diffonde in maniera incontrollata una minore quantità di particelle.

Utilizzare un sistema di aspirazione adatto.

Osservare le norme per l'uso e il collegamento del dispositivo di aspirazione.

Ridurre la formazione di polvere procedendo come segue:

- Non indirizzare le particelle in uscita e la corrente dell'aria di scarico del dispositivo su di sé o sulle persone che si trovano nelle vicinanze, né sulla polvere depositata.
- Utilizzare un impianto di aspirazione e/o un depuratore d'aria.
- Ventilare bene il luogo di lavoro e tenerlo pulito tramite aspirazione. Passando la scopa o soffiando si provoca un movimento vorticoso della polvere.
- Aspirare o lavare gli indumenti di protezione. Non soffiare, scuotere o spazzolare.

4.7 Avvertenze di sicurezza inerenti alla batteria



Proteggere le batterie dall'umidità!



Non esporre le batterie al fuoco!

Non utilizzare batterie difettose o deformate!

Non aprire le batterie!

Non toccare o mettere in cortocircuito i contatti delle batterie!



Dalle batterie agli ioni di litio difettose può fuoriuscire un liquido leggermente acido e infiammabile!



Se si verifica una perdita di liquido della batteria e questo entra in contatto con la pelle, risciacquare subito con abbondante acqua. Se il liquido delle batterie ricaricabili entra in contatto con gli occhi, risciacquare con acqua pulita ed affidarsi immediatamente alle cure di un medico!

Prima di eseguire qualsiasi lavoro di regolazione, modifica, manutenzione o pulizia, estrarre il pacco di batterie ricaricabili dal dispositivo.

Prima di inserire la batteria, assicurarsi che la macchina sia spenta.

Durante la rimozione e l'inserimento della batteria, tenere la macchina saldamente in modo tale da evitare di azionare l'interruttore ON/OFF accidentalmente.

In caso di guasto al dispositivo, rimuovere la batteria.

Trasporto delle batterie agli ioni di litio:

La spedizione delle batterie agli ioni di litio è soggetta alle norme sulle merci pericolose (UN 3480 e UN 3481). Per la spedizione di batterie agli ioni di litio, informarsi sulle norme attualmente in vigore. Chiedere eventualmente informazioni alla ditta di trasporti incaricata. L'imballaggio certificato è disponibile presso Metabo.

Inviare le batterie solo se l'alloggiamento è intatto e non presenta perdite. Rimuovere la batteria dal dispositivo per la spedizione. Proteggere i contatti dai cortocircuiti (ad esempio isolandoli con del nastro adesivo).

5. Panoramica generale

Vedere pagina 2.

- 1 Archetto per serrare/allentare il dado di serraggio (senza l'ausilio di alcun attrezzo) manualmente*
- 2 Dado di serraggio (senza l'ausilio di alcun attrezzo)*
- 3 Flangia di supporto
- 4 Alberino
- 5 Pulsante di arresto alberino
- 6 Carter di protezione
- 7 Impugnatura supplementare / Impugnatura supplementare con ammortizzazione delle vibrazioni*
- 8 Interruttore a cursore di accensione/spegnimento*
- 9 Impugnatura
- 10 Blocco dell'accensione*
- 11 Pulsante interruttore*
- 12 Segnalatore elettronico livello di carica*
- 13 Tasto di sbloccaggio della batteria*
- 14 Tasto dell'indicatore di capacità*
- 15 Indicatore di capacità e segnalazione livello di carica*
- 16 Batteria*
- 17 Filtro per la polvere*
- 18 Rotella di regolazione per l'impostazione del numero di giri
- 19 Pulsante di arresto*
- 20 Dado di serraggio*
- 21 Chiave a due fori*
- 22 Leva di fissaggio del carter di protezione

* a seconda della dotazione / non compreso nella fornitura

6. Messa in funzione

6.1 Avvertenze specifiche per gli elettrotensili a filo



Prima della messa in funzione, verificare che la tensione e la frequenza di alimentazione elettrica disponibili corrispondano ai dati elettrici riportati sulla targhetta di identificazione.



Applicare sempre a monte un interruttore di sicurezza FI (RCD) con corrente di scatto max. di 30 mA.

6.2 Avvertenze specifiche per gli elettrotensili a batteria

Filtro per la polvere



In presenza di ambienti molto polverosi applicare sempre il filtro per la polvere (17).



Con il filtro per la polvere installato (17) l'elettrotensile si surriscalda più rapidamente. L'elettronica protegge l'elettrotensile dal surriscaldamento (vedere capitolo 10.).

Applicazione:

Applicare il filtro antipolvere (17) come rappresentato in figura.

Rimozione:

Sollevarlo leggermente il filtro antipolvere (17) dal bordo superiore e rimuoverlo tirando verso il basso.

Batteria girevole

Vedere pagina 2, figura B.

La parte posteriore del dispositivo può essere ruotata, in 3 stadi, di 270° ed in tal modo la forma del dispositivo può adattarsi alle diverse condizioni di lavoro. Lavorare solamente quando la parte in questione è innestata.

Premere prima il pulsante di arresto (19) e, tenendo il pulsante premuto, ruotare la parte posteriore della macchina. Durante la rotazione, rilasciare il pulsante. Il bloccaggio deve scattare in posizione con un "clic".

Batteria

Prima dell'utilizzo, caricare la batteria (16).

Ricaricare la batteria in caso di calo di potenza.

Le batterie sono dotate di un indicatore di capacità e di segnalazione del livello di carica (15) (in base alla dotazione):

La temperatura di magazzinaggio ottimale è compresa fra 10 °C e 30 °C.

Le batterie al litio "Li-Power" sono dotate di un indicatore di capacità e di segnalazione del livello di carica (15):

- Premendo il tasto (14), lo stato di carica viene indicato dai LED.
- Se lampeggia un LED, la batteria è quasi scarica e dovrà essere ricaricata.

Rimozione e inserimento batteria

Rimozione: premere il tasto di sbloccaggio della batteria (13) ed estrarre in avanti la batteria (16).

Inserimento: spingere la batteria (16) fino a farla scattare in posizione.

6.3 Montaggio dell'impugnatura supplementare

 Lavorare solamente con l'impugnatura supplementare montata (7)! Avvitare a fondo l'impugnatura supplementare sul lato sinistro o destro dell'elettro utensile.

6.4 Applicazione del carter di protezione

 Per motivi di sicurezza, impiegare esclusivamente il carter di protezione appositamente previsto per il relativo utensile accessorio! L'uso di un carter di protezione errato può comportare una perdita del controllo e quindi provocare gravi lesioni. Vedere anche il capitolo 11. Accessori!

Carter di protezione per levigatura

Specifico per lavorare con dischi da sgrosso, platorelli di levigatura a lamelle, dischi da taglio diamantati.

Vedere pagina 2, figura E.

- Portare il carter di protezione (6) nella posizione indicata.
- Premere sulla leva e ruotare il carter di protezione finché la zona chiusa non risulta rivolta verso l'utilizzatore.
- Rilasciare la leva e ruotare il carter di protezione fino a quando la leva non si innesta in posizione.
- Verificare che il carter sia saldamente in posizione: la leva deve essere innestata ed il carter di protezione non deve essere in condizione di poter ruotare.

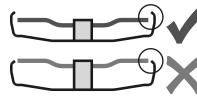

Utilizzare esclusivamente utensili sopra i quali il carter di protezione sporga di almeno 3,4 mm.

7. Montaggio del disco di smerigliatura

 Prima di effettuare qualsivoglia intervento di modifica: estrarre la batteria dall'utensile / la spina dalla presa. La macchina deve essere spenta e l'alberino deve essere fermo.

 Per eseguire lavori con i dischi da taglio, per motivi di sicurezza deve essere utilizzato il carter di protezione per operazioni di troncatura (vedere capitolo 11. Accessori).

7.1 Arresto dell'alberino

 Premere il pulsante di arresto alberino (5) solo quando l'alberino è fermo.

- Premere il pulsante di arresto alberino (5) e arrestare l'alberino (4) manualmente finché il pulsante di arresto non scatta in posizione producendo un suono udibile.

7.2 Montaggio dei dischi di smerigliatura

Vedere pagina 2, figura C.

- Montare la flangia di supporto (3) sull'alberino. La posizione sarà corretta se, una volta inserita sull'alberino, la flangia non può essere ruotata.
- Appoggiare il disco di smerigliatura sulla flangia di supporto (3). Il disco di smerigliatura deve poggiare sulla flangia di supporto in modo uniforme. La flangia di lamiera delle mole per troncatura deve poggiare sulla flangia di supporto.

7.3 Stringere/allentare il dado di serraggio (senza l'ausilio di alcun attrezzo) (in funzione della dotazione)

 Stringere il dado di serraggio (senza l'ausilio di alcun attrezzo) (2) esclusivamente a mano!

 Per lavorare, l'archetto (1) dev'essere sempre ripiegato sul dado di serraggio (2).

Stringere il dado di serraggio (senza l'ausilio di alcun attrezzo) (2):

 Se l'utensile montato nella zona di serraggio ha uno spessore superiore a 6 mm, il dado di serraggio (senza l'ausilio di attrezzi) non può essere utilizzato! Utilizzare quindi il dado di serraggio (20) con la chiave a due fori (21).

- Bloccare l'alberino (vedere capitolo 7.1).

- Estrarre l'archetto (1) del dado di serraggio.
- Applicare il dado di serraggio (2) sull'alberino (4). Vedere pagina 2, figura D.
- Con l'archetto stringere (1) il dado di serraggio **manualmente** ruotando in senso orario.
- Ripiegare nuovamente l'archetto (1) verso il basso.

Allentare il dado di serraggio (senza l'ausilio di alcun attrezzo) (2):

- Bloccare l'alberino (vedere capitolo 7.1).
- Estrarre l'archetto (1) del dado di serraggio.
- Svitare il dado di serraggio (2) in senso antiorario **manualmente**.

Avvertenza: nel caso di dadi di serraggio particolarmente serrati (2), questi possono essere svitati utilizzando anche l'apposita chiave a due fori.

7.4 Fissare/allentare il dado di serraggio

Stringere il dado di serraggio (20):



I 2 lati del dado di serraggio sono diversi. Avvitare il dado di serraggio sull'alberino come spiegato di seguito:

Vedere pagina 2, figura D.

- **A) In caso di dischi di smerigliatura sottili:** Il collarino del dado di serraggio (20) è rivolto verso l'alto, affinché il disco abrasivo sottile possa essere fissato in modo sicuro.
- **B) In caso di dischi di smerigliatura spessi:** Il collarino del dado di serraggio (20) è rivolto verso il basso, affinché il dado di serraggio possa essere inserito in modo sicuro sull'alberino.
- Bloccare l'alberino. Stringere il dado di serraggio (20) ruotandolo in senso orario con l'apposita chiave a due fori (21).

Allentare il dado di serraggio:

- Bloccare l'alberino (vedere capitolo 7.1). Svitare il dado di serraggio (20) ruotandolo in senso antiorario (21) con l'apposita chiave a due fori.

8. Utilizzo

8.1 Impostazione del numero di giri

WVBF 18 LT BL 11-125 Quick

WVBF 18 LTX BL 15-150 Quick

Con la rotellina di regolazione (18) è possibile preimpostare il numero di giri e modificarlo in modo continuo.

Le posizioni 1-6 corrispondono approssimativamente ai seguenti numeri di giri al minimo:

1 2000 / min	4 6100 / min
2 3600 / min	5 7400 / min
3 4800 / min	6 8000 / min

8.2 Attivazione/disattivazione



Tenere l'elettro utensile sempre con entrambe le mani.



Mettere dapprima in funzione l'elettro utensile, quindi avvicinare l'utensile al pezzo in lavorazione.



Evitare che l'elettro utensile aspiri ulteriori polveri e trucioli. Accendendo e spegnendo l'elettro utensile, tenerlo lontano dalla polvere residua. Dopo lo spegnimento, riporre l'elettro utensile soltanto quando il motore si è completamente arrestato.



Evitare l'avviamento accidentale: disinserire sempre l'elettro utensile quando la spina viene staccata dalla presa oppure se si è verificata un'interruzione di corrente.



Evitare un avviamento indesiderato: spegnere sempre la macchina quando occorre estrarre la batteria dalla macchina stessa.



Con il funzionamento continuo, l'elettro utensile continua a funzionare anche se si lascia la presa. Pertanto, tenere sempre saldamente l'elettro utensile con entrambe le mani afferrandolo per le impugnature previste, assumere una posizione sicura e concentrarsi durante il lavoro.

Elettro utensili con interruttore a cursore:

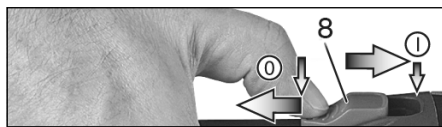

Accensione: spingere in avanti l'interruttore a cursore (8). Per attivare il funzionamento continuo, premerlo poi in basso fino a farlo scattare in posizione.

Spegnimento: premere sull'estremità posteriore dell'interruttore a cursore (8) e rilasciare.

Utensili con interruttore di sicurezza

(con funzione "uomo morto"):

(Utensili con denominazione WPF..., WEPF...)

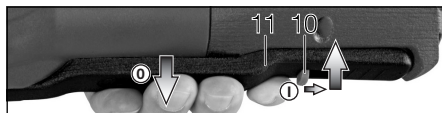

Accensione: spingere il blocco dell'accensione (10) in direzione della freccia e premere il pulsante interruttore (11).

Spegnimento: rilasciare il pulsante interruttore (11).

8.3 Avvertenze per il lavoro

Levigatura e levigatura con carta abrasiva:

Esercitare con l'elettro utensile una pressione uniforme e spostarsi avanti e indietro sulla superficie in modo che l'utensile montato non si surriscaldi eccessivamente.

Sgrossatura: per ottenere un buon risultato lavorare con un angolo di incidenza di 30° - 40°.

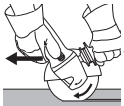
Troncatura:

Durante i lavori di troncatura lavorare sempre a rotazione invertita (vedere figura). In caso contrario sussiste il pericolo che l'utensile possa fuoriuscire in modo incontrollato dal taglio che si sta eseguendo. Procedere con un avanzamento regolare, adeguato al materiale in lavorazione. Non angolare il disco, non esercitare pressione, non oscillare.

Lavorare con le spazzole metalliche:

Esercitare con l'elettrotensile una pressione uniforme.

9. Pulizia

Prima di eseguire qualsiasi lavoro di regolazione, modifica, manutenzione o pulizia, estrarre la batteria dal dispositivo.

Pulire regolarmente il **filtro per la polvere**: estrarlo dalla macchina e soffiare con l'aria compressa.

Di tanto in tanto, rimuovere la **batteria** e pulire la zona di contatto della batteria e del dispositivo, utilizzando un panno asciutto e badando di eliminare i depositi. Nel caso in cui sia impossibile rimuovere la batteria: vedi capitolo Riparazione.

Durante la lavorazione possono depositarsi delle particelle all'interno dell'elettrotensile. Questo compromette il raffreddamento dell'elettrotensile. I depositi conduttori possono compromettere l'isolamento dell'elettrotensile e provocare pericoli elettrici.

Aspirare aria dall'elettrotensile regolarmente, spesso e a fondo, tramite le fenditure anteriori e posteriori, o soffiare con aria asciutta. Staccare prima l'utensile dall'alimentazione elettrica e indossare occhiali protettivi e una mascherina antipolvere adeguata. Durante il soffiaggio, accertarsi che l'aspirazione avvenga correttamente.

10. Eliminazione dei guasti**10.1 Elettrotensili a filo:**

- **Protezione contro il sovraccarico: il numero di giri sotto carico diminuisce NETTAMENTE.** La temperatura del motore è troppo elevata. Fare funzionare l'elettrotensile a vuoto fino a quando non si sia raffreddato.
- **Protezione contro il sovraccarico: il numero di giri sotto carico diminuisce LIEVEMENTE.** L'elettrotensile è sovraccarico. Proseguire con il lavoro riducendo il carico.
- **Frizione di sicurezza Metabo S-automatic: l'elettrotensile è stato DISATTIVATO automaticamente.** In caso di eccessiva velocità di aumento della corrente (come ad esempio in caso di blocco improvviso o di contraccolpo), l'elettrotensile si spegne. Spegnerne l'elettrotensile con l'interruttore a cursore (8). Rimettere quindi in funzione l'elettrotensile e continuare a lavorare normalmente. Evitare ulteriori bloccaggi. Vedere capitolo 4.2.

- **Protezione antiavviamento: l'elettrotensile non entra in funzione.** La protezione antiavviamento dell'elettrotensile è scattata. Se la spina viene inserita con l'elettrotensile acceso o viene ripristinata la corrente dopo un'interruzione, l'elettrotensile non si riavvia. Spegnerne e riaccendere l'elettrotensile.

10.2 Elettrotensili a batteria:

- **Il sistema elettronico di segnalazione (12) lampeggia e il dispositivo non entra in funzione.**

La batteria è scarica, la temperatura è troppo elevata oppure è scattata la protezione contro il riavvio.

Spegnerne e riaccendere il dispositivo.

Se la batteria viene inserita mentre il dispositivo è acceso, questo non entra in funzione.

Se si utilizza una batteria che non appartiene al sistema CAS, il dispositivo non entra in funzione.

- **Il sistema elettronico di segnalazione (12) si accende permanentemente**

Si è verificato un sovraccarico durante il lavoro, la potenza può essere temporaneamente ridotta. **Ridurre la pressione di lavoro.**

Disattivazione elettronica di sicurezza:

l'utensile si è SPENTO automaticamente. In caso di un'eccessiva velocità di rampa della corrente (come in caso di blocco improvviso o contraccolpo), il dispositivo si spegne. Spegnerne il dispositivo. Rimetterlo in funzione e continuare a lavorare normalmente. Evitare ulteriori bloccaggi.

11. Accessori

 Utilizzare sempre l'utensile accessorio adatto al tipo di lavoro da eseguire e il carter di protezione previsto. **Vedere pagina 4.** (Le figure sono a titolo di esempio).

Tipo di lavoro:

- 1 = levigatura con la superficie
- 2 = troncatura alla mola
- 4 = spazzole metalliche
- 5 = levigatura con carta abrasiva

Utensili accessori:

- 1.1 = mola per sgrossare
- 2.1 = mola per troncatura "metallo"
- 2.2 = mola per troncatura "muratura/calcestruzzo"
- 2.3 = disco diamantato per troncatura "muratura/calcestruzzo"
- 2.4 = mola per troncatura per doppia finalità (mola per levigatura e troncatura combinata)
- 4.1 = spazzola circolare
- 4.2 = spazzola a tazza
- 5.1 = disco abrasivo lamellare
- 5.2 = platorello per fogli abrasivi

Carter di protezione previsti:

- Tipo A = carter di protezione per troncatura / carter di protezione incl. clip carter di protezione per troncatura alla mola
- Tipo B = carter di protezione per levigatura

Batterie:

- N. ordine: 625368000 5,5 Ah (LiHD)
N. ordine: 625369000 8,0 Ah (LiHD)

N. ordine: 625549000 10,0 Ah (LIHD)
ecc.

Caricabatterie: ASC 55, ASC 145, ecc.

Altri accessori:
(vedi anche www.metabo.com)

12. Riparazione

 Le eventuali riparazioni degli elettroutensili devono essere eseguite esclusivamente da elettricisti specializzati.

In caso di elettroutensili Metabo che necessitino di riparazioni, rivolgersi al proprio rappresentante Metabo di zona. Per gli indirizzi, consultare il sito www.metabo.com.

Un cavo di alimentazione difettoso deve essere sostituito solo da uno speciale cavo di alimentazione originale Metabo disponibile tramite l'assistenza Metabo.

Gli elenchi delle parti di ricambio possono essere scaricati dal sito www.metabo.com.

13. Tutela dell'ambiente

La polvere prodotta durante le lavorazioni può contenere sostanze nocive: non gettare tali sostanze nei rifiuti generici, bensì procedere ad uno smaltimento conforme ricorrendo ad un punto di raccolta per rifiuti speciali.

Attenersi alle norme nazionali riguardo allo smaltimento eco-compatibile e al riciclaggio di elettroutensili fuori servizio, imballaggi ed accessori.

I materiali di imballaggio devono essere smaltiti in base al relativo contrassegno, secondo le regole comunali. Per ulteriori informazioni si rimanda al sito www.metabo.com, nella sezione Assistenza.

 Solo per i Paesi UE: non smaltire gli elettroutensili con i rifiuti domestici. Secondo la Direttiva europea 2012/19/EU sugli apparecchi elettrici ed elettronici usati e l'applicazione della Direttiva stessa nel diritto nazionale, gli elettroutensili usati andranno smaltiti separatamente e sottoposti ad un sistema di riciclaggio eco-compatibile.

Avvertenze specifiche per gli elettroutensili a batteria:

Le batterie non vanno smaltite come rifiuti domestici. Consegnare le batterie difettose o usate al rivenditore Metabo.

Non gettare le batterie in acqua.

Prima di effettuare lo smaltimento, scaricare la batteria all'interno dell'elettroutensile. Proteggere i contatti dai cortocircuiti (ad es. isolandoli con nastro adesivo).

14. Dati tecnici

Spiegazioni dei dati riportati a pag. 3. Con riserva di modifiche ai fini del miglioramento tecnologico.

U = Tensione della batteria

D_{max}	= diametro max. dell'utensile
$t_{max,1}$	= spessore max. consentito dell'utensile nella zona di serraggio in caso di utilizzo del dado di serraggio (20)
$t_{max,2}$	= spessore max. consentito dell'utensile nella zona di serraggio in caso di utilizzo del dado di serraggio Quick (2)
$t_{max,3}$	= disco da sgrassio/disco da taglio: spessore max. ammesso dell'utensile impiegato
$t_{max,4}$	= max. spessore consentito delle spazzole a tazza
M	= Filettatura dell'alberino
l	= Lunghezza dell'alberino
n_0^*	= Numero di giri a vuoto (numero massimo di giri)
P_1	= Assorbimento di potenza nominale
P_2	= Potenza erogata
m	= Peso con la batteria più piccola / Peso senza cavo di alimentazione

Valori rilevati secondo EN 62841.

 Elettroutensile in classe di protezione II

~ Corrente alternata

--- Corrente continua

I dati tecnici riportati sono soggetti a tolleranze (in funzione dei rispettivi standard validi).

*Disturbi elettromagnetici:

In caso di disturbi elettromagnetici esterni estremi potrebbero verificarsi temporanee oscillazioni del numero di giri oppure potrebbe attivarsi la protezione antiavviamento. In questo caso spegnere e riaccendere l'elettroutensile.

Valori di emissione

Tali valori consentono di stimare le emissioni dell'elettroutensile e di raffrontarle con altri elettroutensili. In base alle condizioni d'impiego, allo stato dell'elettroutensile o degli utensili, il carico effettivo potrà risultare superiore o inferiore. Ai fini di una corretta stima, considerare le pause di lavoro e le fasi di carico ridotto. Basandosi su valori stimati e opportunamente adattati, stabilire misure di sicurezza per l'utilizzatore, ad es. di carattere organizzativo.

 La levigatura di lamiere sottili o di altri pezzi leggermente vibranti con una grande superficie può provocare un'emissione acustica totale notevolmente più elevata (fino a 15 dB) rispetto ai valori di emissione acustica indicati. Per questi pezzi si dovrebbe impedire quanto più possibile l'emissione acustica adottando opportuni provvedimenti, come ad es. applicando tappetini di smorzamento pesanti e flessibili. L'aumentata emissione acustica va considerata anche in fase di valutazione dei rischi relativamente all'inquinamento acustico e alla scelta di una protezione adeguata per l'udito.

Valore totale di vibrazione (somma vettoriale delle tre direzioni), rilevato secondo la norma EN 62841:

$a_{h,SG}$ = valore di emissione di vibrazione (levigatura superficiale)

$a_{h,DS}$ = valore di emissione di vibrazione (levigatura con platorello)

$H_{DG/DA}$ = grado d'incertezza (vibrazioni)

Livello sonoro classe A tipico:

L_{pA} = livello di pressione acustica
 L_{WA} = livello di potenza sonora
 K_{pA}, K_{WA} = Grado d'incertezza

Durante il lavoro è possibile che venga superato il livello di rumorosità di 80 dB(A).



Indossare protezioni acustiche.

Manual original

1. Declaración de conformidad

Mediante la presente declaramos bajo entera responsabilidad propia: Estas amoladoras angulares, identificada por tipo y número de serie *1), cumplen con todas las determinaciones propias de las directivas *2) y normas *3). Documentaciones técnicas en *4) - ver página 3.

2. Uso según su finalidad

Las amoladoras angulares de cabeza plana, con los accesorios originales Metabo, son aptas para el lijado, esmerilado con papel de lija, trabajo con cepillo de alambre y tronzado de metal, hormigón, piedra y materiales similares sin necesidad de utilizar agua.

Los posibles daños derivados de un uso inadecuado son responsabilidad exclusiva del usuario.

Deben observarse las normas sobre prevención de accidentes aceptados de forma general y la información sobre seguridad incluida.

3. Instrucciones generales de seguridad



Por su propia protección y la de su herramienta eléctrica, preste especial atención a los puntos de texto marcados con este símbolo.



ADVERTENCIA: – Lea el manual de instrucciones para reducir el riesgo de lesiones.



ADVERTENCIA - Lea íntegramente las advertencias de peligro, las instrucciones, las ilustraciones y los datos técnicos provistos con esta herramienta eléctrica. *En caso de no atenerse a las instrucciones siguientes, se puede ocasionar una descarga eléctrica, un incendio y/o una lesión grave.*

Guarde estas indicaciones de seguridad e instrucciones de manejo en un lugar seguro. Si entrega su herramienta eléctrica a otra persona, es imprescindible acompañarla de este documento.

4. Indicaciones especiales de seguridad

4.1 Indicaciones comunes de seguridad para el lijado, esmerilado con papel de lija, trabajos con cepillo de alambre o tronzado:

a) **Esta herramienta eléctrica puede utilizarse como lija, papel de lija, cepillo de alambre, sierra de coronas o tronzadora.** Lea todas las indicaciones de seguridad, instrucciones, representaciones y datos suministrados con la herramienta. Si no sigue estas indicaciones

pueden producirse descargas eléctricas, fuego y lesiones graves.

b) **Esta herramienta eléctrica no es apropiada para pulir.** Utilizar la herramienta para aplicaciones para las que no está prevista puede provocar riesgos y lesiones.

c) **No utilice la herramienta eléctrica para trabajos diferentes de aquellos para los que ha sido concebida y que no estén previstos por el fabricante.** Un cambio de este tipo puede provocar la pérdida de control y lesiones corporales graves.

d) **No utilice ninguna herramienta de inserción que no esté especialmente diseñada y recomendada por el fabricante para esta herramienta eléctrica en particular.** El hecho de poder montar el accesorio en la herramienta no garantiza una utilización segura.

e) **El número de revoluciones autorizado de la herramienta de inserción debe ser al menos igual al número de revoluciones máximo indicado en la herramienta eléctrica.** Si la herramienta de inserción gira a una velocidad mayor que la permitida, podría romperse y salir despedida.

f) **El diámetro exterior y el grosor de la herramienta de inserción deben corresponderse con las medidas de su herramienta eléctrica.** Las herramientas de inserción de tamaño incorrecto no pueden protegerse convenientemente ni controlarse de forma apropiada.

g) **Las dimensiones para la fijación de la herramienta de inserción deben coincidir con las dimensiones de las fijaciones de la herramienta eléctrica.** Las herramientas de inserción que no se adaptan con precisión a la herramienta eléctrica, giran de forma irregular, vibran fuertemente, y por lo tanto, existe el riesgo de perder el control de la herramienta.

h) **No utilice herramientas de inserción dañadas.** Antes de cada utilización, controle si las herramientas de inserción presentan algún daño, por ejemplo si los discos de amolar están astillados o agrietados, si los discos abrasivos están agrietados o muy desgastados, o si los cepillos de alambre tienen alambres sueltos o rotos. En el caso de que la herramienta eléctrica o la de inserción caigan al suelo, compruebe si se ha dañado, o bien utilice una herramienta sin dañar. Una vez haya comprobado el estado de la herramienta de inserción y la haya colocado, tanto usted como las personas que se encuentran en las proximidades deben colocarse fuera del nivel de la herramienta en movimiento; póngala en funcionamiento durante un minuto con el número de revoluciones máximo. Normalmente, las herramientas de inserción dañadas se rompen con esta prueba.

i) **Utilice el equipamiento personal de protección.** En función de la aplicación, utilice mascarilla protectora, protector ocular o gafas

protectoras. Si procede, utilice mascarilla antipolvo, cascos protectores para los oídos, guantes protectores o un delantal especial para repeler las pequeñas partículas de lijado y de material. Los ojos deben quedar protegidos de los cuerpos extraños suspendidos en el aire y producidos por las diferentes aplicaciones. Las mascarillas respiratorias y antipolvo deben filtrar el polvo que se genera con la aplicación correspondiente. Si está expuesto a un fuerte nivel de ruido durante un período prolongado, su capacidad auditiva puede verse afectada.

j) Compruebe que las terceras personas se mantienen a una distancia de seguridad de su zona de trabajo. Cualquier persona que entre en la zona de trabajo debe utilizar el equipo de protección personal. Los fragmentos de la pieza de trabajo o las herramientas de inserción rotas pueden salir disparadas y ocasionar lesiones incluso fuera de la zona directa de trabajo.

k) Sujete la herramienta sólo por las superficies de la empuñadura aisladas eléctricamente cuando realice trabajos en los que la herramienta de inserción pudiera encontrar conducciones eléctricas ocultas o el propio cable del aparato. El contacto con un cable conductor de corriente puede electrizar también las partes metálicas de la herramienta y causar una descarga eléctrica.

j) Mantenga el cable de alimentación lejos de las herramientas de inserción en movimiento. Si pierde el control sobre la herramienta, el cable de alimentación puede cortarse o engancharse, y su mano o su brazo pueden terminar en la herramienta de inserción en movimiento.

m) Nunca deposite la herramienta eléctrica antes de que la herramienta de inserción se haya detenido por completo. La herramienta de inserción en movimiento puede entrar en contacto con la superficie sobre la que se ha depositado, lo que puede provocar una pérdida de control sobre la herramienta eléctrica.

n) No deje la herramienta eléctrica en marcha mientras la transporta. La ropa podría engancharse involuntariamente en la herramienta en movimiento y la herramienta podría perforar su cuerpo.

o) Limpie regularmente la ranura de ventilación de su herramienta eléctrica. El ventilador del motor introduce polvo en la carcasa, y una fuerte acumulación de polvo de metal puede provocar peligros eléctricos.

p) No utilice la herramienta eléctrica cerca de materiales inflamables. Las chispas pueden inflamar dichos materiales.

q) No utilice ninguna herramienta de inserción que precise refrigeración líquida. La utilización de agua u otros refrigerantes líquidos puede provocar una descarga eléctrica.

4.2 Contragolpe e indicaciones de seguridad correspondientes

Un contragolpe es la reacción repentina que tiene lugar cuando una herramienta de inserción en

movimiento (como un disco de amolar, un disco abrasivo, un cepillo de alambre etc.) se atasca o bloquea. Este bloqueo provoca una parada brusca de la herramienta de inserción. A su vez, en el punto de bloqueo se genera una aceleración incontrolada de la herramienta eléctrica en sentido contrario al de giro de la herramienta de inserción.

Si, por ejemplo, se engancha o bloquea un disco de amolar en la pieza de trabajo, el borde del disco que se introduce en la pieza de trabajo puede enredarse y como consecuencia romperse el disco o provocar un contragolpe. El disco de amolar se mueve hacia el usuario o en sentido opuesto, en función del sentido de giro del disco en el punto de bloqueo. Esto también puede ocasionar la rotura de los discos de amolar.

El contragolpe es la consecuencia de un uso inadecuado de la herramienta eléctrica o de unas condiciones de trabajo incorrectas. Se puede evitar tomando las medidas apropiadas como las que se describen a continuación.

a) Sujete bien la herramienta eléctrica y mantenga el cuerpo y los brazos en una posición en la que pueda absorber la fuerza del contragolpe. Utilice siempre la empuñadura adicional, si dispone de ella, para tener el máximo control posible sobre la fuerza de contragolpe o el momento de reacción al accionar la herramienta hasta plena marcha. El usuario puede dominar la fuerza de contragolpe y de reacción con las medidas de precaución apropiadas.

b) No coloque nunca la mano cerca de la herramienta en movimiento. En caso de contragolpe, la herramienta de inserción podría desplazarse sobre su mano.

c) Evite colocar su cuerpo en la zona a la que se desplazaría la herramienta eléctrica en caso de contragolpe. El contragolpe impulsa la herramienta eléctrica en la dirección contraria a la del movimiento del disco de amolar en el punto de bloqueo.

d) Trabaje con especial cuidado en el área de esquinas, bordes afilados, etc. Evite que las herramientas reboten en la pieza de trabajo y se atasquen. La herramienta de inserción en movimiento tiende a atascarse en las esquinas, en los bordes afilados o cuando rebota. Esto provoca una pérdida de control o un contragolpe.

e) No deberá utilizar un disco de sierra de cadena para cortar madera, un disco de tronzado diamantado y segmentado con una distancia entre segmentos superior a 10 mm ni un disco de sierra dentado. Con frecuencia, dichas herramientas de inserción provocan contragolpes y la pérdida de control.

4.3 Indicaciones de seguridad especiales para el lijado y el tronzado:

a) Utilice siempre las muelas abrasivas autorizadas para su herramienta eléctrica y la cubierta protectora prevista para ellas. Las muelas abrasivas que no están previstas para la herramienta eléctrica no pueden protegerse de forma correcta y son inseguras.

b) **Los discos amoladores acodados se deben montar de tal manera que la superficie de amolado se encuentre debajo del borde de la cubierta protectora.** Un disco de amolado mal montado que sobresalga más allá del borde de la cubierta protectora no se puede proteger adecuadamente.

c) **La cubierta protectora debe sujetarse firmemente a la herramienta eléctrica y ajustarse con la mayor seguridad posible, es decir, la mínima parte posible de la muela abrasiva debe permanecer abierta hacia el usuario.** La cubierta protectora ayuda a proteger al usuario contra fragmentos, contacto involuntario con la muela abrasiva y chispas que podrían incendiar la ropa.

d) **Las muelas abrasivas solo deben utilizarse para las aplicaciones recomendadas. P. ej.: nunca lije con la superficie lateral de un disco de tronzado.** Los discos de tronzado son apropiados para el recorte de material con el borde del disco. La aplicación de fuerza lateral sobre estas muelas abrasivas puede romperlas.

e) **Utilice siempre bridas de sujeción sin dañar del tamaño y de la forma correctas para el disco de amolar seleccionado.** Una brida adecuada soporta el disco de amolar y reduce así el riesgo de la rotura del disco. Las bridas para los discos de tronzado pueden ser diferentes a las bridas para otros discos de amolar.

f) **No utilice discos de amolar desgastados de herramientas eléctricas más grandes.** Los discos de amolar para herramientas eléctricas más grandes no están diseñados para el alto número de revoluciones de las herramientas más pequeñas y pueden romperse.

g) **En caso de emplear discos de doble uso, se debe utilizar siempre la cubierta protectora adecuada para la aplicación que se esté realizando.** Si no se utiliza la cubierta protectora adecuada, puede perderse el blindaje y provocar lesiones graves.

4.4 Otras indicaciones de seguridad especiales para el tronzado:

a) **Evite el bloqueo del disco de tronzado o una presión excesiva. No realice cortes demasiado profundos.** La sobrecarga del disco de tronzado aumenta la carga y la probabilidad de atascos o bloqueos, y por lo tanto, la posibilidad de contragolpe o rotura de una muela abrasiva.

b) **Evite el área situada delante y detrás del disco de tronzado en movimiento.** Si está moviendo el disco de tronzado en la pieza de trabajo en dirección opuesta a usted, en caso de contragolpe, la herramienta eléctrica puede salir disparada hacia usted con el disco en movimiento.

c) **En el caso de que el disco de tronzado se atasque o usted decida interrumpir el trabajo, desconecte la herramienta eléctrica y sujétela hasta que el disco se haya detenido. Nunca trate de extraer el disco de tronzado aún en movimiento de la hendidura de corte, ya que puede producirse un contragolpe.** Determine la causa del atasco y solúciónela.

d) **No vuelva a conectar la herramienta eléctrica mientras se encuentre en la pieza de trabajo. Deje que el disco de tronzado alcance el número total de revoluciones antes de continuar el corte con cuidado.** De otro modo puede atascarse el disco, saltar de la pieza de trabajo o provocar un contragolpe.

e) **Apoye los tableros o las piezas de trabajo grandes para evitar el riesgo de un contragolpe al atascarse el disco de tronzado.** Las piezas de trabajo grandes pueden doblarse por su propio peso. La pieza de trabajo debe estar apoyada por ambos lados del disco, cerca de la línea de corte y también en el borde.

f) **Tenga especial cuidado cuando realice "cortes sobre conductos" en las paredes ya existentes o en otras zonas en que no pueden verse.** El disco de tronzado que se introduce puede provocar un contragolpe al realizar cortes en los conductos de agua o gas, cables eléctricos u otros objetos.

g) **No realice cortes en curvas.** La sobrecarga del disco de tronzado aumenta la carga y la probabilidad de atascos o bloqueos, y por lo tanto, la posibilidad de contragolpe o rotura de una muela abrasiva, lo que puede provocar lesiones graves.

4.5 Indicaciones de seguridad especiales para el esmerilado con papel de lija:

a) **Utilice hojas lijadoras del tamaño adecuado y siga las indicaciones del fabricante sobre la selección de hojas lijadoras.** Si las hojas lijadoras sobrepasan el disco abrasivo, pueden producirse lesiones, así como el atasco o rasgado de las hojas o un contragolpe.

4.6 Indicaciones de seguridad especiales para los trabajos con cepillo de alambre:

a) **Tenga presente que los cepillos de alambre pierden fragmentos de alambre incluso durante la utilización normal. No sobrecargue los alambres con una presión demasiado elevada.** Los fragmentos de alambre que salen despedidos pueden atravesar con facilidad ropas finas y la piel.

b) **Se recomienda la utilización de una cubierta protectora. Evite que ésta y el cepillo de alambre entren en contacto.** Los cepillos de plato y de vaso pueden aumentar su diámetro debido a la presión y a las fuerzas centrífugas.



ADVERTENCIA – Utilice siempre gafas protectoras.



Lleve puestos cascos protectores.



ADVERTENCIA – Emplee la herramienta eléctrica con ambas manos.



No utilice la cubierta protectora para lijado en los trabajos de tronzado: En caso de trabajar con los discos de tronzado, por razones de seguridad, se debe emplear una cubierta protectora para tronzado.

No meta la mano en las herramientas de inserción giratorias.

No emplee discos de tronzado diamantados segmentados con ranuras de segmentos > 10 mm. Solo se admiten ángulos de corte de segmento negativos.

Emplee solo discos de tronzado unidos si están reforzados.

Utilice capas de refuerzo elásticas, si se incluyen con el material abrasivo y se requiere su utilización.

Respete las indicaciones del fabricante de la herramienta o del accesorio. Proteja los discos de grasa y golpes.

Los discos de amolar deben almacenarse y manipularse cuidadosamente siguiendo las instrucciones del fabricante.

Las herramientas de trabajo deben almacenarse y manipularse cuidadosamente siguiendo las instrucciones del fabricante.

No utilice nunca discos de tronzado para desbarbar o desbastar. Los discos de tronzado no deben someterse a presión lateral.

La pieza de trabajo debe apoyarse firmemente y estar asegurada para evitar que se deslice, utilizando por ejemplo dispositivos de sujeción. Las piezas de trabajo grandes deben estar debidamente sujetas.

Si se utilizan herramientas con inserción roscada, el extremo del husillo no debe tocar el fondo del orificio de la herramienta de lijado. Compruebe que la rosca de las herramientas de inserción sea lo suficientemente larga para alojar el husillo en toda su longitud. La rosca de la herramienta de inserción debe encajar en la del husillo. Para consultar la longitud y la rosca del husillo véase la página 2 y el capítulo 14. Especificaciones técnicas.

Se recomienda utilizar un sistema de aspiración fijo adecuado. Preconecte siempre un dispositivo de corriente residual FI (RCD) con una corriente de desconexión máxima de 30 mA. Al desconectar la amoladora angular mediante el interruptor de protección FI, ésta deberá comprobarse y limpiarse. Véase el capítulo 9. Limpieza.

No deben utilizarse herramientas dañadas, descentradas o que vibren.

Evite dañar los conductos de gas y de agua, los cables eléctricos y las paredes portantes (estática).

Las empuñaduras adicionales dañadas o agrietadas deben cambiarse. No utilice herramientas cuya empuñadura adicional esté defectuosa.

Las cubiertas protectoras dañadas o agrietadas deben cambiarse. No utilice herramientas cuya cubierta protectora esté defectuosa.

Las piezas de trabajo pequeñas deberán fijarse adecuadamente. Por ejemplo, sujetas en un tornillo de banco.

Si los discos con brida se utilizan para un doble propósito (discos combinados de lijado y tronzado), solo se pueden utilizar los siguientes tipos de cubiertas de protección: Tipo A, Tipo C. Véase el capítulo 11..

Emplee la cubierta protectora adecuada:

En caso de utilizar una cubierta protectora inadecuada puede producirse una pérdida de control y lesiones graves. Ejemplos de uso incorrecto:

- si se utiliza una cubierta protectora de tipo A para el lijado lateral, la cubierta protectora y la pieza de trabajo pueden perturbarse entre sí, lo que impide un control suficiente.
- si se utiliza una cubierta protectora de tipo B para el lijado con discos de tronzado unidos, existe un mayor riesgo de exposición a las chispas y partículas de amolado expulsadas, así como a los fragmentos del disco abrasivo en caso de rotura del mismo.
- si se utiliza una cubierta protectora de tipo A, B, C para tronzar o lijar lateralmente en hormigón o mampostería, existe un mayor riesgo por la exposición al polvo, así como a la pérdida de control rebote.
- si se utiliza una cubierta protectora de tipo A, B, C con un cepillo de disco más grueso de lo permitido, los cables pueden golpear la cubierta protectora y esto puede hacer que se rompan.

Emplee siempre la cubierta protectora adecuada para la herramienta de inserción. Véase el capítulo 11..

Asegúrese de que las aberturas de ventilación estén bien libres cuando se trabaje en condiciones de mucho polvo. En caso de que sea necesario eliminar el polvo, retire primero la batería (utilice objetos no metálicos) y evite dañar las piezas internas.

Reducir la exposición al polvo:

 **ADVERTENCIA** – Algunos polvos generados por el lijado, aserrado, amolado o taladrado con herramientas eléctricas y otras actividades contienen sustancias químicas que se sabe que causan cáncer, defectos de nacimiento y otros daños sobre la reproducción. Algunos ejemplos de estas sustancias químicas son:

- Plomo procedente de pinturas a base de plomo,
- polvo mineral procedente de ladrillos y cemento, así como de otros productos de mampostería, y
- arsénico y cromo procedentes de madera tratada químicamente

El riesgo por estas exposiciones varía, dependiendo la frecuencia que ejecute este tipo de trabajo. Para reducir su exposición a estas sustancias químicas: trabaje en un área bien ventilada y trabaje con equipo de seguridad aprobado, como por ejemplo las máscaras antipolvo que están diseñadas especialmente para impedir mediante filtración el paso de partículas microscópicas.

Esto vale asimismo para polvos de otros materiales como p.ej. algunos tipos de madera (como polvo de roble o de haya), metales y asbesto. Otras enfermedades conocidas son p.ej. reacciones alérgicas y afecciones de las vías respiratorias. No permita que el polvo entre en su cuerpo.

Respete las directivas y normativas nacionales (p. ej. normas de protección laboral, de eliminación de residuos) aplicables a su material, personal, uso y lugar de utilización.

Recoja las partículas resultantes en el mismo lugar de emisión, evite que éstas se depositen en el entorno.

Utilice únicamente accesorios adecuados para trabajos especiales. Esto reducirá la cantidad de partículas emitidas incontroladamente al entorno.

Utilice un sistema de aspiración de polvo adecuado.

Tenga en cuenta las normas de uso y conexión del dispositivo de aspiración.

Reduzca la exposición al polvo:

- evitando dirigir las partículas liberadas y la corriente del aparato hacia usted, hacia las personas próximas o hacia el polvo acumulado,
- incorporando un sistema de aspiración y/o un depurador de aire,
- ventilando bien el puesto de trabajo o manteniéndolo limpio mediante sistemas de aspiración. Barrer o soplar solo hace que el polvo se levante y arremoline.
- Lave la ropa de protección o límpiela mediante aspiración. No utilice sistemas de soplado, no la sacuda ni cepille.

4.7 Indicaciones de seguridad acerca de la batería:

 Proteja las baterías contra la humedad.

 No ponga las baterías en contacto con el fuego.

No utilice baterías defectuosas ni deformadas.
No abra la batería.
No toque ni ponga en cortocircuito los contactos de la batería.

 De las baterías de litio defectuosas puede llegar a salir un líquido ligeramente ácido e inflamable

 En caso de que salga líquido de la batería y entre en contacto con la piel, lávese inmediatamente con abundante agua. En caso de que el líquido entrara en contacto con los ojos, lávelos con agua limpia y acuda inmediatamente a un centro médico.

Extraiga la batería de la máquina antes de llevar a cabo cualquier ajuste, reequipamiento, trabajo de mantenimiento o limpieza.

Asegúrese de que la herramienta esté desconectada al insertar la batería.

Sujete la máquina al retirar y colocar la batería de forma que no se pueda activar el interruptor on/off de forma accidental.

Retire siempre la batería si la herramienta está defectuosa.

Transporte de baterías Li-Ion:

El envío de baterías Li-Ion está sujeto a la ley de transporte de mercancías peligrosas (UN 3480 y UN 3481). En caso de envío, cumpla las normas y directivas actualmente vigentes para el transporte de baterías Li-Ion. Consulte, si es necesario, a su empresa de transporte. Metabo puede facilitarle embalajes certificados.

Envíe las baterías únicamente si la carcasa no está deteriorada y no existe fuga de líquido. Extraiga la batería de herramienta para enviarla. Asegure los contactos contra un cortocircuito (p. ej. con cinta adhesiva).

5. Descripción general

Véase la página 2.

- 1 Argolla para fijar/soltar la tuerca de tensado (sin herramientas) a mano *
- 2 Tuerca tensora (sin herramienta) *
- 3 Brida de apoyo
- 4 Husillo
- 5 Botón de bloqueo del husillo
- 6 Cubierta protectora
- 7 Empuñadura adicional/ empuñadura adicional con dispositivo antivibración *
- 8 Relé neumático para interruptor de conexión y desconexión *
- 9 Empuñadura
- 10 Bloqueo de conexión *
- 11 Interruptor *
- 12 Indicación señal electrónica *
- 13 Tecla de desbloqueo de la batería *
- 14 Tecla del indicador de capacidad *
- 15 Indicador de capacidad y de señal *
- 16 Batería *
- 17 Filtro de polvo *
- 18 Ruedecilla para el ajuste del número de revoluciones
- 19 Botón de bloqueo*
- 20 Tuerca tensora *
- 21 Llave de dos agujeros*
- 22 Palanca para la fijación de la cubierta protectora

* según la versión/no incluido en el volumen de suministro

6. Puesta en marcha

6.1 Especial para máquinas de red

 Antes de enchufar compruebe que la tensión y la frecuencia de la red, indicadas en la placa de identificación, corresponden a las de la fuente de energía.

 Preconecte siempre un dispositivo de corriente residual FI (RCD) con una corriente de desconexión máxima de 30 mA.

6.2 Especial para máquinas con baterías

Filtro de polvo

 En caso de haber un entorno demasiado sucio colocar el filtro de polvo (17).

 Con el filtro de polvo colocado (17) la máquina se calienta más rápido. El sistema electrónico protege la máquina contra el sobrecalentamiento (ver capítulo 10.).

Montaje:

Monte el filtro de polvo (17) tal como se indica.

Desmontaje:

Levante ligeramente los bordes superiores del filtro de polvo (17) y retírelo hacia abajo.

Batería giratoria

Véase página 2, figura B.

La parte posterior de la herramienta se puede girar 270° en 3 niveles. Gracias a ello, la forma de la herramienta se adapta perfectamente a las diversas condiciones de trabajo. Trabaje sólo en posición de enclavamiento.

Pulse primero el botón de tope (19) y, mientras lo mantiene pulsado, gire la parte trasera de la máquina. Durante el giro, suelte el botón. El bloqueo debe encajar con un "clic" audible.

Batería

Antes de usarlo cargue la (16) batería.

En caso de que decaiga la capacidad cargue la batería.

Las baterías tienen un indicador de capacidad y señales (15) (según la versión):

La temperatura óptima de almacenaje es entre 10°C y 30°C.

Las baterías de ion litio (Li-Ion) y Li-Power poseen un indicador de capacidad y de señal: (15)

- Pulsar (14) botón y el nivel de carga será indicado por medio de diodos.
- En caso de que un diodo esté parpadeando el acumulador está casi descargado y necesita ser cargado.

Retire e inserte la batería

Retirar: Pulsar botón del desbloqueo de la batería (13) y retirar la batería (16) hacia abajo.

Colocar: Colocar batería (16) hasta que encaje.

6.3 Montaje de la empuñadura adicional

 Utilice siempre una empuñadura adicional (7) para trabajar. Enrosque la empuñadura adicional en el lado izquierdo o derecho de la herramienta.

6.4 Situar la cubierta de protección

 Por motivos de seguridad utilice únicamente la cubierta protectora prevista para la herramienta de inserción. En caso de utilizar una cubierta protectora inadecuada puede producirse una pérdida de control y lesiones graves. Véase también el capítulo 11. Accesorios

Cubierta protectora para lijado

Desarrollado para trabajos con discos de desbaste o discos de lijado por láminas, discos tronzaadores de diamante.

Véase página 2, imagen E.

- Coloque la cubierta protectora (6) en la posición indicada.
- Presione la palanca y gire la cubierta protectora de modo que la zona cerrada quede orientada hacia el usuario.
- Suelte la palanca y gire la cubierta protectora, hasta que la palanca encaje..

- Comprobar que asienta correctamente: La palanca debe estar enclavada y la cubierta protectora no debe poder girarse.

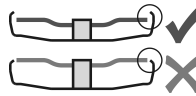

Usar únicamente herramientas que excedan la cubierta protectora por lo menos por 3,4 mm.

7. Montaje del disco de amolar

 Antes de iniciar con los trabajos de reequipamiento: Retire los acumuladores de la máquina / desenchufe la máquina de la red eléctrica. La herramienta debe estar desconectada y el husillo en reposo.

 Por motivos de seguridad, para los trabajos con discos de tronzar utilice la cubierta protectora para tronzado (véase el capítulo 11. Accesorios).

7.1 Bloquear el husillo

 Pulsar el botón de bloqueo del husillo (5) sólo con el husillo parado.

Pulse el botón de bloqueo del husillo (5) y gire el husillo (4) con la mano, hasta que el botón encaje de forma apreciable.

7.2 Colocación del disco de amolar

Véase página 2, figura C.

- Monte brida de soporte (3) en el husillo. La colocación es correcta cuando no es posible girar la brida sobre el husillo.
- Colocar disco de amolar en la brida de apoyo (3). El disco de amolar debe reposar de forma uniforme sobre la brida de apoyo. La brida de chapa de los discos de tronzado debe reposar sobre la brida de apoyo.

7.3 Sujetar/soltar la tuerca tensora (sin herramienta) (en función del equipamiento)

 Fijar la tuerca tensora (sin herramienta) (2) únicamente a mano.

 Para realizar los trabajos la argolla (1) siempre debe encontrarse plegada sobre la tuerca tensora (2) .

Sujetar tuerca tensora (sin herramienta) (2):

 Si la herramienta de inserción tiene un grosor superior a 6 mm en la zona de tensión, no utilice la tuerca tensora (sin herramienta). En ese caso, utilice la tuerca tensora (20) con llave de dos agujeros (21).

- Bloquee el husillo (véase el capítulo 7.1).
- Pliegue la argolla (1) de la tuerca tensora hacia arriba.
- Monte la tuerca tensora (2) en el husillo (4). Véase página 2, figura D.
- Fijar (1) la tuerca tensora **a mano** en la argolla en dirección de reloj.
- Plegar la argolla (1) nuevamente hacia abajo.

Soltar la tuerca tensora (sin herramienta) (2) :

- Bloquee el husillo (véase el capítulo 7.1).

- Pliegue la argolla (1) de la tuerca tensora hacia arriba.
- Desatornille la tuerca tensora manualmente (2) en dirección contrarreloj.

Atención: En caso de que una tuerca tensora esté demasiado fija (2) se puede usar una llave de dos bocas para desatornillarla.

7.4 Fijar/soltar tuerca tensora

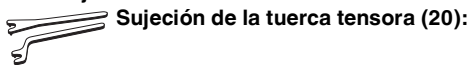

Los 2 lados de la tuerca tensora son diferentes. Enrosque la tuerca tensora sobre el husillo como se indica a continuación:

Véase página 2, figura D.

- **A) Con discos de amolar delgados:**
El reborde de la tuerca tensora (20) está orientado hacia arriba de modo que el disco de amolar fino pueda tensarse de forma segura.
- **B) Con discos de amolar gruesos:**
El reborde de la tuerca tensora (20) está orientado hacia abajo de modo que la tuerca tensora pueda colocarse sobre el husillo de forma segura.
- Bloquear el husillo. Apriete la tuerca tensora (20) con la llave de dos agujeros (21) en el sentido de las agujas del reloj.

Afijamiento de la tuerca tensora:

- Bloquee el husillo (véase el capítulo 7.1). Desenrosque la tuerca tensora (20) con la llave de dos agujeros (21) en sentido contrario a las agujas del reloj.

8. Manejo

8.1 Ajuste del número de revoluciones

WVBF 18 LT BL 11-125 Quick

WVBF 18 LTX BL 15-150 Quick

La ruedecilla de ajuste (18) permite preseleccionar y modificar el número de revoluciones progresivamente.

Las posiciones 1-6 equivalen aproximadamente a las revoluciones en ralenti siguientes:

1	2000 / min	4	6100 / min
2	3600 / min	5	7400 / min
3	4800 / min	6	8000 / min

8.2 Conexión y desconexión

- Sostenga siempre la herramienta con ambas manos.**
- Conecte en primer lugar la herramienta de inserción y, a continuación acérquela a la pieza de trabajo.**
- Evite que la herramienta aspire polvo y virutas en exceso. Antes de conectar y desconectar la herramienta, retire el polvo que se ha depositado en ella. Una vez se ha desconectado la herramienta, espere a depositarla hasta que el motor esté parado.**
- Evite que la herramienta se ponga en funcionamiento de forma involuntaria: desconéctela**

siempre cuando saque el enchufe de la toma de corriente o cuando se haya producido un corte de corriente.

- Evite el inicio involuntario: desconecte siempre la máquina al desmontar los acumuladores de la máquina.**

- En la posición de funcionamiento continuado, la máquina seguirá funcionando en caso de pérdida del control de la herramienta debido a un tirón. Por este motivo se deben sujetar las empuñaduras previstas siempre con ambas manos, adoptar una buena postura y trabajar concentrado.**

Máquinas con bloqueo de conexión:

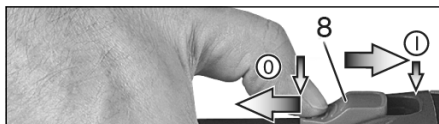

Conexión: desplace el relé neumático (8) hacia delante. Para un funcionamiento continuado, muévalo hacia abajo, hasta que encaje.

Desconexión: presione sobre el extremo posterior del relé neumático (8) y suéltelo.

Máquinas con interruptor de protección (con función de hombre muerto):

(Máquinas con la designación WPF..., WEPF...)

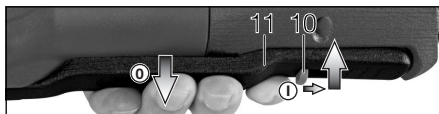

Conexión: Presionar el bloqueo de conexión (10) en dirección de la flecha y mantener presionado el interruptor (11).

Desconexión: suelte el interruptor (11).

8.3 Indicaciones de funcionamiento

Lijado y lijado con papel de lija:

Presione la herramienta con fuerza moderada y desplácela sobre la superficie a uno y otro lado, para que la superficie de la pieza de trabajo se caliente en exceso.

Desbastado: Para lograr un buen resultado, trabaje con la herramienta en un ángulo de 30° - 40°.

Tronzado:



Para tronzar trabaje siempre en contrarrotación (véase la imagen). De lo contrario existe el riesgo de que la herramienta salte de forma descontrolada de la hendidura de corte. Trabaje con un avance moderado, adaptado al material que está tratando. No ladee, presione ni haga oscilar la herramienta.

Trabajos con cepillo de alambre:

Presione la herramienta de forma moderada.

9. Limpieza

Extraiga la batería de la herramienta antes de llevar a cabo cualquier ajuste, reequipamiento, trabajo de mantenimiento o limpieza.

Limpia con regularidad el: retírelo y límpielo con aire a presión.

Retire la **batería** de vez en cuando y limpie el área de contacto entre la batería y el aparato con un trapo seco, retire el polvo acumulado por el taladrado. Si no se puede retirar la batería: véase el capítulo reparación.

Durante el mecanizado pueden liberarse partículas en el interior de la herramienta eléctrica. Esto interfiere en el enfriamiento de la herramienta eléctrica. La sedimentación de partículas conductoras puede deteriorar el aislamiento protector de la herramienta eléctrica y provocar una descarga eléctrica.

Por ello, es importante aspirar o soplar con aire seco regularmente y con esmero todas las ranuras de ventilación delanteras y traseras. Desconecte antes la herramienta eléctrica de la corriente y protéjase con gafas de protección y mascarilla antipolvo adecuada. Tenga cuidado al limpiar con aire en aspirar de manera correcta.

10. Localización de averías

10.1 Máquinas de red:

- **Protección de sobrecarga: el número de revoluciones bajo carga se reduce DRÁSTICAMENTE.** La temperatura del motor es demasiado alta. Activar la máquina sin carga hasta que se haya enfriado la máquina.
- **Protección de sobrecarga: el número de revoluciones bajo carga se reduce UN POCO.** La máquina está sobrecargada. Siga trabajando con carga reducida.
- **Desconexión de seguridad S-automatic de Metabo: la máquina se desconectó automáticamente.** En caso de aceleración por corriente demasiado alta (como sucede en caso de un bloqueo repentino o de un contragolpe) se desconecta la máquina. Desconecte la máquina en el pulsador interruptor (8). Vuelva a conectarla y siga trabajando normalmente. Evitar que se vuelva a bloquear. Véase el capítulo 4.2.
- **Protección contra re arranque: La máquina no funciona.** La protección contra re arranque se ha activado. Si el enchufe se inserta con la máquina conectada o se restablece el suministro de corriente tras un corte, la máquina no se pondrá en funcionamiento. Desconecte y vuelva a conectar la herramienta.

10.2 Máquinas con batería:

..... El indicador de señal del sistema electrónico (12) parpadea y la herramienta no funciona.

La batería está descargada, la temperatura es demasiado alta o la protección contra re arranque se ha activado.

Desconecte y vuelva a conectar la herramienta.

Si la batería se inserta mientras la herramienta está conectada, ésta no se pondrá en funcionamiento. En caso de empleo de una batería que no pertenezca a CAS, la máquina no se arrancará.

..... El indicador de señal del sistema electrónico (12) se ilumina de forma permanente.

Si se produce una sobrecarga durante el trabajo, la potencia puede reducirse temporalmente. **Se debe reducir la presión de trabajo.**

Desconexión de seguridad electrónica: la herramienta se ha DESCONECTADO automáticamente. Cuando la velocidad de aceleración por corriente es demasiado alta (como sucede en caso de un bloqueo repentino o de un contragolpe), la herramienta se desconecta. Desconectar la herramienta. Vuelva a conectarla y siga trabajando normalmente. Evite que se vuelva a bloquear.

11. Accesorios

 Emplee siempre la herramienta de inserción adecuada para el proceso de trabajo, así como la cubierta protectora prescrita. **Véase la página 4.** (Las figuras se muestran a modo de ejemplo).

Proceso de trabajo:

- 1 = Lijado con la superficie
- 2 = Tronzado
- 4 = Cepillado de alambre
- 5 = Lijado con papel de lija

Herramientas de inserción:

- 1.1 = Muela abrasiva
- 2.1 = Disco de tronzado "Metal"
- 2.2 = Disco de tronzado "Mampostería/hormigón"
- 2.3 = Disco de tronzado diamantado "Mampostería/hormigón"
- 2.4 = Disco de tronzado para un doble propósito (disco de tronzado y lijar en uno)
- 4.1 = Cepillo redondo
- 4.2 = Cepillo de vaso
- 5.1 = Disco abrasivo laminar
- 5.2 = Disco abrasivo para hojas lijadoras

Cubierta protectora prescrita:

- Tipo A = cubierta protectora de corte/cubierta protección incl. clip de cubierta protectora de corte para tronzado
- Tipo B = Cubierta protectora para lijado

- **Baterías:**

- N.º de pedido: 625368000 5,5 Ah (LiHD)
- N.º de pedido: 625369000 8,0 Ah (LiHD)
- N.º de pedido: 625549000 10,0 Ah (LiHD)
- etc.

Cargadores: ASC 55, ASC 145, etc.

Otros accesorios:
(véase www.metabo.com)

12. Reparación

 Las reparaciones de herramientas eléctricas deben estar a cargo exclusivamente de técnicos electricistas especializados.

En caso de tener una herramienta eléctrica de Metabo que necesite ser reparada, sírvase dirigirse a su representante de Metabo. En la página www.metabo.com encontrará las direcciones necesarias.

Un cable de alimentación deteriorado solo se puede sustituir por otro cable de alimentación especial y original de Metabo que puede solicitarse al servicio de asistencia técnica de Metabo.

En la página web www.metabo.com puede descargar listas de repuestos.

13. Protección ecológica

El polvo procedente de los trabajos de lijado puede ser tóxico: No lo elimine con la basura doméstica, sino de la forma apropiada en un punto de recogida de residuos especiales.

Cumpla lo estipulado por las normativas nacionales relativas a la gestión ecológica de los residuos y al reciclaje de herramientas, embalaje y accesorios usados.

Los materiales de embalaje deben eliminarse de acuerdo con su etiquetado y según las directrices municipales. Puede encontrar más información en www.metabo.com en la sección Servicio.

 Sólo para países de la UE: No tire las herramientas eléctricas a la basura.

Según la directiva europea 2012/19/EU sobre residuos de aparatos eléctricos y electrónicos y aplicable por ley en cada país, las herramientas eléctricas usadas se deben recoger por separado y posteriormente llevar a cabo un reciclaje acorde con el medio ambiente.

Indicaciones especiales para máquinas con batería:

Los acumuladores no se deben desechar junto con la basura doméstica. Devuelva los acumuladores defectuosos o gastados a su distribuidor Metabo. No sumerja en agua el acumulador.

Antes de eliminar la máquina, descargue la batería que se encuentra en la herramienta eléctrica. Asegure los contactos contra un cortocircuito (p. ej. con cinta adhesiva).

14. Especificaciones técnicas

Notas explicativas sobre la información de la página 3. Nos reservamos el derecho a efectuar modificaciones conforme al avance técnico.

U = Tensión de la batería

D_{\max}	= diámetro máximo de la herramienta
$t_{\max,1}$	= Grosor máximo autorizado de la herramienta de inserción en la zona de tensión si se utiliza una tuerca tensora (20)
$t_{\max,2}$	= Grosor máximo autorizado de la herramienta de inserción en la zona de tensión si se utiliza una tuerca tensora Quick (2)
$t_{\max,3}$	= Disco de desbaste/disco de tronzado: grosor máximo autorizado de la máquina de inserción
$t_{\max,4}$	= grosor máx. autorizado de los cepillos de disco
M	= Rosca del husillo
l	= Longitud del husillo de lijado
n_0^*	= Número de revoluciones en marcha en vacío (máximo)
P_1	= Potencia de entrada nominal
P_2	= Potencia suministrada
m	= Peso con la batería más pequeña / peso sin cable de red

Valores de medición establecidos de acuerdo con EN 62841.

 Herramienta con clase de protección II

~ Corriente alterna

≡ Corriente continua

Las especificaciones técnicas aquí indicadas se entienden dentro de determinadas tolerancias (conformes a las normas que rigen actualmente).

Averías electromagnéticas:

En algunos casos, las averías electromagnéticas graves ajenas a la herramienta pueden provocar bajadas de tensión temporales o activarse con protección de reinicio. En este caso, desconecte y vuelva a conectar la herramienta.

Valores de emisión

Estos valores permiten evaluar las emisiones de la herramienta eléctrica y compararla con otras herramientas eléctricas. Dependiendo de la condición de uso, estado de la herramienta eléctrica o de las herramientas de uso, la carga real puede ser mayor o menor. Considere para la valoración las pausas de trabajo y las fases de trabajo reducido. Determine a partir de los valores estimados las medidas de seguridad para el operador, p. ej. medidas de organización.

 El lijado de chapas finas u otras piezas que vibren ligeramente y tengan una gran superficie puede provocar un ruido total significativamente superior (hasta 15 dB) a los valores acústicos especificados. En la medida de lo posible, se debe evitar que estas piezas emitan ruido mediante medidas adecuadas, como la colocación de alfombras amortiguadoras pesadas y flexibles. El aumento de la emisión de ruido también debe tenerse en cuenta a la hora de evaluar el riesgo de exposición al ruido y de seleccionar una protección auditiva adecuada.

Valor total de vibraciones (suma de vectores de tres direcciones) determinadas según la norma EN 62841:

$a_{h,SG}$ = Valor de emisiones de vibraciones (lijar superficies)

$a_{h, DS}$ = Valor de emisiones de vibraciones
(Lijar con plato amolador)

$K_{h, SG/DS}$ = Inseguridad (vibraciones)

Niveles acústicos típicos compensados A:

L_{pA} = Nivel de intensidad acústica

L_{WA} = Nivel de potencia acústica

K_{pA}, K_{WA} = Inseguridad

Al trabajar, el nivel de ruido puede superar los 80 dB(A).



¡Use auriculares protectores!

Manual original

1. Declaração de conformidade

Declaramos, sob nossa responsabilidade: Estas rebarbadoras angulares, identificadas pelo tipo e número de série *1), estão em conformidade com todas as disposições aplicáveis das Directivas *2) e Normas *3). Documentações técnicas junto ao *4) - vide página 3.

2. Utilização autorizada

As rebarbadoras angulares de cabeça chata, com acessórios originais Metabo, são adequadas para lixar, lixar com folhas de lixa, operações com escovas de arame de aço e cortar metais, betão, pedras e materiais semelhantes, sem a utilização de água.

O utilizador é inteiramente responsável por qualquer dano que seja fruto de um uso indevido.

Deve sempre cumprir-se todas as regulamentações aplicáveis à prevenção de acidentes, assim como as indicações sobre segurança que aqui se incluem.

3. Indicações gerais de segurança



Para a sua própria proteção e para proteção da sua ferramenta elétrica, respeite as partes do texto identificadas com este símbolo!



AVISO – Ler o manual de instruções para reduzir o risco de ferimentos.



ATENÇÃO – **Leia todas as indicações de segurança, instruções, ilustrações e dados técnicos fornecidos juntamente com esta ferramenta elétrica.** *O desrespeito das instruções apresentadas em seguida pode provocar choques elétricos, incêndios e/ou lesões graves.*

Guarde todas as indicações de segurança e instruções para consultas futuras.

Quando entregar esta ferramenta elétrica a terceiros, faça-o sempre acompanhado destes documentos.

4. Indicações especiais de segurança

4.1 Indicações de segurança conjuntas para lixar, lixar com folha de lixa, trabalhos com escovas de arame de aço ou cortar:

a) **Esta ferramenta elétrica deve ser utilizada como lixadeira, lixadeira com folha de lixa, escova em arame, cortadora de furos ou ferramenta com disco abrasivo de corte.** Leia todas as indicações de segurança, instruções, representações e dados recebidos juntamente com o aparelho. Se não respeitar todas as

instruções que se seguem, podem ocorrer choques elétricos, fogo e/ou ferimentos graves.

b) **Esta ferramenta elétrica não é adequada para polir.** As utilizações, para as quais a ferramenta elétrica não foi prevista, podem causar riscos e ferimentos.

c) **Não utilize a ferramenta acoplável para uma função para a qual ela não tenha sido expressamente construída e prevista para o efeito pelo fabricante.** Tal conversão pode provocar a perda do controlo e ferimentos corporais graves.

d) **Nunca utilize ferramentas acopláveis não previstas e não recomendadas pelo fabricante em particular para esta ferramenta elétrica.** Apenas o facto de conseguir montar os acessórios na sua ferramenta elétrica, não garante uma utilização segura.

e) **As rotações admissíveis da ferramenta acoplável devem corresponder no mínimo às rotações máximas indicadas na ferramenta elétrica.** Uma ferramenta acoplável que rode com mais velocidade do que a admissível, pode quebrar e ser projetada.

f) **O diâmetro exterior e a espessura da ferramenta acoplável devem corresponder às medidas da sua ferramenta elétrica.** As ferramentas acopláveis com dimensões erradas não podem ser suficientemente protegidas ou controladas.

g) **As medidas para a fixação da ferramenta acoplável devem corresponder com as medidas dos meios de fixação da ferramenta elétrica.** As ferramentas acopláveis, que não encaixam com precisão sobre o veio retificador da ferramenta elétrica, rodam de forma irregular, vibram fortemente e podem provocar a perda de controlo.

h) **Não utilize ferramentas acopláveis danificadas. Antes de cada utilização, controle as ferramentas acopláveis e os discos abrasivos quanto a fragmentações e fissuras, deteriorações ou forte desgaste e as escovas de arame de aço quanto a arames soltos ou quebrados. Caso a ferramenta elétrica ou a ferramenta acoplável caiam, verifique se estão danificadas ou utilize uma ferramenta acoplável que não esteja danificada.** Depois de ter controlado e montado a ferramenta acoplável, mantenha-se a si, bem como a todas as pessoas nas proximidades, afastados da ferramenta acoplável em rotação e deixe o aparelho a funcionar durante um minuto com rotações máximas. Geralmente, as ferramentas acopláveis danificadas quebram durante este período de teste.

i) **Use equipamento de proteção pessoal. Consoante a utilização use máscara integral de proteção, proteção ocular ou óculos de proteção. Sempre que necessário, use máscara antipoeiras, proteção auditiva, luvas**

de proteção ou aventais especiais para manter afastadas pequenas partículas de lixação e de material. Proteger os olhos de objetos estranhos projetados, resultantes de diversas aplicações. As máscaras antipoeiras ou de proteção respiratória devem filtrar o pó que se forma durante a utilização. Se estiver exposto a ruídos fortes durante longos períodos de tempo poderá perder capacidade auditiva.

j) **Certifique-se de que as outras pessoas mantêm uma distância de segurança em relação à sua área de trabalho. Todos os que acedem à área de trabalho devem usar equipamento de proteção pessoal.** Fragmentos da peça de trabalho ou ferramentas acopláveis quebradas podem ser projetados e causar ferimentos mesmo fora da própria área de trabalho.

k) **Quando executar trabalhos nos quais a ferramenta elétrica possa atingir condutores de corrente ocultos ou o próprio cabo de rede, segure a ferramenta acoplável apenas nas superfícies do punho isoladas.** O contacto com um cabo sob tensão pode também colocar peças metálicas do aparelho sob tensão e provocar um choque elétrico.

l) **Mantenha o cabo de rede afastado de ferramentas acopláveis em rotação.** Caso perca o controlo sobre o aparelho, o cabo de rede pode ser cortado ou agarrado e a sua mão ou o seu braço podem embater na ferramenta acoplável em rotação.

m) **Nunca pose a ferramenta elétrica, antes da imobilização completa da ferramenta acoplável.** A ferramenta acoplável em rotação, pode entrar em contacto com a superfície de alojamento, provocando a perda de controlo sobre a ferramenta elétrica.

n) **Nunca deixe a ferramenta elétrica a funcionar enquanto a está a transportar.** Em caso de contacto accidental com a ferramenta acoplável em rotação, a sua roupa pode ficar presa e a ferramenta acoplável poderá furar o seu corpo.

o) **Limpe regularmente as aberturas de ventilação da sua ferramenta elétrica.** A ventoinha do motor puxa o pó para dentro da caixa, e uma forte acumulação de pó de metal pode provocar riscos a nível elétrico.

p) **Não utilize a ferramenta elétrica nas proximidades de materiais inflamáveis.** As faíscas podem incendiar estes materiais.

q) **Não utilize ferramentas acopláveis, que necessitem de agentes de refrigeração líquidos.** A utilização de água ou outros agentes de refrigeração líquidos pode provocar choques elétricos.

4.2 Contragolpes e respetivas indicações de segurança

Contragolpe é a reação repentina que ocorre quando uma ferramenta acoplável em rotação, tal como um disco abrasivo, um prato de lixar, uma escova de arame de aço, etc., bloqueia ou prende. Ao prender ou bloquear provoca a paragem inesperada da ferramenta acoplável em rotação.

At través disso, a ferramenta elétrica descontrolada é acelerada na zona de bloqueio, no sentido de rotação contrário ao da ferramenta acoplável.

Se por ex. um disco abrasivo prender ou bloquear na peça de trabalho, o canto do disco abrasivo que entra na peça de trabalho, pode ficar preso e com isso, quebrar o disco abrasivo ou causar um contragolpe. Em seguida, o disco abrasivo aproxima-se ou afasta-se do operador, consoante o sentido de rotação do disco no local de bloqueio. Desta forma os discos abrasivos também podem quebrar.

O contragolpe é a consequência de uma utilização incorreta da ferramenta elétrica e/ou de condições de trabalho inapropriadas. Poderá evitar o contragolpe através de medidas de precaução adequadas, conforme descrito em seguida.

a) **Segure bem a ferramenta elétrica e posicione o seu corpo e braços numa posição, na qual possa amortecer as forças de contragolpe. Utilize sempre o punho suplementar, caso disponível, para obter o maior controlo possível sobre as forças de contragolpe ou momentos de reação na aceleração.** O operador pode dominar as forças de contragolpe e de reação, usando medidas de precaução adequadas.

b) **Nunca coloque a sua mão próxima de ferramentas acopláveis em rotação.** Durante um contragolpe, a ferramenta acoplável pode deslocar-se para cima da sua mão.

c) **Evite que o seu corpo se encontre na área para onde a ferramenta elétrica é deslocada durante um contragolpe.** No local de bloqueio, o contragolpe impulsiona a ferramenta elétrica na direção contrária à de deslocação do disco abrasivo.

d) **Trabalhe com atenção redobrada em zonas de cantos, arestas vivas, etc. Evite que as ferramentas acopláveis façam ricochete na peça de trabalho e encravem.** A ferramenta acoplável em rotação tende a encravar no caso de cantos, arestas vivas ou quando rebate. Isto provoca a perda de controlo ou contragolpes.

e) **Não utilize uma lâmina para eletrosserras para cortar madeira, nem um disco de corte diamantado segmentado com um espaçamento de segmento superior a 10 mm ou uma lâmina de serra serrilhada.** Estas ferramentas acopláveis provocam frequentemente contragolpes e a perda de controlo.

4.3 Indicações de segurança especiais para lixar e cortar:

a) **Utilize exclusivamente os corpos abrasivos permitidos para a sua ferramenta elétrica e o resguardo de proteção previsto para estes corpos abrasivos.** Os corpos abrasivos não previstos para a ferramenta elétrica, não podem ser suficientemente protegidos, tornando-se inseguros.

b) **Os discos abrasivos curvados devem ser montados de forma a que a superfície de lixar se encontre por baixo da aresta do resguardo**

de proteção. Um disco abrasivo montado incorretamente e que ultrapasse a aresta do resguardo de proteção, não pode ser protegido de forma adequada.

c) **O resguardo de proteção deve ser montado em segurança na ferramenta elétrica e ser ajustado de forma a que apenas uma parte mínima do corpo abrasivo fique aberta para o utilizador, de forma a garantir o máximo de segurança.** O resguardo de proteção ajuda a proteger o operador contra fragmentos, contacto involuntário com o corpo abrasivo, bem como faíscas que podem incendiar a roupa.

d) **Os corpos abrasivos apenas devem ser utilizados para as possibilidades de aplicação recomendadas. Por exemplo: nunca lixe com a parte lateral de um disco de corte.** Os discos de corte destinam-se à remoção de material com a aresta do disco. Se exercer força lateral sobre este corpo abrasivo poderá quebrá-lo.

e) **Utilize sempre flanges tensoras sem defeitos e com a dimensão e forma corretas para o disco abrasivo que escolheu.** As flanges apropriadas apoiam o disco abrasivo, reduzindo assim o perigo de quebra do disco abrasivo. Os flanges para discos de corte podem diferenciar-se dos flanges para outros discos abrasivos.

f) **Não utilize discos abrasivos desgastados de ferramentas elétricas maiores.** Os discos abrasivos de ferramentas elétricas maiores não foram concebidos para as elevadas rotações das ferramentas elétricas menores, podendo assim quebrar.

g) **Ao trabalhar com discos para uma finalidade dupla, utilize sempre o resguardo de proteção apropriado para a tarefa realizada.** A não utilização do resguardo de proteção correto pode não oferecer a proteção desejada e resultar em ferimentos graves.

4.4 Indicações de segurança adicionais especiais para cortar:

a) **Evite que o disco de corte bloqueie ou que seja exercida demasiada pressão. Não efetue cortes demasiado profundos.** A sobrecarga do disco de corte aumenta o seu desgaste e a tendência para enviesar ou bloquear, e com isso a possibilidade de um contragolpe ou quebra do corpo abrasivo.

b) **Evite a zona anterior e posterior ao disco de corte em rotação.** Quando afasta de si o disco de corte inserido na peça de trabalho, em caso de um contragolpe, a ferramenta elétrica com o disco em rotação pode ser projetada diretamente para si.

c) **Caso o disco de corte encrave ou caso tenha de interromper o trabalho, desligue a ferramenta elétrica e mantenha-a segura, até que o disco esteja imobilizado. Nunca tente retirar um disco de corte ainda em rotação da zona de corte, caso contrário poderá ocorrer um contragolpe.** Verifique e elimine a causa do encravamento.

d) **Não volte a ligar a ferramenta elétrica enquanto a mesma se encontrar na peça de**

trabalho. Deixe o disco de corte atingir as suas rotações máximas antes de prosseguir cuidadosamente com o corte. Caso contrário, o disco pode prender, saltar para fora da peça de trabalho ou provocar um contragolpe.

e) **Apoie placas ou peças de trabalho de grandes dimensões para minimizar o risco de contragolpes provocado pelo encravamento do disco de corte. As peças de trabalho grandes podem dobrar-se sob o seu próprio peso.** A peça de trabalho deve ser apoiada em ambos os lados do disco, quer na proximidade da linha de corte, como também na proximidade da aresta.

f) **Proceda com especial cuidado no caso de "cortes de imersão" em paredes montadas ou outras áreas não previsíveis.** Ao imergir, o disco de corte pode provocar um contragolpe ao cortar tubagens de gás ou água, linhas elétricas ou outros objetos.

g) **Não efetue cortes curvos.** A sobrecarga do disco de corte aumenta o desgaste do mesmo e a tendência para este enviesar ou bloquear e, através disso, a possibilidade de ocorrência de um contragolpe ou quebra do corpo abrasivo, podendo provocar ferimentos graves.

4.5 Indicações de segurança especiais para lixar com folha de lixa:

a) **Utilize folhas de lixa com o tamanho correto e respeite as determinações do fabricante sobre a seleção das folhas de lixa.** As folhas de lixa que sobressaiam em relação ao prato de lixar, podem causar ferimentos e provocar bloqueios, rompimentos das folhas de lixa ou contragolpes.

4.6 Indicações de segurança especiais em relação ao trabalho com escovas de arame de aço:

a) **Note que a escova de arame de aço perde pedaços de arame, até mesmo na utilização comum. Não exerça demasiada pressão sobre os arames.** Pedaços de arame projetados podem penetrar facilmente em roupa fina e/ou na pele.

b) **Caso seja recomendado um resguardo de proteção, evite que o resguardo de proteção e a escova de arame de aço entrem em contacto.** As escovas tipo prato e tipo tacho, podem aumentar o seu diâmetro devido à pressão exercida e às forças de centrífuga.



AVISO – Use sempre óculos de proteção.



Use proteção auditiva.



AVISO – Utilize a ferramenta elétrica sempre com ambas as mãos.



Não utilize o resguardo de proteção para lixar para trabalhos de corte. Por motivos de segurança, para trabalhos com discos de corte deverá utilizar um resguardo para corte.

Não tocar nas ferramentas acopláveis em rotação!

Não utilizar discos de corte diamantados segmentados com fendas de segmento >10 mm. Apenas são permitidos ângulos de corte de segmento negativos.

Utilizar discos de corte combinados apenas se estes estiverem reforçados.

Usar bases de amortecimento elásticas, sempre que sejam disponibilizadas juntamente com o abrasivo e sempre que necessário.

Observar as indicações do fabricante da ferramenta ou do acessório! Proteger os discos de graxa de impactos!

Os discos abrasivos devem ser guardados e manuseados cuidadosamente conforme as instruções do fabricante.

Armazenar e manusear as ferramentas acopláveis cuidadosamente e conforme as instruções do fabricante.

Nunca utilize discos de corte para rebarbar ou desbastar! Os discos de corte não devem ser submetidos a uma pressão lateral.

A peça de trabalho deve ficar bem apoiada e ser protegida contra deslizos, por ex. através de dispositivos de fixação. Peças de trabalho grandes tem de ser apoiadas suficientemente.

Na utilização de ferramentas acopláveis com adaptador roscado, a extremidade do veio não deve tocar no fundo do furo da lixadeira. Certificar-se de que a rosca da ferramenta acoplável apresenta o comprimento necessário para acolher o comprimento do veio. A rosca da ferramenta acoplável deve ser adequada para a rosca sobre o veio. Comprimento do veio e rosca do veio, ver página 2 e capítulo 14. Dados técnicos.

Recomenda-se a utilização de um dispositivo de aspiração estacionário apropriado. Ligar sempre previamente um disjuntor de proteção FI (RCD) com uma corrente de disparo máx. de 30 mA. Caso a rebarbadora angular desligue através do disjuntor de proteção FI, deverá examinar e limpar a máquina. Ver capítulo 9. Limpeza.

Não utilizar ferramentas danificadas, não circulares ou que vibrem.

Evitar danos em tubagens de gás e de água, condutores elétricos e paredes portadoras (estática).

Se o punho suplementar estiver danificado ou rachado deverá ser substituído. Não operar a máquina com o punho suplementar danificado.

Substituir o resguardo de proteção caso esteja danificado ou rachado. Não operar a máquina com o resguardo de proteção danificado.

Fixar as peças de trabalho pequenas. Fixá-las por ex. num torno de bancada.

Se os discos montados sobre uma flange forem utilizados para uma finalidade dupla (discos abrasivos e de corte combinados), apenas podem ser utilizados os seguintes tipos de resguardos de proteção: tipo A, tipo C.
Ver capítulo 11.

Utilizar o resguardo de proteção correto:

O resguardo de proteção errado pode provocar a perda de controlo e ferimentos graves. Exemplos de utilização errada:

- Ao utilizar um resguardo de proteção do tipo A para efetuar lixagens laterais, o resguardo de proteção e a peça de trabalho podem perturbar-se mutuamente, resultando num controlo insuficiente.
- Ao utilizar um resguardo de proteção do tipo B para cortar com discos de corte combinado existe um maior risco de exposição a faíscas e partículas de lixagem projetadas, bem como a fragmentos do disco abrasivo, em caso de quebra do disco abrasivo.
- Ao utilizar um resguardo de proteção do tipo A, B, C para corte ou lixagem lateral em betão ou alvenaria, existe um maior risco de exposição a poeiras, bem como de perda do controlo com um contragolpe como resultado.
- Ao utilizar um resguardo de proteção do tipo A, B, C com uma escova tipo prato mais espessa do que o permitido, os arames podem atingir o resguardo de proteção e causar a quebra dos arames.

Utilize sempre o resguardo de proteção apropriado para a ferramenta acoplável. Ver capítulo 11.

Providencie para que durante o trabalho sob condições de pó, as aberturas de ventilação estejam livres. Caso seja necessário remover o pó, retire primeiro a bateria (utilize objetos não metais) e evite danificar peças internas.

Reduzir os níveis de pó:

 **AVISO** - Determinadas poeiras, que são geradas ao lixar com folha de lixa, serrar, lixar, furar e ao executar outros trabalhos, contêm químicos conhecidos por causar cancro, malformações congénitas ou outros problemas reprodutivos. Alguns exemplos destes químicos são:

- chumbo de tintas à base de chumbo,
- pó mineral de pedras de paredes, cimento e outros materiais de alvenaria, e
- arsénio e cromados de madeiras tratadas quimicamente.

O risco para si, proveniente desta sobrecarga, varia consoante o número de vezes que executa este tipo de trabalho. Para reduzir o efeito destes químicos em relação a si: trabalhe numa área bem ventilada e use sempre equipamento de proteção autorizado, como por ex. máscaras antipoeiras que tenham sido desenvolvidas especialmente para filtrar partículas microscópicas.

Isto aplica-se igualmente a poeiras de outros materiais, como por ex. determinados tipos de madeiras (como pó de carvalho ou faia), metais e amianto. Outras doenças conhecidas são por ex. reações alérgicas e doenças respiratórias. Não deixe que o pó entre em contacto com o seu corpo.

Respeite as diretivas e as normas nacionais (por ex. disposições relativas à segurança no trabalho, eliminação) aplicáveis para o seu material, pessoal, caso de utilização e local de utilização.

Apanhe as partículas geradas no local de origem das mesmas e evite deposições nas imediações.

Utilize acessórios apropriados para trabalhos especiais. Através disso é reduzida a expulsão descontrolada de partículas no ambiente.

Utilize um aspirador de pó adequado.

Observe os regulamentos para uso e conexão do dispositivo de sucção.

Reduza os níveis de pó:

- direcionando as partículas expelidas e o fluxo de ar de exaustão da máquina para longe de si e das pessoas que se encontram nas proximidades ou do pó acumulado,
- montando um dispositivo de aspiração e/ou um purificador de ar,
- arejando bem o local de trabalho e aspirando-o para o manter limpo. Varrer ou soprar por jato de ar forma remoinhos de pó.
- Aspire ou lave o vestuário de proteção. Não limpar soprando, batendo ou escovando.

4.7 Indicações de segurança sobre a bateria:

 Proteger as baterias de humidade!

 Não expor as baterias a fogo!

Não utilizar baterias danificadas ou deformadas!
 Não abrir as baterias!
 Não tocar nem curto-circuitar os contactos das baterias!

 As baterias de iões de lítio danificadas podem verter um líquido ligeiramente ácido e inflamável!

 Caso as baterias vertam líquido e o mesmo entre em contacto com a pele, deverá lavar imediatamente com água abundante. Se o líquido das baterias entrar em contacto com os seus olhos, lave-os com água limpa e consulte imediatamente um médico!

Remover a bateria da máquina antes de realizar qualquer ajuste, conversão, manutenção ou limpeza.

Certifique-se de que a máquina está desligada ao inserir a bateria.

Segurar firmemente a máquina ao retirar e colocar a bateria, de forma a que a o botão de ligar/desligar não possa ser acionado inadvertidamente.

Retirar a bateria da máquina, caso a máquina esteja avariada.

Transporte das baterias de iões de lítio:

a expedição de baterias de iões de lítio deverá ocorrer em conformidade com as leis de transporte de mercadorias perigosas (UN 3480 e UN 3481). Informe-se sobre as normas atualmente em vigor para a expedição de baterias de iões de lítio. Se necessário, informe-se junto da sua empresa transportadora. Poderá obter uma embalagem certificada junto da Metabo.

A bateria apenas poderá ser expedida caso a caixa não apresente danos e não esteja a verter líquido. Para a expedição, retirar a bateria da máquina. Proteger os contactos contra curto-circuito (por exemplo, isolar com fita adesiva).

5. Vista geral

Consultar a página 2.

- 1 Pega para fixar/soltar a porca de aperto à mão (sem o uso de ferramentas)*
- 2 Porca de aperto (sem o uso de ferramentas) *
- 3 Flange de apoio
- 4 Veio
- 5 Botão de bloqueio do veio
- 6 Resguardo
- 7 Punho suplementar / Punho suplementar com amortecimento de vibrações *
- 8 Interruptor correção para ligar/desligar *
- 9 Punho
- 10 Bloqueio de ligação *
- 11 Gatilho *
- 12 Indicador de sinal electrónico *
- 13 Tecla para desbloqueio do acumulador *
- 14 Tecla da indicação de capacidade *
- 15 Indicação de capacidade e sinalizador *
- 16 Acumulador *
- 17 Filtro de despoejamento *
- 18 Roda de ajuste para regulação das rotações
- 19 Botão de bloqueio*
- 20 Porca de aperto *
- 21 Chave de dois furos *
- 22 Alavanca para fixação do resguardo

* Conforme equipamento / não incluído no volume de fornecimento

6. Colocação em funcionamento

6.1 Especialmente para ferramentas ligadas à rede eléctrica

 Antes de ligar o cabo de alimentação, verifique se a voltagem e a frequência da rede de alimentação se adequam aos valores inscritos na placa técnica da ferramenta eléctrica.

 Ligar sempre previamente um disjuntor de protecção FI (RCD) com uma corrente de disparo máx. de 30 mA.

6.2 Especialmente para ferramentas com acumulador

Filtro de despoejamento

 Quando o ambiente muito sujo deve sempre montar o filtro de despoejamento (17).

 A ferramenta esquentada com maior rapidez quando montado o filtro de despoejamento (17). O sistema electrónico protege a ferramenta diante do sobreaquecimento (consultar capítulo 10.).

Montar:

Montar o filtro de pó (17) conforme ilustrado.

Remover:

Levantar ligeiramente o filtro de pó (17) pelas arestas superiores e retirá-lo por baixo.

Bateria rotativa

ver página 2, figura B.

A parte traseira da máquina pode ser rodada em 3 níveis a 270°, para, desta forma, adaptar o formato da máquina às condições de trabalho. Trabalhar apenas na posição engatada.

Pressionar primeiro o botão de bloqueio (19) e, com o botão pressionado, rodar a parte traseira da máquina. Durante a rotação, soltar o botão. O bloqueio deve engatar com um "clique" audível.

Acumulador

Antes da sua utilização, deve carregar o acumulador (16).

Recarregar o acumulador quando notar um perda de rendimento.

As baterias possuem um indicador de capacidade e de sinalização (15) (consoante o equipamento): A temperatura otimizada para armazenagem é entre 10°C e 30°C.

Acumuladores Li-Ion "Li-Power" possuem uma indicação de capacidade e sinalizador (15):
- Premir a tecla (14), e o estado de carga será indicado pelas lâmpadas LED.
- Assim que uma lâmpada LED piscar, o acumulador está quase vazio e deve ser recarregado.

Retirar, inserir o acumulador

Retirar: Premir a tecla para desbloqueio do acumulador (13) e retirar o acumulador (16) por baixo.

Inserir: Inserir o acumulador (16) até o seu engate.

6.3 Montagem do punho suplementar

 Trabalhar apenas com punho adicional (7) montado! Aparafusar o punho suplementar do lado esquerdo ou direito da ferramenta.

6.4 Montar o resguardo

 Por motivos de segurança, utilize exclusivamente o resguardo de proteção previsto para a respetiva ferramenta acoplável! O resguardo de proteção errado pode provocar a perda de controlo e ferimentos graves. Ver também capítulo 11. Acessórios!

Resguardo para lixar

Adequado para os trabalhos com discos de rebarbar, pratos de lixa de lamelas, discos de corte de diamante.

Consultar página 2, figura E.

- Montar o resguardo (6) na posição representada.
- Premir a alavanca e posicionar o resguardo de modo a que a zona fechada indica ao operador.
- Soltar a alavanca e rodar o resguardo, até o engate da alavanca.
- Verificar o ajuste seguro: a alavanca deve estar engatada e o resguardo fixo, sem possibilidades de deslocamento.

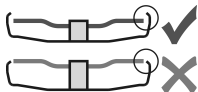

Só deve utilizar acessórios acopláveis que ainda possam ser protegidos pelo resguardo, por pelo menos 3,4 mm além da sua própria

medida.

7. Montagem do disco abrasivo

 Antes de qualquer troca de acessório: retirar o acumulador da ferramenta / puxar a ficha da tomada de corrente. A ferramenta deve estar desligada e o veio parado.

 Por motivos de segurança durante as operações com os discos de corte, sempre deve utilizar o resguardo para o disco de corte (veja capítulo 11. Acessórios).

7.1 Bloquear o veio

 Premir o botão de bloqueio do veio (5) apenas quando o veio paralisado!

- Premir o botão de bloqueio do veio (5), e rodar o veio (4) manualmente até o engate notável do botão de bloqueio do veio.

7.2 Montagem do disco abrasivo

Consultar página 2, figura C.

- Montar o flange de apoio (3) sobre o veio. O flange está montado correctamente quando já não mais pode ser rodado sobre o veio.
- Colocar o disco abrasivo sobre o flange de apoio (3).
O disco abrasivo deve encostar uniformemente sobre o flange de apoio. O flange de chapa dos discos abrasivos de corte deve encostar sobre o flange de apoio.

7.3 Fixar/soltar a porca de aperto sem o uso de ferramentas (conforme equipamento)

 Fixar a porca de aperto apenas à mão (sem o uso de ferramentas) (2)!

 Durante as operações, a pega (1) sempre deve permanecer rebaixada de forma plana sobre a porca de aperto (2).

Fixar a porca de aperto (sem o uso de ferramentas) (2):

 Se no âmbito de aperto, o acessório acoplável for mais espesso do que 6 mm, não deve utilizar a porca de aperto (sem o uso de ferramentas)! Utilize então a porca de aperto (20) com chave de dois furos (21).

- Bloquear o veio (veja capítulo 7.1).
- Dobrar a pega (1) da porca de aperto para cima.
- Assentar a porca de aperto (2) sobre o fuso (4). Consultar página 2, figura D.
- Fixar a porca de aperto (1), rodando a pega à mão no sentido horário.
- Dobrar a pega (1) novamente para baixo.

Soltar a porca de aperto (sem o uso de ferramentas) (2) !:

- Bloquear o veio (veja capítulo 7.1).
- Dobrar a pega (1) da porca de aperto para cima.
- Desenroscar a porca de aperto (2) no sentido anti-horário e à mão.

Nota: Quando a porca de aperto (2) muito firme, também pode usar uma chave de dois furos para desenroscá-la.

7.4 Fixar/soltar a porca de aperto:

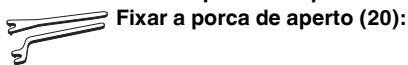

Fixar a porca de aperto (20):

Os dois lados da porca de aperto são diferentes. Aparafusar a porca de aperto sobre o veio conforme segue:

Consultar página 2, figura D.

- A) Para discos abrasivos finos:

O colar da porca de aperto (20) indica para cima, para se poder apertar bem o disco abrasivo fino.

B) Para discos abrasivos grossos:

O colar da porca de aperto (20) indica para baixo, para se poder fixar bem a porca de aperto sobre o veio.

- Bloquear o veio. Fixar bem a porca de aperto (20), servindo-se da chave de dois furos (21) e rodando no sentido horário.

Soltar a porca de aperto:

- Bloquear o veio (veja capítulo 7.1). Desaparafusar a porca de aperto (20), servindo-se da chave de dois furos (21) e rodando no sentido anti-horário.

8. Utilização

8.1 Ajustar as rotações

WVBF 18 LT BL 11-125 Quick







WVBF 18 LTX BL 15-150 Quick

Através da roda de ajuste (18) é possível seleccionar previamente as rotações e alterá-las continuamente.

As posições 1-6 correspondem aproximadamente às seguintes rotações em vazio:

1 2000 / min	4 6100 / min
2 3600 / min	5 7400 / min
3 4800 / min	6 8000 / min

8.2 Ligar/desligar

-  Guiar a ferramenta sempre com ambas as mãos.
-  Primeiro ligar, de seguida encostar o acessório acoplável à peça.
-  Deve evitar-se com que a ferramenta aspire ainda mais pó e aparas. Ao ligar e desligar a ferramenta, deve afastá-la da poeira que se tenha depositado. Pousar a ferramenta depois de desligada apenas quando o motor tiver parado.
-  Evite o arranque involuntário: Sempre desligue a própria ferramenta eléctrica antes de puxar a ficha da tomada, ou no caso de falta de energia eléctrica.
-  Evite arranques involuntários: Desligue a ferramenta sempre quando for retirar o acumulador da ferramenta.
-  Na ligação contínua, a ferramenta eléctrica continua a funcionar mesmo quando for arrancada da mão. Portanto, segurar a ferramenta sempre nos punhos previstos, posicionar-se de forma segura e concentrar-se no trabalho.

Máquinas com interruptor corredeço:

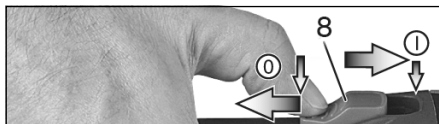

Ligar: Avançar o interruptor corredeço (8). Para ligação contínua, premer para baixo até o engate.

Desligar: Premer sobre a extremidade posterior do interruptor corredeço (8) e soltar.

Máquinas com interruptor de segurança (com função de homem morto):

(Máquinas com as designações WPF..., WEPF...)



Ligar: Avançar o bloqueio de ligação (10) no sentido da seta e premer o gatilho (11).

Desligar: Soltar o gatilho (11).

8.3 Indicações sobre a utilização

Lixar e lixar com folha de lixa:

Exercer força moderada sobre a ferramenta e movimentá-la sobre toda a superfície, para não sobreaquecer a superfície da peça a ser trabalhada.

Lixamento de desbaste: para se obter um bom resultado, trabalhar a um ângulo de encosto de 30° - 40°.

Cortar:



No caso de cortes, trabalhar sempre na contra-rotação (veja figura). De contrário, há perigo da ferramenta soltar de forma incontrolada para fora do corte. Trabalhar com avanço moderado, adaptado ao material a trabalhar. Não prender, não exercer pressão, não oscilar.

Operações com escovas de arame de aço:

Exercer força moderada sobre a ferramenta.

9. Limpeza

Remover a bateria da máquina antes de realizar qualquer ajuste, conversão, manutenção ou limpeza.

Limpar regularmente o **filtro de pó**: retirar e soprar com ar comprimido.

Remover ocasionalmente a **bateria** e limpar a área de contacto da bateria e da máquina com um pano seco para remover as deposições. Caso não seja possível retirar a bateria: ver capítulo Reparação.

Durante o trabalho podem acumular-se partículas no interior da ferramenta eléctrica. Isto influencia a refrigeração da ferramenta eléctrica. As deposições de substâncias condutoras podem danificar o isolamento de proteção da ferramenta eléctrica e provocar riscos a nível eléctrico.

Aspirar bem a ferramenta eléctrica regularmente e frequentemente em todas as ranhuras de ar dianteiras e traseiras ou soprar com ar seco. Antes disso, desligue a ferramenta eléctrica do fornecimento de energia e use óculos de protecção e uma máscara antipoeiras apropriada. Ao soprar certifique-se de que existe uma eliminação apropriada.

10. Correção de avarias

10.1 Ferramentas ligadas à rede eléctrica:

- **Protecção de sobrecarga: A rotação em carga cai CONSIDERAVELMENTE.** a temperatura do motor é demasiado alta! Deixar a ferramenta eléctrica a funcionar em vazio até arrefecida a ferramenta.
- **Protecção de sobrecarga: A rotação em carga cai LIGEIRAMENTE.** a ferramenta está sendo carregada em demasia. Continue a trabalhar com carga reduzida.
- **Desligamento de segurança Metabo S-automatic: A ferramenta foi DESLIGADA automaticamente.** A ferramenta é desligada no caso de velocidade de aumento de corrente demasiado rápida (tal como surge p.ex. num bloqueio repentino ou num contragolpe). Desligar a ferramenta pelo interruptor correção (8). Voltar a ligar e continuar a trabalhar normalmente. Evitar outros bloqueios. Consultar capítulo 4.2.
- **Protecção contra reaquecimento: A ferramenta não funciona.** A protecção contra reaquecimento inadvertido reagiu. A ferramenta eléctrica não funciona quando a ficha de rede for inserida com a ferramenta ligada ou quando a fonte de alimentação for restabelecida após uma interrupção. desligar e voltar a ligar a ferramenta eléctrica.

10.2 Ferramentas com acumulador:

O indicador de sinal electrónico (12) pisca e a máquina não funciona.

A bateria está descarregada, a temperatura é demasiado elevada ou a protecção contra reaquecimento involuntário foi ativada. Desligar e voltar a ligar a máquina.

Se a bateria for inserida com a máquina ligada, esta não irá arrancar.

Em caso de utilização de uma bateria que não pertença ao CAS, a máquina não arranca.

O indicador de sinal electrónico (12) está aceso permanentemente

Se surgir uma sobrecarga durante o trabalho, a potência pode ser reduzida temporariamente.

Reduzir a pressão de trabalho.

Desativação de segurança electrónica: a máquina foi DESLIGADA automaticamente. A máquina é desligada caso a velocidade de aumento de corrente seja demasiado elevada (como por ex. em caso de bloqueio repentino ou contragolpe). Desligar a máquina. Em seguida, voltar a ligar e continuar a trabalhar normalmente. Evite bloqueios adicionais.

11. Acessórios



Utilize sempre a ferramenta acoplável apropriada para o trabalho, com o respetivo resguardo de protecção. **Ver página 4.** (As figuras são exemplificativas).

Trabalho:

- 1 = Lixar com a superfície
- 2 = Cortar
- 4 = Escovas de arame de aço
- 5 = Lixar com folha de lixa

Ferramentas acopláveis:

- 1.1 = Disco abrasivo para rebarbar
- 2.1 = Disco de corte "metal"
- 2.2 = Disco de corte "alvenaria/betão"
- 2.3 = Disco de corte diamantado "alvenaria/betão"
- 2.4 = Disco de corte com uma finalidade dupla (disco abrasivo e disco abrasivo de corte combinados)
- 4.1 = Escova redonda
- 4.2 = Escova tipo tacho
- 5.1 = Pratos de lixa lamelados
- 5.2 = Pratos de lixar para folhas de lixa

Resguardo de protecção prescrito:

Tipos A = Resguardo de protecção do disco / resguardo de protecção com clipe do resguardo de protecção para cortar
Tipos B = Resguardo de protecção para lixar

- Baterias:

- N.º de pedido: 625368000 5,5 Ah (LiHD)
- N.º de pedido: 625369000 8,0 Ah (LiHD)
- N.º de pedido: 625549000 10,0 Ah (LiHD)
- etc.

Carregadores: ASC 55, ASC 145, etc.

Outros acessórios:

(ver também www.metabo.com)

12. Reparações



As reparações de ferramentas eléctricas deste tipo apenas podem ser efectuadas por pessoal qualificado!

Quando possuir ferramentas eléctricas Metabo que necessitem de reparos, dirija-se à Representação Metabo. Os endereços poderá encontrar sob www.metabo.com.

Um cabo de ligação à rede danificado apenas pode ser substituído por um cabo especial de ligação à rede original da Metabo, que pode ser adquirido a partir do serviço de assistência técnica da Metabo.

Poderá descarregar as Listas de peças de reposição no site www.metabo.com.

13. Protecção do meio ambiente

O pó de lixa formado pode conter substâncias nocivas: não deitá-lo no lixo doméstico mas sim, entregá-lo a uma estação de colecta de lixo especial.

Siga as determinações nacionais em relação ao descarte ecológico de resíduos assim como, em relação à reciclagem de ferramentas eléctricas usadas, embalagens e acessórios.

Os materiais da embalagem devem ser eliminados de acordo com a sua rotulagem, em conformidade com as diretivas do seu município. Encontrará indicações adicionais em www.metabo.com na área da assistência.



Só para países da UE: Não deitar as ferramentas eléctricas no lixo doméstico! De acordo com a directriz europeia 2012/19/EU sobre equipamentos eléctricos e electrónicos usados, e na conversão ao direito nacional, as ferramentas eléctricas usadas devem ser recolhidas em separado, e entregues a uma reciclagem ecologicamente correcta.

Indicações especiais para ferramentas com acumulador:

Não deitar acumuladores no lixo caseiro! Devolver os acumuladores defeituosos ou usados ao representante Metabo!

Não jogar os acumuladores na água.

Descarregar o acumulador na ferramenta eléctrica antes de a entregar a uma reciclagem. Proteger os contactos contra curto-circuitos (p.ex. isolar com fita colante).

14. Dados técnicos

Esclarecimento sobre as indicações na página 3. Reserve-se o direito de proceder a alterações ao progresso tecnológico.

U	= Tensão do acumulador
D_{max}	= Diâmetro máx. do acessório acoplável
$t_{max,1}$	= Espessura máx. admissível do acessório acoplável no âmbito de aperto com utilização da porca de aperto (20)
$t_{max,2}$	= Espessura máx. admissível do acessório acoplável no âmbito de aperto com utilização da porca de aperto Quick (2)
$t_{max,3}$	= Disco de rebarbar/disco de corte: Espessura máxima admissível do acessório acoplável
$t_{max,4}$	= Espessura máx. permitida das escovas tipo prato
M	= Rosca do veio
l	= Comprimento do veio rectificador
n_0^*	= Rotações em vazio (rotações máximas)
P_1	= Potência nominal consumida
P_2	= Potência útil
m	= Peso com menor acumulador/ peso sem cabo de rede

Valores medidos de acordo com a norma EN 62841.

Ferramenta eléctrica da classe de protecção II

~ Corrente alternada

== Corrente contínua

Os dados técnicos indicados são tolerantes (de acordo com os padrões válidos individuais).

*Avarias electromagnéticas:

Devido a influências de extremas avarias electromagnéticas, em alguns casos, podem haver ligeiras variações de rotações, ou a protecção de rearranque poderá disparar. Neste caso, deverá desligar e voltar a ligar a ferramenta eléctrica.



Valor da emissão

Estes valores possibilitam uma avaliação de emissões da ferramenta eléctrica, e de compará-los com diversas outras ferramentas eléctricas. Consoante as condições de aplicação, situação da ferramenta eléctrica ou dos acessórios acopláveis, o carregamento efectivo poderá ser superior ou inferior. Para a avaliação, deve ainda considerar os intervalos de trabalho e as fases com menores carregamentos. Em razão dos correspondentes valores avaliados deverá determinar a aplicação de medidas de protecção, p.ex. medidas a nível de organização.



A lixagem de chapas finas ou outras peças de trabalho de vibração fácil com superfícies grandes pode provocar uma emissão total de ruídos significativamente superior (até 15 dB) do que os valores de emissão de ruídos especificados. Essas peças de trabalho devem, dentro do possível, ser impedidas de emitir ruídos através de medidas adequadas, como por exemplo a fixação de esteiras de insonorização pesadas e flexíveis. O aumento das emissões de ruído também deve ser tido em consideração ao avaliar o risco de exposição ao ruído e ao seleccionar a protecção auditiva apropriada.

Valor total de vibrações (soma vectorial de três direcções) averiguado conforme norma EN 62841:

$a_{h,SG}$ = Valor da emissão de vibrações (lixar superfícies)

$a_{h,DS}$ = Valor da emissão de vibrações (lixar com prato de lixar)

$K_{h,SG/DS}$ = Insegurança (vibrações)

Valores típicos e ponderados pela escala A para o ruído:

L_{pA} = Nível de pressão sonora

L_{WA} = Nível de energia sonora

K_{pA}, K_{WA} = Insegurança

Durante a operação, o nível de ruído pode passar de 80 dB(A).



Usar protecções auriculares.

Bruksanvisning i original

1. CE-överensstämmelseintyg

Vi intygar att vi tar ansvar för att: vinkelslippe med typ- och serienummer *1) uppfyller kraven i gällande direktiv *2) och standarder *3). Teknisk dokumentation *4) - se sid. 3.

2. Avsedd användning

Vinkelslipen med planhölje är med Metabo originaltillbehör avsedd för slipning, sandpappersslipning, stålborstning och kapning av metall, betong, sten och liknande material utan vatten.

Användaren ansvarar för skador som uppstår pga. ej avsedd användning.

Följ gällande skadeförebyggande föreskrifter och medföljande säkerhetsanvisningar.

3. Allmänna säkerhetsanvisningar



Följ anvisningarna i textavsnitten med den här symbolen för att förebygga personskador och skador på elverkyttet!



WARNING – Läs igenom bruksanvisningen för att minska risken för skador.



WARNING – Läs alla säkerhetsvarningar, instruktioner, illustrationer och specifikationer som medföljer detta elverkytt. Fel som uppstår till följd av att instruktionerna nedan inte följs kan orsaka elstöt, brand och/eller allvarliga personskador.

Spara säkerhetsanvisningar och anvisningar för framtida bruk.

Se till så att dokumentationen medföljer elverkyttet.

4. Särskilda säkerhetsanvisningar

4.1 Säkerhetsanvisningar för slipning, sandpappersslipning, stålborstning eller kapning:

a) **Elverkyttet är avsett för slipning, sandpappersslipning, stålborstning, hålskärning och kapning. Följ alla säkerhetsanvisningar, anvisningar, illustrationer och all information som följer med maskinen.** Om anvisningarna inte följs finns risk för elstöt, brand och/eller allvarliga personskador.

b) **Elverkyttet är inte avsett för polering.** Använder du maskinen till sådant som den inte är avsedd för utsätter du dig själv och andra för fara och risk för personskador.

c) **Använd inte elverkyttet för ändamål som det inte uttryckligen har konstruerats och godkänts av tillverkaren som.** En sådan

ombyggnad kan leda till kontrollförlust och till allvarliga personskador.

d) **Använd bara insatsverktyg som är avsedda för elverkyttet och rekommenderas av tillverkaren.** Att tillbehöret som fästas på elverkyttet är ingen garanti för att verktyget fungerar säkert.

e) **Verktygets tillåtna varvtal ska vara minst lika högt som det maxvarvtal som anges på maskinen.** Insatsverktyg som roterar med för högt varvtal kan gå sönder och delar kan flyga omkring.

f) **Verktygets ytterdiameter och grovlek måste motsvara elverkyttets specifikationer.** Verktyg med fel dimensioner går inte att skydda eller kontrollera tillräckligt.

g) **Måtten för montering av insatsverktyg måste lämpa sig för måtten på elverkyttets monteringsmaterial.** Delar som inte passar exakt på fästet orsakar obalans, kraftiga vibrationer och kan få användaren att tappa kontrollen.

h) **Använd inte skadade insatsverktyg. Kontrollera verktygen före användning, t.ex. så att slipskivor inte är uppräktade eller spräckta, slipprondeller inte är spräckta, slitna eller utnötta, stålborstar inte har lös eller avbruten tråd. Tappar du maskin och verktyg, ska du kontrollera om något är skadat och sätt i så fall på ett helt verktyg. När du kontrollerat verktyget och satt i det, ser du till att du själv och andra runt omkring inte är inom räckhåll för roterande delar och att maskinen körs på max. varvtal under en minut. Skadade verktyg går oftast sönder vid testet.**

i) **Använd personlig skyddsutrustning. Beroende på tillämpningen, använd visir, ögonskydd eller skyddsglasögon. Om det behövs, använd dammask, hörselskydd, skyddshandskar eller skyddsförkläde som skyddar mot grader och avverkat material.** Skydda ögonen mot kringflygande skräp som uppstår vid användningsområdena. Dammask och andningskydd ska klara att filtrera bort det damm som bildas vid användning. Om du blir exponerad för buller, kan du få hörselskador.

j) **Se till att andra i närheten är på säkert avstånd från arbetsområdet. Den som är inom arbetsområdet ska bära personlig skyddsutrustning.** Delar av arbetsstycken eller trasiga verktyg kan slungas iväg och orsaka personskador utanför det aktuella arbetsområdet.

k) **Håll alltid i de isolerade greppen när du jobbar med sådana verktyg som kan komma i kontakt med dolda elledningar eller den egna sladden.** Kontakt med strömförande ledning kan spänningssätta maskinens metalldelar, så att du får en stöt.

l) **Se till så att sladden inte kommer nära roterande delar.** Tappar du kontrollen över maskinen kan sladden kapas eller snos in så att din hand eller arm dras in i roterande delar.

m) **Lägg aldrig ifrån dig elverktuget förrän roterande delar stannat helt.** Roterande delar kan komma i kontakt med underlaget, så att du tappar kontrollen över elverktuget.

n) **Elverktuget får aldrig vara igång när du bär det.** Kommer roterande delar i kontakt med klädesplagg kan de haka fast och borra in sig i kroppen.

o) **Rengör ventilationsöppningarna på elverktuget regelbundet.** Motorfläkten suger in damm i huset, för mycket avlagringar av metalldamm kan ge elstötår.

p) **Använd inte elverktuget i närheten av brännbara material.** Gnistor kan antända materialet.

q) **Använd aldrig verktyg som kräver skärvtäska.** Vatten och andra flytande kylmedel kan ge elstötår.

4.2 Kast och motsvarande säkerhetsanvisningar

Kast är en plötslig reaktion på grund av att roterande delar hakar fast eller nyper, som t.ex. en slipskiva, slipprondell, stålborste. Ihakningen eller nypet ger den roterande delen ett abrupt stopp. Det slungar elverktuget okontrollerat mot verktygets rotationsriktning vid blockeringen.

Om t.ex. en slipskiva hakar fast eller nyper i arbetsstycket, kan slipskivskanten som sitter fast spräcka slipskivan eller ge ett kast. Slipskivan rör sig då mot eller från användaren, allt beroende på skivans rotationsriktning vid blockeringen. Det kan även leda till skivsprängning.

Ett kast orsakas av felaktig användning av elverktuget och/eller felaktiga arbetsvillkor. Det kan förhindras med hjälp av försiktighetsåtgärderna nedan.

a) **Håll fast elverktuget ordentligt och inta en kroppsställning som gör att du kan parera kastrekylen med armarna.** Använd alltid stödhandtaget när det är på, så att du får så bra kontroll som möjligt över kast och reaktioner vid drift. Med rätt åtgärder kan du som användare få kontroll över kastrekyler och motriktade krafter.

b) **Håll aldrig handen nära roterande verktyg.** Verktyget kan röra sig över handen om du får ett kast.

c) **Stå inte med kroppen i den riktning som elverktuget rör sig om det får ett kast.** Kastet slungar elverktuget i motsatt riktning mot slipskivans rotationsriktning vid blockeringen.

d) **Var extra försiktig i närheten av hörn, skarpa kanter osv. Se till så att verktyget inte stöter mot arbetsstycket och nyper.** Roterande verktyg har lätt att nypa om de studsar vid hörn och skarpa kanter. Det kan få dig att tappa kontrollen eller ge kast.

e) **Använd inte kedjesågblad för , sågning i trä, inga segmenterade diamanthapskivor med ett segmentavstånd större än 10 mm och inga tandade sågblad.** Sådana verktyg ger ofta kast eller får användaren att tappa kontrollen.

4.3 Särskilda säkerhetsanvisningar för slipning och kapning:

a) **Använd bara skyddskåpor och slipskivor som är godkända för elverktuget.** Slipskivor som inte är avsedda för elverktuget går inte att skärma av tillräckligt och ger osäkert skydd.

b) **Försänkta slipskivor ska vara monterade så att slipytan ligger under kanten på skyddskåpan.** En felmonterad slipskiva som sticker ut över skyddskåpans kant går inte att skärma av ordentligt.

c) **Skyddskåpan ska sitta ordentligt på elverktuget och vara inställd så att du får maximal säkerhet och exponeras för så liten del som möjligt av slipskivan.** Skyddskåpan hjälper till att skydda dig mot lösa fragment, mot kontakt med slipskivan och mot gnistor som kan antända dina kläder.

d) **Slipskivorna är bara gjorda för avsedd användning. Exempel: Slipa aldrig med kapskivans sidoytor.** Kapskivor är avsedda för materialavverkning med skivkanten. Sidokrafter på en sån slipskiva kan ge skivbrott.

e) **Använd alltid oskadade flänsar med rätt dimension och form för den skiva som du ska använda.** Rätt fläns skyddar slipskivan och minskar risken för skivbrott. Flänsar till kapskivor skiljer sig från flänsar till andra slipskivor.

f) **Använd aldrig nötta slipskivor från större elverktuget.** Större elverktugets slipskivor är inte gjorda för lika höga varvtal som mindre elverktugets och kan spricka.

g) **Vid användning av skivor för dubbla syften ska du alltid använda lämplig skyddskåpa för den aktuella tillämpningen.** Om inte rätt skyddskåpa används kan önskad skärmning inte uppnås, vilket i sin tur kan leda till allvarliga skador.

4.4 Andra särskilda säkerhetsanvisningar för kapning:

a) **Se till så att kapskivan inte nyper eller får för stor tryckkraft. Gör inte för djupa kap.**

Överbelastar du kapskivan ökar belastningen och risken för att skivan blir stukad eller nyper, vilket kan ge kast eller skivbrott.

b) **Undvik området framför och bakom kapskivan.** När du för kapskivan ifrån dig i arbetsstycket kan ett kast slunga elverktuget och den roterande skivan rakt emot dig.

c) **Om skivan nyper eller om du avbryter arbetet, slå av elverktuget och håll den stilla tills skivan stannat helt. Försök aldrig dra loss kapskivan ur skåran när skivan roterar, det kan ge ett kast.** Hitta och åtgärda orsaken till att skivan nöp.

d) **Slå inte på elverktuget när det sitter i arbetsstycket. Låt kapskivan varva upp till max. varvtal innan du försiktigt fortsätter kapningen.** Annars kan skivan haka i, hoppa ur arbetsstycket eller ge ett kast.

e) **Palla upp plattor eller stora arbetsstycken, så minskar risken för kast på grund av att kapskivan nyper. Stora arbetsstycken kan böja**

sig av sin egen vikt. Palla upp arbetsstycket på båda sidor, både vid snittlinjen och kanten.

f) **Var extra försiktig vid "instickning" i befintliga väggar eller andra ställen utan insyn.** Kapskivan kan vid insticket orsaka kast vid kapning genom gas-, vatten- eller elledningarna eller andra föremål.

g) **Utför inte kurvsågning.** Överbelastar du kapskivan ökar belastningen och risken för att skivan blir stukad eller nyper, vilket kan ge kast eller skivbrott. Det kan i sin tur leda till allvarliga skador.

4.5 Särskilda säkerhetsanvisningar för sandpappersslipning:

a) **Använd slippapper av rätt storlek och utan följ tillverkarens anvisningar om val av slippapper.** Slippapper som sticker utanför sliprondellen kan ge personskador, få rondellen att nypa, riva sönder slippappret eller ge kast.

4.6 Särskilda säkerhetsanvisningar för arbete med stålborste:

a) **Tänk på att stålborsten tappar borst även vid normal användning. Överbelasta inte borsten med för stor tryckkraft.** Ivägslungade borst kan lätt tränga igenom tunna kläder och/eller in i huden.

b) **Om skyddskåpa rekommenderas, så är det i syfte att förhindra att du kommer i kontakt med stålborsten.** Skiv- och koppborstar får större diameter av tryck- och centrifugalkrafterna.



WARNING! – Använd alltid skyddsglasögon.



Använd hörselskydd.



WARNING – Elverktyget ska alltid användas med båda händerna.



Använd inte skyddskåpan för slipning till kaparbeten. När du jobbar med kapskivor, använd skyddskåpa för kapning av säkerhetsskäl.



Sträck inte in händerna i roterande verktyg!

Använd inte segmenterade diamanthapskivor med segmentspår > 10 mm. Endast negativa segmentskärvinlar är tillåtna.

Använd endast limmade blad om de är förstärkta.

Använd elastiska mellanlägg om de följer med som en nödvändig del av slipmediet.

Följ verktygs- och tillbehörstillverkarens anvisningar! Skydda slipskivorna mot fett och slag! Slipskivor skall förvaras och hanteras försiktigt enligt tillverkarens anvisningar.

Förvara och hantera verktygen helt enligt tillverkarens anvisningar.

Använd aldrig kapskivor till grovbearbetning eller avgradning! Kapslipsisivor tål inte tryck i sidled.

Säkra arbetsstycket så att det ligger stadigt och inte glider, t.ex. med spänntving. Palla upp stora arbetsstycken ordentligt.

Använder du verktyg med gängfäste får spindeländan inte gå i botten på slipverktyget. Se till så att gängningen i verktyget är tillräckligt lång, så att hela spindeln får plats. Verktygsgängningen måste passa spindelgången. Spindelängd och spindelgånga, se sid. 2 och kap. 14. Tekniska data.

Vi rekommenderar att du använder lämpligt stationärt utsug. Förkoppla alltid en jordfelsbrytare (RCD) med en max. aktiveringsström på 30 mA. Slår jordfelsbrytaren av vinkelslipen, måste du kontrollera och rengöra den. Se kapitel 9.

Rengöring.

Skadade, ej runda eller vibrerande verktyg får ej användas.

Försök att inte skada gas-, vatten- och elledningar samt bärande väggar.

Byt ut skadade eller spruckna stödhandtag. Använd aldrig maskinen med trasigt stödhandtag.

Byt ut skadat eller sprucket sprängskydd. Använd aldrig maskinen med trasigt sprängskydd.

Fäst små arbetsstycken. Spänn t.ex. fast dem i skruvstäd.

Om flämsmonterade skivor används för dubbla ändamål (kombinerade slip- och kapskivor) får endast följande typer av skyddskåpor användas: typ A, typ C. Se kapitlet 11.

Använd rätt skyddskåpa:

En felaktig skyddskåpa kan leda till kontrollförlust och allvarliga skador. Exempel på felaktig användning:

- Vid användning av en skyddskåpa av typ A för sidoslipning kan skyddskåpan och arbetsstycket stora varandra, vilket resulterar i otillräcklig kontroll.
- Vid användning av en skyddskåpa av typ B för slipning med limmade kapskivor finns en ökad risk för att användaren träffas av gnistor och slippartiklar samt av fragment av slipskivan om en slipskiva går sönder.
- Vid användning av en skyddskåpa av typ A, B, C för kap- eller sidoslipning i betong eller murverk, finns en ökad risk för dammexponering och kontrollförlust och därmed för kast.
- Vid användning av en skyddskåpa av typ A, B, C med cirkulärborste som är tjockare än vad som tillåts, kan trådarna slå mot skyddskåpan så att de bryts.

Använd alltid en skyddskåpa som lämpar sig för insatsverktyget. Se kapitlet 11.

Se till att ventilationsöppningarna är öppna vid arbete i dammig miljö. Ta bort damm när det behövs, men ta först ur batteriet (använd inte metallföremål) och försök att inte skada delarna inuti.

Minska belastning genom damm:



WARNING - Vissa typer av damm som genereras vid sandpappersslipning, slipning, borring och andra arbeten innehåller kemikalier som kan orsaka cancer, fosterskador eller andra

fortplantningsstörningar. Till dessa kemikalier hör bland annat följande:

- Bly av blyhaltig färg.
 - Mineraliskt damm i murstenar, cement och andra murmaterial.
 - Arsenik och krom i kemiskt behandlat trä.
- Den risk som du utsätts för beror på hur ofta du genomför denna typ av arbeten. För att minska belastningen genom dessa kemikalier: Arbeta i ett ordentligt ventilerat område och använd godkänd skyddsutrustning, t.ex. dammask som utvecklats speciellt för filtrering av mikroskopiska partiklar.

Detta gäller även för damm från andra material, t.ex. vissa trätyper (som ek- eller bokdamm), metaller, asbest. Andra sjukdomar är t.ex. allergiska reaktioner och andningsbesvär. Låt inte damm hamna i din kropp.

Följ gällande bestämmelser för respektive material, personal, arbete och användningsplats (t.ex. regler för olycksförebyggande, avfallshantering).

Samla upp partiklarna på den plats där de uppstår, undvik att de lagras i den omgivande miljön.

Till speciella arbetsuppgifter ska man använda lämpliga tillbehör. På så sätt hamnar färre partiklar okontrollerat i omgivningen.

Anslut lämpligt dammsug.

Beakta bestämmelserna för användning och anslutning av suganordningen.

Minska dammbelastningen genom att vidta följande åtgärder:

- Rikta inte partiklarna från maskinen eller maskinens frånluftslösa mot dig själv, mot personer i närheten eller mot avlagrat damm.
- Använd en utsugsanordning och/eller en luftrenare.
- Sörj för god ventilation på arbetsplatsen och dammsug för att hålla rent. Sopning eller luftblåsning kan göra så att damm virvlas upp.
- Dammsug eller tvätta skyddskläder. Kläder ska inte blåsas, slås eller borstas rena.

4.7 Säkerhetsanvisningar till batteriet:



Skydda batterierna mot fukt!



Skydda batterierna mot brand!

Använd aldrig trasiga eller deformerade batterier!
Öppna aldrig batterierna!

Vidrör eller kortslut aldrig batteripolerna!



Trasiga litiumjonbatterier kan läcka en något sur, brännbar vätska!



Om du får läckande batterivätska på huden, spola direkt med rikliga mängder vatten. Får du batterivätska i ögonen, skölj med rent vatten och sök omedelbart läkarvård!

Ta ut batterierna ur maskinen innan inställningar, ombyggnad, underhåll eller rengöring utförs.

Se till att maskinen är fränkopplad när du sätter i batteriet.

När du tar ut och sätter in batteripaketet ska du hålla fast maskinen så att strömbrytaren inte kan aktiveras av misstag.

Ta ut batteriet ur maskinen om maskinen är defekt.

Transport av litiumjonbatterier:

Frakt av litiumjonbatterier regleras av bestämmelserna för farligt gods (UN 3480 och UN 3481). Fraktdokumentet för litiumjonbatterier ska uppfylla gällande föreskrifter. Kontakta transportföretaget för mer information. Det finns certifierat förpackningsmaterial att få hos Metabo.

Skicka endast batterier om kåpan är oskadd och det inte spripar ut någon vätska. Ta ut batteriet ur maskinen för att skicka det. Säkra kontaktarna mot kortslutning (isolera t.ex. med tejp).

5. Översikt

Se sid. 2.

- 1 Bygel för att dra åt/lossa spännmuttern (verktygslöst) för hand *
- 2 Spännmutter (verktygslös) *
- 3 Stödfläns
- 4 Spindel
- 5 Spindellåsningknapp
- 6 Sprängskydd
- 7 Stödhandtag/vibrationsdämpat stödhandtag *
- 8 Skjutreglage på/av *
- 9 Handtag
- 10 Startspärr *
- 11 Strömbrytare *
- 12 Elektronikindikering *
- 13 Knapp för att lossa batteriet *
- 14 Laddindikeringsknapp *
- 15 Ladd- och signalindikering *
- 16 Batteri *
- 17 Dammfilter *
- 18 Varvtalsvred
- 19 Låsknapp*
- 20 Spännmutter *
- 21 Spännnyckel *
- 22 Fästspak till sprängskyddet

* Beroende på utförande/ingång inte

6. Före första användning

6.1 Särsilt för nätdrivna maskiner



Kontrollera först att spänningen och frekvensen som märkskylden anger överensstämmer med den nätström du ska använda.



Förkoppla alltid en jordfelsbrytare (RCD) med en max. aktiveringsström på 30 mA.

6.2 Särsilt för batteridrivna maskiner

Dammfilter



Använd alltid dammfilter (17) i smutsiga miljöer.



Maskinen blir varm fortare när dammfilter (17) används. Elektroniken skyddas maskinen mot överhettning (se kapitel 10.).

Montering:

Montera dammfiltret (17) enligt bilden.

Borttagning:

Lyft lite på ovankanten av dammfiltret (17) och ta av det nedåt.

Vridbart batteri

Se sid. 2, bild B.

Du kan vrida den bakre maskindelen 270° i 3 steg och på så vis anpassa formen på maskinen efter arbetsförhållandena. Jobba bara med maskinen i fastsnäppt läge.

Tryck först på låsknappen (19), vrid den nedre delen av maskinen medan knappen är intryckt. Släpp knappen medan du vrider. Låsningen måste klicka fast. **Batteri**

Ladda batteriet före användning. (16)

Ladda batteriet så snart effekten börjar avta.

Batteripaket har en kapacitets- och signalindikering (15) (beroende på utrustning):

Optimal förvaringstemperatur ligger mellan 10°C och 30°C.

Litiumjonbatterier har ladd- och signalindikering (15):

- (14) Tryck på knappen, så ger lysdioderna laddindikering.
- Om en lysdiod blinkar är batteriet nästan urladdat och kräver laddning.

Demontera och montera batteriet

Demontering: Tryck på knappen som lossar batteriet (13) och dra ut batteriet (16) nedåt.

Montering: skjut batteriet (16) uppåt tills det snäpper fast.

6.3 Sätta på stödhandtaget

 Arbeta bara med påsatt stödhandtag (7)! Skruva fast stödhandtaget ordentligt på maskinens vänster- eller högersida.

6.4 Sätta på sprängskyddet

 Av säkerhetsskäl ska endast den skyddskåpa som lämpar sig för respektive insatsverktyg användas! En felaktig skyddskåpa kan leda till kontrollförlust och allvarliga skador. Se även kapitlet 11. Tillbehör!

Sprängskydd för slipning

Avsett för arbeten med navrondeller, lamellslipskivor, diamantkapskivor.

Se sidan 2, bild E.

- Sätt på sprängskyddet (6) i markerat läge.
- Tryck på spaken och vrid sprängskyddet så att den skyddade delen är mot användaren.
- Släpp spaken och vrid sprängskyddet tills spaken fäster.
- Kontrollera att den sitter ordentligt: spaken ska ha snäppt fast och då ska sprängskyddet inte gå att vrida.

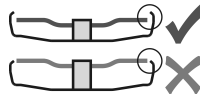

Använd endast verktyg som sticker ut utanför sprängskyddet minst 3,4 mm.

7. Sätta på slipskivan

 Framförallt ändringsarbeten: ta ut batteriet ur maskinen/dra ut nätkontakten ur eluttaget. Maskinen ska vara avstängd och spindelns ska ha stannat.

 Vid arbete med kapskivor måste du av säkerhetsskäl använda kapsprängskydd, se kap. 11. Tillbehör.

7.1 Spärra spindelns

 Tryck bara in spindellåsningknappen (5) när spindelns står still!

- Tryck på spindellåsningknappen (5) och vrid spindelns (4) för hand tills du känner att spindellåsningen tar.

7.2 Sätta på slipskivan

Se sid. 2, bild C.

- Sätt på stödfälansen (3) på spindelns. Den sitter rätt när den inte går att vrida på spindelns.
- Lägg slipskivan på stödfälansen (3). Slipskivan ska ligga an jämnt mot stödfälansen. Plåtfälansen på kapslipskivorna ska ligga an mot stödfälansen.

7.3 Dra åt/lossa spännmuttern (verktygslöst, bara vissa modeller)

 Dra bara åt spännmuttern (verktygslöst) (2) för hand!

 Bygeln (1) ska alltid vara nedfälld mot spännmuttern (2) när du jobbar.

Dra åt spännmuttern (verktygslöst) (2):

 Du får inte använda spännmuttern (verktygslös) på verktyg med spännfästen kraftigare än 6 mm! Använd i stället spännmutter (20) med spännnyckel (21).

- Spindellåsning, se kapitel 7.1.
- Fäll upp bygeln på spännmuttern (1).
- Sätt på spännmuttern (2) på spindelns (4). Se sid. 2, bild D.
- Dra åt spännmuttern **för hand** medurs vid bygeln (1).
- Fäll ned bygeln (1) igen.

Lossa spännmuttern (verktygslöst) (2):

- Spindellåsning, se kapitel 7.1.
 - Fäll upp bygeln på spännmuttern (1).
 - Skruva av spännmuttern (2) **för hand** moturs.
- Obs!** Sitter spännmuttern (2) jätte hårt, så kan du även skruva av den med spännnyckeln.

7.4 Dra åt/lossa spännmuttern

 Dra åt spännmuttern (20):

Spännmuttern har 2 olika sidor. Skruva på spännmuttern på spindelns så här:

Se sid. 2, bild D.

- **A) På tunna slipskivor:** förhöjningen på spännmuttern (20) är uppåt, så att den tunna slipskivan låser fast säkert.
- **B) På tjocka slipskivor:** förhöjningen på spännmuttern (20) är nedåt, så att spännmuttern sitter säkert på spindeln.
- Lås spindeln. Dra åt spännmuttern (20) medurs med spännyckeln (21).

Lossa spännmuttern:

- Spindellåsning, se kapitel 7.1. Skruva av spännmuttern (20) moturs med spännyckeln (21).

8. Användning

8.1 Ställa in varvtalet

WVBF 18 LT BL 11-125 Quick

WVBF 18 LTX BL 15-150 Quick

Varvtalet kan förinställas och ändras steglöst med vredet (18).

Lägena 1-6 motsvarar ungefär följande tomgångsvarvtal:

1	2000 / min	4	6100 / min
2	3600 / min	5	7400 / min
3	4800 / min	6	8000 / min

8.2 Slå PÅ/AV

 Håll alltid maskinen med båda händerna!

 Starta först maskinen och lägg sedan an verktyget mot arbetsstycket.

 Försök undvika att maskinen suger upp damm och spån. Håll maskinen borta från avlagrat damm när du slår på och av den. När du har stängt av maskinen, lägg den inte ifrån dig förrän motorn stannat.

 Undvik oavsiktliga starter: slå alltid av strömbrytaren när du drar ut kontakten ur uttaget eller om strömmen bryts.

 Undvik oavsiktliga starter: slå alltid av maskinen när du tar ur batteriet.

 Vid kontinuerlig användning fortsätter maskinen att gå om du tappar den. Håll alltid maskinen med båda händerna i handtagen, stå stadigt och koncentra dig på arbetet.

Maskiner med skjutreglage:

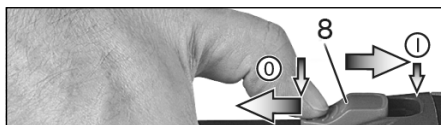

Starta (PÅ): för skjutreglaget (8) framåt. Tippa nedåt tills det snäpper fast i läge för kontinuerlig användning.

Stäng AV: tryck på bakkanten av skjutreglaget (8) så att det lossar.

Maskiner med säkerhetsbrytare (med dödmansgrepp):

(Maskiner med beteckning WPF..., WEPF...)



Slå PÅ: skjut startspärren (10) i pilens riktning och tryck på strömbrytaren (11).

Slå AV: släpp strömbrytaren (11).

8.3 Arbetsanvisningar

Slipning och sandpappersslipning:

Tryck lagom hårt på maskinen och för den fram och tillbaka över ytan, så att arbetsstycksytan inte blir för het.

Grovbearbetning: du får bäst slutresultat om du jobbar med ställvinklar i intervallet 30°-40°.

Kapslipning:

Jobba alltid mot rotationsriktningen vid kapning, se bild. Annars finns det risk att maskinen hoppar ut okontrollerat ur skåran. Jobba med en matning som är anpassad efter det material som bearbetas. Vinkla inte, tryck inte, sväng inte.

Arbeta med stålborstar:

Tryck lagom hårt på maskinen.

9. Rengöring

Ta ut batterierna ur maskinen innan inställningar, ombyggnad, underhåll eller rengöring utförs.

Rengör **dammfiltret** med jämna mellanrum: ta ur och blås rent det med tryckluft.

Ta emellanåt bort **batteripaketet** och torka av kontaktområdet mellan batteri och maskin med en torr trasa och avlägsna borrdamm. Om batteriet inte kan tas bort: se kapitel Reparation.

Under bearbetning kan partiklar avlagras på insidan av elverktyget. Detta påverkar kylningen av verktyget negativt. Ledande avlagringar kan påverka elverktygets skyddsisolering och orsaka elektriska faror.

Sug upp eller blås ut damm med torr luft från ventilationsöppningarna på fram- och baksidan av verktyget grundligt och med jämna mellanrum.

Koppla först elverktyget från strömmen och bär skyddsglasögon och lämplig andningsmask. Se till att utsugning sker korrekt i samband med urlåsning.

10. Åtgärda fel

10.1 Nätdrivna maskiner:

- **Överbelastningsskydd: arbetsvarvtalet sjunker KRAFTIGT.** För hög motortemperatur! Kör maskinen på tomgång tills den har svalnat.
- **Överbelastningsskydd: arbetsvarvtalet sjunker NÅGOT.** Maskinen är överbelastad. Fortsätt arbeta, men med reducerad belastning.

- **Metabo S-automatic säkerhetsavstängning: Maskinen STÄNGS AV av sig själv.** Maskinen slår av vid strömspikar (t.ex. om skivan nyper eller du får ett kast). Stäng av maskinen med skjutreglaget (8). Starta igen och fortsätt jobba som vanligt. Försök undvika att maskinen nyper. Se kapitel 4.2.
- **Återstartspärr: maskinen går inte.** Återstartspärren har löst ut. Om du sätter i kontakten när maskinen är på eller får tillbaka strömmen efter strömavbrott, så går inte maskinen igång. Slå av och på maskinen igen.

10.2 Batteridrivna maskiner:

Den elektriska signalindikeringen (12) blinkar och maskinen arbetar inte.

Batteripaketet är tomt, temperaturen är för hög eller så har återstartspärren löst ut. Slå av och på maskinen igen.

Sätter du i batteriet när maskinen är på, så går inte maskinen igång.

Om du använder ett batteripaket som inte hör till CAS-systemet startar inte maskinen.

Den elektriska signalindikeringen (12) lyser permanent

Maskinen har överbelastats under arbetets gång, effekten kan vara tillfälligt reducerad. **Minska arbetstrycket.**

Elektronisk säkerhetsavstängning: maskinen SLÅR AV av sig själv. Maskinen slår av vid strömspikar (t.ex. om skivan nyper eller du får ett kast). Stäng av maskinen. Slå på igen och fortsätt att jobba som vanligt. Försök att undvika att maskinen nyper.

11. Tillbehör

 Använd alltid lämpligt insatsverktyg och föreskriven skyddskåpa för arbetsuppgiften. **Se sidan 4.** (Bilderna fungerar som exempel).

Arbetsuppgift:

- 1 = Slipning med ytan
- 2 = Kapning
- 4 = Stålbörstar
- 5 = Sandpappersslipning

Insatsverktyg:

- 1.1 = Grovslipskiva
- 2.1 = Kapskiva "Metall"
- 2.2 = Kapskiva "Murverk/betong"
- 2.3 = Diamantkapskiva "Murverk/betong"
- 2.4 = Kapskiva för dubbelt syfte (kombinerad slip- och kapskiva)
- 4.1 = Rundborste
- 4.2 = Skålbörste
- 5.1 = Lamellslipprondell
- 5.2 = Slipprondell för slippapper

Föreskriven skyddskåpa:

Typ A = Skyddskåpa för kapning/skyddskåpa inkl. klämma för skyddskåpa för kapning

Typ B = skyddskåpa för slipning

- Batteripaket:

Best.nr: 625368000 5,5 Ah (LiHD)
Best.nr: 625369000 8,0 Ah (LiHD)

Best.nr: 625549000 10,0 Ah (LiHD)
osv.

Laddare: ASC 55, ASC 145, etc.

Fler tillbehör:
(se även www.metabo.com)

12. Reparationer

 Endast behörig elektriker får reparera elverktyg!

Metabo-elverktyg som behöver reparation skickar du till din Metabo-återförsäljare. Adresser, se www.metabo.com.

En defekt nätanslutningskabel får endast ersättas med en av Metabos särskilda originalnätanslutningskablar, som kan beställas från Metabo-service.

Du hittar reservdelistor på www.metabo.com.

13. Miljöskydd

Slipdamm kan innehålla farliga ämnen: släng det inte i hushållssoporna utan lämna det som miljöfarligt avfall på miljöstation.

Följ nationella miljöföreskrifter för omhändertagande och återvinning av uttjänta maskiner, förpackningar och tillbehör.

Förpackningsmaterial måste bortskaffas i enlighet med kommunala riktlinjer baserat på produktmärkningen. Mer information finns på www.metabo.com under service.

 Gäller endast EU-länder: släng inte uttjänta elverktyg i hushållssoporna! Enligt EU-direktiv 2012/19/EU om uttjänta el- och elektronikprodukter samt enligt harmoniserad nationell lag ska uttjänta elverktyg källsorteras för miljövänlig återvinning.

Specialanvisning för sladdlösa maskiner:

Batterier får aldrig avyttras med hushållssoporna! Lämna tillbaka trasiga eller uttjänta batterier till Metabo-återförsäljaren!

Släng aldrig batterierna i vatten!

Ladda ur batteriet i elverktyget före återvinning. Säkra kontakterna mot kortslutning (isolera t.ex. med tejp).

14. Tekniska data

Förklaring till uppgifterna på sid. 3. Vi förbehåller oss rätten till ändringar pga. den tekniska utvecklingen.

U	= Batterispänning
D_{\max}	= verktygens maximala diameter
$t_{\max,1}$	= max. tillåten verktygstjocklek vid spännfästet när du använder spännmutter (20)
$t_{\max,2}$	= max. tillåten verktygstjocklek vid spännfästet när du använder Quick-spännmutter (2)

sv SVENSKA

$t_{\max,3}$	= navrondell/kapskiva: max. tillåten verktygstjocklek
$t_{\max,4}$	= max. tillåten tjocklek hos cirkulärborstar
M	= Spindelgånga
l	= Slipspindelångd
n_0^*	= Varvtal obelastad (maxvarvtal)
P_1	= Märkeffekt
P_2	= Uteffekt
m	= Vikt med minsta batteriet/vikt utan nätkabel

Mätvärden uppmätta enligt EN 62841.

Maskinen har skyddsklass II

~ Växelström

=== Likström

Angivna tekniska data ligger inom toleranserna (enligt respektive gällande standard).

*Elektromagnetiska störningar:

Yttre elektromagnetiska störningar kan i vissa extremfall ge övergående varvtalssvängningar eller påverka återstartspärren. Slå i så fall av och på maskinen igen.

Emissionsvärden

Värdena gör att det går att uppskatta verktygets emissioner och jämföra med andra elverktyg. Beroende på förhållandena, verktygets skick och hur verktyget används kan de faktiska värdena vara högre eller lägre. Räkna även med pauser och perioder med lägre belastning. Använd uppskattade värden för att ta fram skyddsåtgärder för användaren, t.ex. organisatoriska åtgärder.

 Slipning av tunna plåtar eller andra lätt vibrerande arbetsstycken med stor yta kan leda till betydligt högre total ljudnivå (upp till 15 dB) än de angivna värdena för bulleremission. Om möjligt bör bulleremissionen från sådana arbetsstycken dämpas genom lämpliga åtgärder, såsom användning av tunga, flexibla dämpningsmattor. Den ökade bulleremissionen måste även beaktas i samband med riskbedömningen av bullret och val av lämpligt hörselskydd.

Totalvärde vibrationer (vektorsumma i tre led) beräknad enligt EN 62841:

$a_{h, SG}$ = Vibrationsemissionsvärde (yt slipning)

$a_{h, DS}$ = Vibrationsemissionsvärde (slipning med sliprondell)

$K_{h, SG/DS}$ = Onoggrannhet (vibrationer)

Normal, A-viktad ljudnivå:

L_{pA} = Ljudtrycksnivå

L_{WA} = Ljudeffektnivå

K_{pA}, K_{WA} = Osäkerhet

Vid arbete kan ljudnivån överskrida 80 dB(A).

 **Använd hörselskydd!**

Alkuperäinen käyttöopas

1. Vaatimustenmukaisuusvakuutus

Vakuutamme yksinomaisella vastuullamme: Nämä kulmahiomakoneet, merkitty tyypitunnuksella ja sarjanumerolla *1), vastaavat direktiivien *2) ja normien *3) kaikki asiaankuuluvia määräyksiä. Teknisten asiakirjojen säilytyspaikka *4) - katso sivu 3.

2. Määräystenmukainen käyttö

Etupäästään laakeat kulmahiomakoneet sopivat alkuperäisillä Metabo-lisätarvikkeilla metallin, betonin, kiven ja muiden vastaavien aineiden laikkahiontaan, hiekkapaperihiontaan, teräsharjaukseen ja katkaisuun ilman veden käyttöä.

Käyttäjä vastaa kaikista määräysten vastaisesta käytöstä johtuvista vaurioista.

Yleisiä tapaturmantorjuntaohjeita ja mukana toimitettuja turvallisuusohjeita on noudatettava.

3. Yleiset turvallisuusohjeet



Ota huomioon tällä symbolilla merkityt tekstikohdat suojataksesi itsesi ja sähkötyökalusi!



VAROITUS – Lue käyttöohjeet loukkaantumista varten minimoimiseksi.



VAROITUS – Lue kaikki tämän sähkötyökalun mukana toimitetut turvallisuusohjeet, muut ohjeet, kuvat ja tekniset tiedot. *Alla esitettyjen ohjeiden noudattamisen laiminlyönti voi aiheuttaa sähköiskun, tulipalon ja/tai vakavia tapaturmia.*

Säilytä kaikki turvallisuusohjeet ja muut ohjeet huolellisesti tulevaa käyttöä varten.

Luovuta sähkötyökalu edelleen vain yhdessä näiden asiakirjojen kanssa.

4. Erityiset turvallisuusohjeet

4.1 Yhteiset turvallisuusohjeet laikkahiontaan, hiekkapaperihiontaan, teräsharjaukseen tai katkaisuun:

a) Tätä sähkötyökalua saa käyttää laikkahiontaan, hiekkapaperihiontaan, teräsharjaukseen, reikäleikkaukseen tai katkaisuun. Lue kaikki turvallisuusohjeet, käyttöohjeet, kuvaukset ja tiedot, jotka saat tämän laitteen mukana. Jos et noudata kaikkia seuraavia ohjeita, aiheutuu sähköiskun, tulipalon ja/tai vakavien vammojen vaara.

b) Tämä sähkötyökalu ei sovellu kiillotuskäyttöön. Käyttötavat, joihin tätä sähkötyökalua ei ole tarkoitettu, voivat aiheuttaa vaaraa ja vammoja.

c) Älä käytä sähkötyökalua tehtävään, johon sitä ei ole nimenomaisesti valmistettu ja valmistajan tarkoittama. Muunnos voi johtaa hallinnan menetykseen ja vakaviin loukkaantumisiin.

d) Älä käytä sellaisia käyttötarvikkeita, joita valmistaja ei ole nimenomaan tarkoittanut ja suositellut tälle sähkötyökalulle. Se, että pystyt kiinnittämään lisätarvikkeen sähkötyökaluun, ei vielä takaa sen turvallista käyttöä.

e) Käyttötarvikkeen sallitun kierrosluvun on oltava vähintään niin suuri kuin sähkötyökalussa ilmoitettu huippukierrosluku. Käyttötarvike, joka pyörii sallittua nopeammin, voi rikkoutua tai sinkoutua ympäriinsä.

f) Käyttötarvikkeen ulkohalkaisijan ja vahvuuden täytyy vastata sähkötyökalun mittatietoja. Väärän kokoisia käyttövarusteita ei voida suojata tai valvoa riittävän hyvin.

g) Käyttötarvikkeen kiinnitysmittojen on sovittava yhteen sähkötyökalun kiinnitysvälineiden mittojen kanssa. Käyttötarvikkeet, jotka eivät sovi tarkalleen sähkötyökalussa olevaan kiinnittimeen, pyöriivät epätasaisesti, tärisevät erittäin voimakkaasti ja voivat aiheuttaa koneen hallinnan menetyksen.

h) Älä käytä vaurioituneita käyttövarusteita. Tarkasta käyttötarvikkeet ennen jokaista käyttökertaa, esim. hiomalaikat säröjen ja halkeamien varalta, hiomalaikatan halkeamien ja kuluneisuuden varalta, teräsharjat irtonaisten tai murtuneiden teräslankojen varalta. Jos sähkötyökalu tai käyttötarvike pääsee putoamaan lattialle, tarkasta se vaurioiden varalta tai vaihda tilalle vaurioitumaton käyttötarvike. Kun olet tarkastanut käyttötarvikkeen ja asentanut sen paikalleen, mene yhdessä muiden paikalla olevien ihmisten kanssa riittävän kauas pyöriästä käyttötarvikkeesta ja anna laitteen pyöriä yhden minuutin ajan maksimikierrosluvulla. Vaurioituneet käyttötarvikkeet hajoavat tavallisesti tämän testausajan kuluessa.

i) Käytä henkilökohtaista suojavarustusta. Käytä työtehtävästä riippuen kasvonsuojainta, silmäsuojaimia tai suojalaseja. Käytä käyttökohteen mukaisesti hengityssuojainta, kuulonsuojaimia, suojakäsineitä tai erikoissuojaesiliinaa, joka suojaa hienojakoiselta hiontapölyltä ja materiaalihiukkasilta. Silmät on suojattava ympärille sinkoutuvilta epäpuhtauksilta, joita syntyy eri käyttötavoissa. Pöly- tai hengityssuojaimien on suodatettava käytön yhteydessä syntyvä pöly. Voit saada kuulovammoja, jos olet pitkään voimakkaassa melussa.

j) Varmista, että sivulliset pysyvät turvallisella etäisyydellä työpisteestä. Jokaisen työalueelle tulevan on käytettävä henkilökohtaisia suojavarusteita. Työstettävästä kappaleesta tai rikkoutuneesta käyttötarvikkeesta murtuneet palat

voivat sinkoutua ympäriinsä ja aiheuttaa vammoja myös varsinaisen työalueen ulkopuolella.

k) **Pidä sähkötyökalusta kiinni vain sen eristetyistä kahvapinnoista, kun teet sellaisia töitä, joissa käyttötarvike voi osua piilossa oleviin sähköjohtoihin tai koneen omaan verkkokaapeliin.** Sähkövirtaa johtavan johdon koskettaminen voi tehdä myös metalliosat jännitteisiksi ja aiheuttaa sähköiskun.

l) **Pidä koneen verkkokaapeli etäällä pyörivästä käyttötarvikkeesta.** Jos menetät laitteen hallinnan, verkkokaapeli voi katketa tai tarttua käyttövarusteeseen, jolloin kätesi tai käsivartesi ovat vaarassa joutua kosketuksiin pyörivän työlaitteen kanssa.

m) **Älä missään tapauksessa laske sähkötyökalua sivuun ennen kuin käyttötarvike on kokonaan pysähtynyt.** Pyörivä käyttövaruste voi koskettaa säilytysalustaa, jolloin olet vaarassa menettää sähkötyökalun hallinnan.

n) **Älä pidä sähkötyökalua käynnissä, kun kannat sitä.** Vaatteesi voivat satunnaisen kosketuksen vuoksi takertua pyörivään käyttötarvikkeeseen, ja käyttötarvike voi tällöin leikkautua kehoosi.

o) **Puhdista sähkötyökalun tuuletusraot säännöllisesti.** Moottorin tuuletin imee pölyä rungon sisään, ja suurien metallipölymäärien kertyminen voi aiheuttaa sähköön liittyviä vaaroja.

p) **Älä käytä sähkötyökalua palonarkojen materiaalien läheisyydessä.** Kipinät voivat sytyttää materiaaleja.

q) **Älä käytä sellaisia käyttövarusteita, jotka vaativat nestemäisen jäähdytysaineen käyttöä.** Veden tai muiden nestemäisten jäähdytysaineiden käyttö voi aiheuttaa sähköiskun.

4.2 Takaisku ja vastaavat turvallisuusohjeet

Takaisku on odottamaton reaktio, joka syntyy pyörivän käyttötarvikkeen, esimerkiksi hiomalaikan, hiomalautasen, teräsharjan tms. jumiutuessa tai takertuessa kiinni. Kiinnitakertuminen tai jumiutuminen saa pyörivän käyttötarvikkeen pysähtymään äkillisesti. Tämä saa sähkötyökalun tempautumaan jumiutumiskohdassa hallitsemattomasti käyttötarvikkeen pyörimissuunnan vastaisesti.

Jos esim. hiomalaikka jumiutuu työstettävään kappaleeseen, hiomalaikan reuna voi kiillautua työstettävään kappaleeseen, takertua siihen ja aiheuttaa siten hiomalaikan murtumisen tai takaiskun. Hiomalaikan liike on tällöin käyttäjän suuntaan tai hänestä pois päin, riippuen laikan pyörimissuunnasta jumiutumiskohdassa. Tällöin hiomalaikat voivat myös murtua.

Takaisku aiheutuu sähkötyökalun väärästä käytöstä ja/tai virheellisistä työolosuhteista. Se voidaan estää sopivilla, alla kuvatuilla varotoimenpiteillä.

a) **Pidä sähkötyökalusta tukevasti kiinni ja siirrä koko kehosi ja käsivartesi sellaiseen asentoon, jossa pystyt hallitsemaan takaiskusta syntyviä voimia. Käytä aina**

lisäkahvaa, mikäli sellainen kuuluu varustukseen, jotta pystyt hallitsemaan mahdollisimman hyvin takaiskuvoimia tai nopeuden kiihtyessä syntyviä reaktiomomenteja. Käyttäjä voi hallita takaisku- ja reaktiovoimia, kun hän noudattaa asianmukaisia varotoimenpiteitä.

b) **Älä koskaan vie kättäsi pyörivien käyttövarusteiden lähelle.** Käyttövaruste voi muuten takaiskun tapahtuessa koskettaa kättäsi.

c) **Vältä pitämästä kehoa sillä alueella, johon sähkötyökalu tempautuu takaiskun tapahtuessa.** Takaisku pakottaa sähkötyökalun tempautumaan jumiutumiskohdassa hiomalaikan pyörintäsuuntaa vastaan.

d) **Työskentele erityisen varovaisesti kulmien, terävien reunojen yms. alueella. Estä käyttötarvikkeen hallitsematon iskeytyminen työstettävään kappaleeseen ja sen jumiutuminen siihen.** Pyörivä käyttötarvike jumiutuu herkästi kulmissa ja terävissä reunoissa tai kun se jumiutuu. Tämä aiheuttaa hallinnan menettämisen tai takaiskun.

e) **Älä käytä puun leikkaamiseen moottorisahan terää, segmentoituja timanttikatkaisulaikkoja, joiden segmenttiväli on yli 10 mm, tai hammastamatonta sahanterää** Tällaiset käyttötarvikkeet aiheuttavat herkästi takaiskun ja hallinnan menettämisen.

4.3 Erityiset turvallisuusohjeet hiontaan ja katkaisuun:

a) **Käytä yksinomaan kyseiselle sähkötyökalulle hyväksyttyä hiomatarviketta ja tälle hiomatarvikkeelle tarkoitettua suojusta.** Hiomatarvikkeita, joita ei ole hyväksytty kyseiselle sähkötyökalulle, ei voida suojata riittävän hyvin ja sen vuoksi ne eivät ole turvallisia.

b) **Taivutetut hiomalaikat täytyy kiinnittää niin, että hiomapinta on suojuksen reunan alla.** Väärin kiinnitettyä suojuksen reunan ylittävää hiomalaikkaa ei voi suojata asiaankuuluvasti.

c) **Suojuksen on oltava kunnolla kiinni sähkötyökalussa ja sijoitettu turvallisuuden maksimoimiseksi siten, että mahdollisimman pieni osa hiomatarvikkeesta osoittaa avonaisena käyttäjän suuntaan.** Suojus auttaa suojaamaan käyttäjää murtuvilta kappaleilta ja hiomatarvikkeen tahattomalta koskettamiselta sekä kipinöiltä, jotka voivat sytyttää vaatteet tuleen.

d) **Hiomatarvikkeita saa käyttää vain suositeltuihin tarkoituksiin. Esimerkki: Älä missään tapauksessa hio katkaisulaikan sivupinnan kanssa.** Katkaisulaikan on tarkoitettu materiaalin hiontaan laikan reunalla. Hiomatarvikkeeseen sivulta kohdistuva voima voi rikkoa sen.

e) **Käytä aina kunnossa olevaa, oikean kokoista ja muotoista kiristyslaippaa valitsemasi hiomalaikan kanssa.** Soveltuvat laipat tukevat hiomalaikkaa ja vähentävät siten hiomalaikan rikkoutumisvaaraa. Katkaisulaikkojen laipat voivat erota muiden hiomalaikkojen laipoista.

f) Älä käytä suuremmista sähkötyökaluista peräisin olevia kuluneita hiomalaikkoja.

Suurempien sähkötyökalujen hiomalaikkoja ei ole suunniteltu kestäämään pienemmissä sähkötyökaluissa käytettäviä suurempia kierroslukuja, ja ne voivat sen vuoksi rikkoutua.

g) Käytä aina kaksinkertaiseen tarkoitukseen tarkoitettuja laikkoja käyttäessä suoritettavalle sovellukselle sopivaa suojusta. Vääränlaisen suojuksen käyttö voi estää halutun suojauksen ja johtaa vakaviin loukkaantumisiin.

4.4 Erityiset lisäturvallisuusohjeet katkaisuun:

a) Vältä katkaisulaikan jumiumista ja liian kovaa painamista. Älä leikkaa liian syvältä. Katkaisulaikan ylikuormittaminen lisää sen rasittumista ja saa sen kallistumaan tai jumiumimaan herkemmin lisäten siten takaiskun tai hiomatarvikkeen rikkoutumisen vaaraa.

b) Vältä olemasta pyöriävän katkaisulaikan edessä tai takana olevalla alueella. Jos liikutat katkaisulaikkaa työkappaleessa itsestäsi pois päin, sähkötyökalu voi takaiskutapauksessa iskeytyä pyöriävän laikan kanssa suoraan sinua kohti.

c) Jos katkaisulaikka jumiuu tai keskeytät työn, kytke sähkötyökalu pois päältä ja pidä sitä rauhallisesti paikallaan, kunnes laikka pysähtyy kokonaan. Älä missään tapauksessa yritä vetää pyöriivää katkaisulaikkaa katkaisurasta, koska se voi aiheuttaa takaiskun. Selvitä ja korjaa jumiumituksen syy.

d) Älä kytke sähkötyökalua uudelleen päälle, jos se on vielä työkappaleessa. Anna katkaisulaikan saavuttaa ensin maksimikierroslukunsa, ennen kuin ryhdyt varovasti jatkamaan katkaisua. Muuten laikka voi kiilautua, kimmota työstettävästä kappaleesta tai aiheuttaa takaiskun.

e) Tue levyt ja suuret työstettävät kappaleet, jotta saat vähennettyä katkaisulaikan mahdollisen jumiumuksen aiheuttamaa takaiskun vaaraa. Suuret työstettävät kappaleet voivat taipua oman painonsa vaikutuksesta. Työstettävä kappale on tuettava laikan molemmilta puolilta siten, että tuenta on tehty sekä katkaisulinjan läheltä että myös reunasta.

f) Ole erityisen varovainen leikatessasi "onteloihin" valmiissa seinissä tai muihin sellaisiin kohtiin, joihin ei voi nähdä. Seinään uppoava katkaisulaikka voi aiheuttaa takaiskun osuessaan leikkuun yhteydessä kaasu- tai vesijohtoihin, sähköjohtoihin tai muihin esineisiin.

g) Älä suorita kaarileikkauksia. Katkaisulaikan ylikuormittaminen lisää sen rasittumista ja saa sen kallistumaan tai jumiumimaan herkemmin lisäten siten takaiskun tai hiomatarvikkeen rikkoutumisen vaaraa, mikä voi johtaa vakaviin loukkaantumisiin.

4.5 Erityiset turvallisuusohjeet hiekkapaperihiontaan:

a) Käytä sopivankokoisia hiomalaikkoja ja noudata valmistajan antamia ohjeita hiomalaikkojen valinnassa. Hiomapaperit, jotka

ulottuvat hiomalautasen yli, voivat aiheuttaa vammoja sekä johtaa takaiskuun tai hiomapapereiden jumiumumiseen tai repeämiseen.

4.6 Erityiset turvallisuusohjeet teräsharjoilla työskentelyyn:

a) Huomaa, että teräsharjoista irtoaa langanpaloja myös normaalin käytön yhteydessä. Älä ylikuormita lankoja liiallisella painamisella. Ympäriinsä sinkoutuvat langanpalat voivat tunkeutua herkästi ohuiden vaatteiden ja/tai ihon läpi.

b) Jos käytettäväksi suositellaan suojusta, huolehdi siitä, että suojus ja teräsharja eivät pääse koskettamaan toisiaan. Kartiomaisten ja kuppimaisten harjojen halkaisija voi laajentua painamisen ja keskipakovoiman vaikutuksesta.

 **VAROITUS** – Käytä aina suojalaseja.

 Käytä kuulonsuojaimia.

 **VAROITUS** – Käännä sähkötyökalua aina molemmin käsin.

 Älä käytä hiomasuojusta katkaisuhiontaan. Käytä katkaisulaikoilla tehtävissä töissä turvallisuusyistä katkaisuhiontasuojusta.

 **Älä tartu pyöriviin käyttötarvikkeisiin.**

Älä käytä segmenttitimanttilaikoja yli 10 mm:n segmenttiurilla. Sallittuja ovat ainoastaan negatiiviset segmenttileikkaukskulmat.

Käytä yhdistettyjä hiomalaikkoja vain, jos ne ovat vahvistettuja.

Käytä elastisia välikappaleita, jos ne ovat hiomatarvikkeen mukana ja niitä vaaditaan käytettäväksi.

Noudata työkalun ja lisätarvikkeiden valmistajan antamia ohjeita! Suojaa laikat rasvalta ja iskuilta!

Hiomalaikkoja on säilytettävä ja käsiteltävä huolellisesti valmistajan ohjeiden mukaisesti.

Käyttötarvikkeita täytyy säilyttää ja käsitellä huolellisesti valmistajan ohjeiden mukaisesti.

Älä missään tapauksessa käytä katkaisulaikkoja rouhinhiontaan tai purseenpoistoon! Katkaisulaikkoihin ei saa kohdistaa sivuttaista painorasitusta.

Työstettävän kappaleen on oltava tukevasti paikallaan ja varmistettu poisluiskahtamiselta, esim. purstimilla. Isot työstettävät kappaleet on tuettava riittävän hyvin.

Jos käytät kierrekiinnityksellä varustettuja käyttötarvikkeita, karanpää ei saa koskettaa hiomakoneen reiän pohjaa. Varmista, että käyttötarvikkeen kierreleikät on riittävästi syvä, jotta kara menee siihen koko pituudeltaan.

Käyttötarvikkeen kierteen on sovittava karan kierteeseen. Karan pituus ja karan kierre, ks. sivu 2 ja luku 14. Tekniset tiedot.

Suosittellemme käyttämään sopivaa kiinteää imuria. Kytke aina ensin eteen FI-suojakytkin (RCD), jonka maksimilaukeamisvirta on 30 mA. Jos vikavirta katkaisee kulmahiomakoneen toiminnan, tarkasta kone ja puhdistava tarvittaessa. Katso luku 9. Puhdistus.

Vahingoittuneita, epäkeskisiä tai täriseviä työkaluja ei saa käyttää.

Varo aiheuttamasta vaurioita kaasu- tai vesiputkiin, sähköjohtoihin ja kantaviin seinisiin (statiikka).

Vaurioitunut tai halkeillut lisäkahva on vaihdettava uuteen. Älä käytä konetta, jonka lisäkahva on rikki.

Vaurioitunut tai halkeillut suojus on vaihdettava uuteen. Älä käytä konetta, jonka suojus on rikki.

Kiinnitä pienen työkappaleet kiinni. Kiristä ne esim. ruuvipenkkiin.

Kun laippa-asennettuja laikkoja käytetään kahteen tarkoitukseen (yhdistetty hioma- ja katkaisuhiomalaiikka), saa käyttää ainoastaan seuraavia suojustyyppjejä: tyyppi A, tyyppi C. Katso luku 11.

Käytä oikeaa suojusta:

Vääränlainen suojus voi johtaa hallinnan menetyksen ja aiheuttaa vakavia loukkaantumisia. Esimerkkejä vääränlaisesta käytöstä:

- tyyppi A suojusta käyttäessä sivuhionnassa suojus ja työkappale voivat häiritä toisiaan, mikä johtaa riittämättömään hallintaan.
- tyyppi B suojusta käyttäessä katkaisuhiointaan yhdistettyjen katkaisulaikkojen kanssa aiheutuu suurempi riski altistua ulos lentäville kipinöille ja hionnasta aiheutuville hiukkasille sekä hiomalaiikasta irtoaville osille, jos hiomalaiikka rikkoutuu.
- tyyppi A, B, C suojusta käyttäessä katkaisu- tai sivuhiointaan betonissa tai muurissa aiheutuu suurempi pölyräjähdysriski sekä seurauksena hallinnan menetys takaiskulla.
- tyyppi A, B, C suojusta käyttäessä lautasharjan kanssa, joka on sallittua paksumpi, teräslangat voivat osua suojukseen, mikä voi aiheuttaa teräslankojen katkeamisen.

Käytä aina käyttötarkvikkeelle sopivaa suojusta. Katso luku 11.

Ergonominen etusuojus optimaaliseen koneen ohjaukseen jatkuvassa käytössä. Jos kone on puhdistettava pölystä, irrota ensimmäiseksi akku (käytä epämetallisia tarvikkeita) ja vältä vaurioittamasta koneen sisäosia.

Pölyrasituksen vähentäminen:

VAROITUS – Jotkut pölyt, joita hiekkapaperilla hiominen, sahaaminen, hiominen, poraaminen tai muut työt voi aiheuttaa, sisältävät kemikaaleja, joiden tiedetään aiheuttavan syöpää, syntymävikoja tai muita lisääntymiskykyyn liittyviä haittoja. Esimerkkejä näistä kemikaaleista ovat:

- lyijy lyijyä sisältävistä maaleista
 - mineraalipöly tiilistä, sementistä tai muista muuratuista rakenteista
 - arseeni ja kromi kemiallisesti käsitellystä puusta.
- Altistumisesi näille vaaratekijöille riippuu siitä, kuinka usein suoritat tämäntapaisia töitä. Näiden

kemikaalien aiheuttaman altistumisen vähentämiseksi: työskentele hyvin ilmastoituilla alueilla ja käytä hyväksytyjä suojavarusteita, esim. töihin tarkoitettuja pölymaskeja, jotka on suunniteltu suodattamaan mikroskooppisen pieniä hiukkasia.

Tämä koskee myös muiden pölyjen ainesosia, kuten joitakin puutyyppejä (tammen tai pyökin pölyä), metalleja, asbestia. Muita tunnettuja sairauksia ovat esim. allergiset reaktiot, hengitystiesairaudet. Älä anna pölyn päästä elimistöön.

Ota huomioon myös materiaaleja, henkilöitä, käyttökohteita ja käyttöpaikkaa ohjeet ja kansalliset määräykset (esim. työsuojelumääräykset, hävittäminen).

Kerää hiukkaset niiden muodostumispaikassa, älä levitä niitä ympäristöön.

Käytä erityisiin työtehtäviin soveltuvia lisävarusteita. Näin vähennät ympäristöön hallitsemattomasti leviävien hiukkasten määrää.

Käytä sopivaa pölynimuria.

Noudata imulaitteen käyttöä ja liittämistä koskevia määräyksiä.

Vähennä pölyn muodostumista seuraavasti:

- Älä suuntaa vapautuvia hiukkasia ja koneen poistoilmaa itseäsi, lähellä olevia henkilöitä tai kerääntynyttä pölyä päin.
- Käytä imuria ja/tai ilmanpuhdistinta.
- Tuuleta työpiste hyvin ja pidä puhtaana imuroimalla. Lakaiseminen tai puhaltaminen levittää pölyä.
- Imuroi tai pese suojavaatteet. Älä puhalla, pudista tai harjaa niitä.

4.7 Akku koskevat turvallisuusohjeet:

 Suojaa akut kosteudelta!

 Älä altista akkuja tulelle!

 Älä käytä viallisia tai vääntyneitä akkuja!

Älä avaa akkuja!

 Älä koske akun koskettimiin äläkä oikosulje niitä! Viallisesta litiumioniakusta voi valua ulos lievästi happopitoista, palavaa nestettä!

 Jos akkunestettä valuu ulos ja sitä joutuu iholle, huuhtelee heti runsaalla vedellä. Jos akkunestettä joutuu silmiin, pese puhtaalla vedellä ja hakeudu välittömästi lääkärin hoitoon!

Poista akku koneesta ennen säätöjen, tarvikkeiden, huollon tai puhdistuksen suorittamista.

Varmista, että kone on pois päältä, kun laitat akun paikalleen.

Pidä konetta akku poistaessasi tai paikalleen asettaessasi kädessä siten, että virtakosketinta ei voi painaa vahingossa.

Poista akku viallisesta koneesta.

Litiumioniakkujen kuljetus:

Litiumioniakkujen lähettämiseen sovelletaan vaarallisten aineiden kuljetusta koskevaa lainsäädäntöä (UN 3480 ja UN 3481). Ota selvää voimassa olevista määräyksistä, kun lähetät litiumioniakkuja. Kysy tarvittaessa neuvoa kuljetusyritykseltä. Sertifioidun pakkauksen voit hankkia Metabolta.

Lähetä akku vain, kun kotelo on ehjä eikä nestettä valu ulos. Ota akku koneesta lähetettäväksi. Varmista koskettimet oikosululta (esim. eristä teipillä).

5. Yleiskuva

Katso sivu 2.

- 1 Sanka kiristysmutterin kiristämiseen/avaamiseen käsin (työkäluva vaatimaton) *
- 2 Kiristysmutteri (työkäluva vaatimaton) *
- 3 Tukilaippa
- 4 Kara
- 5 Karan lukitusnappi
- 6 Suojus
- 7 Lisäkahva / tärinänvaimennuksella varustettu lisäkahva *
- 8 Työntökytkin päälle-/poiskytkentään *
- 9 Kahva
- 10 KytKentäsalpa *
- 11 Painokytkin *
- 12 Elektroniikan signaalinäyttö *
- 13 Akun lukituksen vapautuspainike *
- 14 Kapasiteettinäytön painike *
- 15 Kapasiteetti- ja signaalinäyttö *
- 16 Akku *
- 17 Pölynsuodatin *
- 18 Kierrosluvun säätöpyörä
- 19 Lukitusnappi*
- 20 Kiristysmutteri *
- 21 Tappiavain *
- 22 Suojuksen kiinnitysvipu

* riippuu varustuksesta / ei kuulu toimituslaajuuteen

6. Käyttöönotto

6.1 Verkkokäyttöisiä koneita koskevat erikoisohjeet

 Tarkasta ennen käyttöönottoa, että konekilvessä ilmoitettu verkkojännite ja verkkotaajuus vastaavat paikallisen sähköverkon arvoja.

 Kytke aina ensin eteen FI-suojakytkin (RCD), jonka maks. laukeamisvirta on 30 mA.

6.2 Akkukoneita koskevat erikoisohjeet

Pölynsuodatin

 Kiinnitä erittäin likaisessa ympäristössä aina pölynsuodatin (17).

 Pölynsuodattimen (17) ollessa paikallaan kone kuumenee nopeammin. Elektroniikka suojaa konetta ylikuumenemiselta (katso luku 10.).

Kiinnittäminen:

Kiinnitä pölynsuodatin (17) kuvan osoittamalla tavalla.

Irrottaminen:

Nosta pölynsuodatinta (17) hieman yläreunoistaan ja ota alakautta pois.

Käännettävä akku

Katso sivu 2, kuva B.

Koneen takaosaa voidaan kääntää 3-portaisesti 270° verran. Näin koneen muoto voidaan mukauttaa työolosuhteisiin sopivaksi. Tee töitä vain, kun takaosa on napsautettu kunnolla paikalleen.

Paina ensin lukitusnappia (19) ja pidä alaspainettuna, kun käännät koneen takaosaa. Vapauta nappi käännön aikana. Lukon on lukkiuduttava kuuluvalla "klik"-äänellä.

Akku

Lataa akku (16) ennen käyttöä.

Lataa akku uudelleen sen tehon laskiessa.

Akuissa on kapasiteetti- ja signaalinäyttö. Akuissa on kapasiteetti- ja signaalinäyttö (15) (varustuksesta riippuvainen):

(varustuksesta riippuvainen):

Optimaalinen säilytyslämpötila on 10...30 °C.

Li-Ion-akut "Li-Power" on varustettu kapasiteetti- ja signaalinäytöllä (15):

- Paina painiketta (14), jolloin varaustila näytetään LED-valoilla.
- Jos LED-valo vilkkuu, akku on lähes tyhjä ja täytyy ladata uudelleen.

Akun irrottaminen ja kiinnittäminen

Irrottaminen: Paina akun lukituksen vapautuspainiketta (13) ja vedä akku (16) alaspäin irti.

Kiinnittäminen: Työnnä akku (16) paikalleen, niin että se napsahtaa kiinni.

6.3 Lisäkahvan kiinnitys

 Työskentele vain silloin, kun lisäkahva (7) on paikallaan! Ruuvaa lisäkahva paikalleen koneen vasemalle tai oikealle sivulle.

6.4 Suojuksen kiinnitys

 Käytä turvallisuusyistä vain kyseiselle käyttötarvikkeelle tarkoitettua suojusta! Vääränlainen suojus voi johtaa hallinnan menetyksen ja aiheuttaa vakavia loukkaantumisia. Katso myös luku 11. Lisätarvikkeet!

Suojus hiontaan

Tarkoitettu karkeiden hiomalaikkojen, lamellihiomalautasten, timanttikatkaisulaikkojen kanssa työskentelyyn.

Katso sivu 2, kuva E.

- Aseta suojus (6) näytetyssä asennossa paikalleen.
- Paina vipua ja käännä suojusta niin, että suljettu alue osoittaa käyttäjää kohti.

- Päästä vivusta irti ja käännä suojusta, kunnes vipu lukittuu.
- Tarkasta pitävä kiinnitys: Vivun täytyy olla lukitunut paikalleen ja suojus ei saa enää kääntyä.

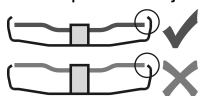

Käytä vain sellaisia käyttötarvikkeita, jotka ulkonevat vähintään 3,4 mm verran suojuksesta.

7. Hiomalaikan kiinnitys

 Aina ennen tarvikkeiden vaihtoa: Ota akku pois koneesta / vedä pistoke irti pistorasiasta. Koneen on oltava pois päältä ja karan täytyy olla täysin pysähtynyt.

 Käytä katkaisulaikkojen kanssa tehtävissä töissä turvallisuussyistä katkaisulaikkasuojusta (ks. luku 11. Lisätarvikkeet).

7.1 Karan lukitseminen

 Paina karan lukitusnappi (5) sisään vain silloin, kun kara on liikkumatta paikallaan.

- Paina karan lukitusnappi (5) sisään ja käännä karaa (4) kädellä, kunnes karan lukitusnappi lukkiutuu tuntuvasti sisään.

7.2 Hiomalaikan asennus

Katso sivu 2, kuva C.

- Aseta tukilaippa (3) karalle. Se on oikein paikallaan, kun sitä ei voi enää pyörittää karan päällä.
- Aseta hiomalaikka tukilaiपालle (3). Hiomalaikan täytyy olla tasaisesti tukilaiपालalla. Katkaisulaikan peltilaiपालan täytyy olla tukilaiपालalla.

7.3 Kiristysmutterin (työkalua vaatimaton) kiinnittäminen/avaaminen (varustelukohdainen)

 Kiristä kiristysmutteri (työkalua vaatimaton) (2) yksinomaan käsin!

 Töitä varten sanka (1) täytyy aina kääntää tasaiseksi kiristysmutterin (2) päälle.

Kiristysmutterin (työkalua vaatimaton) (2) kiinnittäminen:

 Jos käyttötarvike on kiinnityskohdaltaan yli 6 mm vahvuinen, kiristysmutteria (työkalua vaatimaton) ei saa käyttää! Käytä siinä tapauksessa kiristysmutteria (20) tappiavaimen (21) avulla.

- Lukitse kara (ks. luku 7.1).
- Käännä kiristysmutterin sanka (1) ylös.
- Aseta kiristysmutteri (2) karalle (4). Katso sivu 2, kuva D.
- Kiristä sangasta (1) kiristysmutteri **käsin** myötäpäivään pitävästi kiinni.
- Käännä sanka (1) sitten taas alas.

Kiristysmutterin (työkalua vaatimaton) (2) avaaminen:

- Lukitse kara (ks. luku 7.1).
- Käännä kiristysmutterin sanka (1) ylös.
- Ruuvaa kiristysmutteri (2) vastapäivään **käsin** irti.

Ohje: Jos kiristysmutteri (2) on juuttunut erittäin tiukasti kiinni, silloin voit käyttää myös tappiavainta irtiruuvaamiseen.

7.4 Kiristysmutterin kiinnitys/avaus



Kiristysmutterin (20) kiinnitys:

Kiristysmutterin puolet ovat keskenään erilaisia. Ruuvaa kiristysmutteri karalle seuraavalla tavalla: Katso sivu 2, kuva D.

- A) Ohuiden hiomalaikkojen yhteydessä:

Kiristysmutterin (20) olake osoittaa ylöspäin, jotta ohut hiomalaikka voidaan kiristää pitävästi paikalleen.

B) Paksujen hiomalaikkojen yhteydessä:

Kiristysmutterin (20) olake osoittaa alaspäin, jotta kiristysmutteri voidaan kiinnittää pitävästi karalle.

- Lukitse kara. Kiristä kiristysmutteri (20) tappiavaimella (21) myötäpäivään.

Kiristysmutterin avaus:

- Lukitse kara (ks. luku 7.1). Ruuvaa kiristysmutteri (20) irti tappiavaimella (21) vastapäivään.

8. Käyttö

8.1 Kierrosluvun säätö

WVBF 18 LT BL 11-125 Quick

WVBF 18 LTX BL 15-150 Quick

Kierrosluku voidaan esivalita säätöpyörällä (18) ja muuttaa sitä portaattomasti.

Asetukset 1-6 vastaavat suurin piirtein seuraavia kuormittamattomia pyörimisnopeuksia:

1	2000 / min	4	6100 / min
2	3600 / min	5	7400 / min
3	4800 / min	6	8000 / min

8.2 Pälle-/poiskytkeminen

 Ohjaa konetta aina molemmin käsin.

 Kytke kone ensin päälle ja vie vasta sitten käyttötarvike työkappaleelle.

 Vältä tilanteita, joissa kone saattaisi imeä sisäänsä suuria määriä pölyä ja lastuja. Kun kytket koneen päälle tai pois, pidä se poissa kertyneen pölyn ulottuvilta. Kun kytket koneen pois päältä, laske kone kädestäsi vasta sitten, kun koneen moottori on täysin pysähtynyt.

 Estä tahaton käynnistyminen: Kytke kone aina pois päältä, jos vedät pistokkeen irti pistorasiasta tai jos sähköt ovat katkenneet.

 Vältä tahatonta käynnistymistä: Kytke kone aina pois päältä, kun otat akun pois koneesta.

 Jatkuvaassa kytkennässä kone käy edelleen, vaikka se pääsis riistäytymään käsistä. Pidä siksi aina molemmin käsin kiinni koneen asianomaisista kahvoista, ota tukeva asento ja työskentele keskittyneesti.

Työntökytkimellä varustetut koneet:

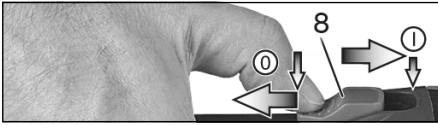

Päällekytkentä: Työnnä työntökytkintä (8) eteenpäin. Paina sitten jatkuvaa käyttöä varten alas, niin että se lukkiutuu paikalleen.

Poiskytkeminen: Paina työntökytkimen (8) takaosaa ja päästä kytkimestä irti.

turvakatkaisin-kytkimellä varustetut koneet (varoitinnolla):

(Koneet tunnusmerkinällä WPF..., WEPF...)

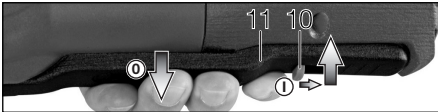

Päällekytkentä: Työnnä kytkentäsarpa (10) nuolen suuntaan ja paina painokytkintä (11).

Poiskytkentä: Vapauta painokytkin (11).

8.3 Työohjeita

Hionta ja hiekkapaperihionta:

Paina konetta kevyesti ja liikuta sitä pinnalla edestakaisin, jotta työkappaleen pinta ei kuumene liikaa. Rouhintahionta: Hyvän työtuloksen saavuttamiseksi työskentele 30° - 40° asetuskuulmalla.

Katkaisuhionta:



Työskentele katkaisuhionnassa aina vastasuuntaan (ks. kuva). Muuten kone voi kimmata hallitsemattomasti pois leikkuu-urasta. Työskentele rauhallisella, työstettävälle materiaalille sopivalla etenemisvauhdilla. Älä kallista, paina tai heiluta konetta.

Teräsharjoilla työskentely:

Paina konetta kevyesti.

9. Puhdistus

Poista akku koneesta ennen säätöjen, tarvikkeiden, huollon tai puhdistuksen suorittamista.

Puhdista **pölynsuodatin** säännöllisesti: Poista ja puhalla paineilmalla puhtaaksi.

Poista **akku** silloin tällöin ja pyyhi akun ja koneen kontaktialue kuivalla liinalla ja poista porauspöly. Jos akkua ei voi poistaa: katso luku Korjaus

Työskenneltäessä hiukkasia voi kertyä sähköyökalun sisälle. Se heikentää sähköyökalun jäähdytystä. Johtavat kerrostumat voivat heikentää sähköyökalun suojaeristystä ja aiheuttaa sähkövaaroja.

Imuroi sähköyökalun etu- ja takapuolella olevat tuuletusraot säännöllisesti, usein ja huolellisesti tai puhalla puhtaaksi kuivalla ilmalla. Irrota sähköyökalu ensin virtalähteestä ja käytä suojalaseja ja sopivaa hengityksensuojainta.

Varmista, että ulos puhallettaessa huolehditaan asianmukaisesta imusta.

10. Häiriöiden poisto

10.1 Verkkokäyttöiset koneet:

- **Ylikuormitusuoja:** Kierroslukua kuormitettuna laskee **VOIMAKKAASTI**. Moottorin lämpötila on liian korkea! Anna koneen käydä kuormittamatta, kunnes kone on jäähtynyt.
- **Ylikuormitusuoja:** Kierroslukua kuormitettuna laskee **HIEMAN**. Konetta ylikuormitetaan. Työskentele edelleen vähennetyllä kuormituksella.
- **Metabo S-automatic varokatkaisu:** Koneen toiminta on **KATKENNUT automaattisesti**. Jos virran voimakkuus kasvaa liian nopeasti (mikä voi tapahtua esim. äkillisen jumittumisen tai takaiskun johdosta), koneen toiminta katkeaa. Kytke kone pois päältä työntökytkimellä (8). Kytke kone sen jälkeen jälleen päälle ja työskentele normaalisti edelleen. Vältä päästävästä konetta enää jumittumaan. Katso luku 4.2.
- **Uudelleenkäynnistysesto:** Kone ei toimi. Uudelleenkäynnistysesto on lauennut toimintaan. Kun päälle kytketyn koneen verkkopistoke liitetään virtalähteeseen tai sähkönt palaaavat sähkökatkoksen jälkeen, kone ei käynnisty. Kytke kone pois päältä ja sen jälkeen jälleen päälle.

10.2 Akkukoneet:

.... **Elektroniikan merkkivalo (12) vilkkuu ja kone ei käy.**



Akku on tyhjä, lämpötila on liian korkea tai uudelleenkäynnistysesto on lauennut. Kytke kone pois päältä ja sen jälkeen uudelleen päälle.

Jos akku laitetaan paikalleen koneen ollessa päällekytkettynä, kone ei käynnisty.

CAS:aan kuulumatonta akkua käytettäessä kone ei käynnisty.

.... **Elektroniikan merkkivalo (12) palaa tauotta**



Työskentelyssä on tapahtunut ylikuormittuminen, teho voi olla rajoittunut väliaikaisesti. **Pienennä työpainetta.**

Elektroninen varokatkaisu: Koneen toiminta on **KATKENNUT automaattisesti**. Jos virran voimakkuus kasvaa liian nopeasti (mikä voi tapahtua esim. äkillisen jumittumisen tai takaiskun vuoksi), laite kytkeytyy pois päältä. Kytke laite pois päältä. Kytke laite uudelleen päälle ja työskentele normaalisti edelleen. Vältä laitteen jumittumista.

11. Lisätarvikkeet



Käytä aina työtettävälle sopivaa käyttötarviketta ja määrättyä suojusta. **Katso sivu 4.** (Kuvat ovat esimerkillisiä).

Työtettävä:

- 1 = hionta pinnalla
- 2 = katkaisuhionta
- 4 = teräsharjoitus
- 5 = hiekkapaperihionta

Käyttötarvikkeet:

- 1.1 = karkea hiomalaikka
 2.1 = katkaisulaikka ”metalli”
 2.2 = katkaisulaikka ”muuri/betoni”
 2.3 = timanttikatkaisulaikka ”muuri/betoni”
 2.4 = katkaisulaikka kahteen tarkoitukseen
 (yhdistetty hioma- ja katkaisuhiomalaikka)
 4.1 = pyöröharja
 4.2 = poraharja
 5.1 = lamellihiomalautanen
 5.2 = hiomalautanen hiomapapereille

määrätty suojus:

Tyyppi A = katkaisusuojus / suojus ja
 katkaisusuojuksen klipsi katkaisuhiontaan
 Tyyppi B = suojuksen hiontaan

- Akut:

- Tilausno: 625368000 5,5 Ah (LiHD)
 Tilausno: 625369000 8,0 Ah (LiHD)
 Tilausno: 625549000 10,0 Ah (LiHD)
 ym.

Laturit: ASC 55, ASC 145 jne.

Muita lisätarvikkeita:

(katso myös www.metabo.com)

12. Korjaus

 Sähköökalujen korjaustöitä saavat suorittaa ainoastaan sähköalan ammattilaiset!

Jos Metabo-sähköökalusi tarvitsee korjausta, ota yhteyttä Metabo-edustajaan. Osoitteet, katso www.metabo.com.

Viallisen verkkoliitäntäjohdon saa vaihtaa ainoastaan erityiseen, alkuperäiseen Metabon verkkoliitäntäjohtoon, joka on saatavilla Metabon huollosta.

Varaosalistat voit imuroida osoitteesta www.metabo.com.

13. Ympäristönsuojelu

Syntyvä hiomapöly voi sisältää haitallisia aineita: Älä hävitä talousjätteen mukana, vaan toimita asianmukaisesti ongelmajätteiden keräyspisteeseen.

Noudata käytöstä poistettujen koneiden, pakkausten ja lisätarvikkeiden hävittämistä ja kierräystä koskevia kansallisia määräyksiä.

Pakkausmateriaalit on hävitettävä paikallisia määräyksiä noudattaen niiden tunnistusten mukaisesti. Lisätietoa löytyy osoitteesta www.metabo.com kohdassa Asiakaspalvelu.

 Vain EU-maille: Älä hävitä sähköökaluja kotitalousjätteen mukana! Käytöstä poistetut sähköökalut on kerättävä erikseen talteen ja ohjattava ympäristöä säästävään kierrätykseen käytettyjä sähkö- ja elektroniikkalaitteita koskevan EU-direktiivin 2012/19/EU ja paikallisten lakimääräysten mukaisesti.

Erikoisohjeet akkukoneille:

Akkuja ei saa hävittää talousjätteen mukana! Palauta vialliset tai käytöstä poistetut akut Metabokauppiallesi!

Älä heitä akkuja veteen.

Ennen kuin viet akun kierrätyspisteeseen, tyhjennä akun lataus sähköökalussa. Varmista koskettimet oikosulun estämiseksi (esimerkiksi teipillä eristämällä).

14. Tekniset tiedot

Selitykset sivun 3 tietoihin. Pidätämme oikeuden suorittaa teknisen kehityksen vaatimia muutoksia.

U	=	akun jännite
D_{max}	=	käyttötarvikkeen suurin sallittu halkaisija
$t_{max,1}$	=	käyttötarvikkeen suurin sallittu vahvuus kiinnityskohdassa, kun käytetään kiristysmutteria (20)
$t_{max,2}$	=	käyttötarvikkeen suurin sallittu vahvuus kiinnityskohdassa, kun käytetään Quick-kiristysmutteria (2)
$t_{max,3}$	=	karkea hiomalaikka/katkaisulaikka: käyttötarvikkeen suurin sallittu vahvuus
$t_{max,4}$	=	lautasharjan suurin sallittu vahvuus
M	=	karakierre
l	=	hiomakan pituus
n_0^*	=	kierrosluku kuormittamatta (huippukierrosluku)
P_1	=	nimellisoteho
P_2	=	antoteho
m	=	paino pienimmän akun kanssa / paino ilman verkkojohtoa

Mittausarvot ilmoitettu EN 62841 mukaan.

 Suojausluokan II kone

~ Vaihtovirta

--- Tasavirta

Annetut tekniset tiedot ovat toleranssien mukaisia (vastaavat kyseisiä voimassa olevia standardeja).

Sähkömagneettiset häiriöt:

Erittäin voimakkaiden ulkoisten sähkömagneettisten häiriöiden vaikutuksesta voi joissakin tapauksissa ilmetä ohimeneviä kierroslukuvaihteluita tai tapahtua uudelleenkäynnistysuojan havahtuminen. Kytke tässä tapauksessa kone pois päältä ja sen jälkeen taas päälle.

 Päästöarvot

Nämä arvot mahdollistavat sähköökalun emissioiden arvioimisen ja erilaisten sähköökalujen keskinäisen vertailun. Kulloisistakin käyttöolosuhteista, sähköökalun kunnosta tai käyttötarvikkeesta riippuen todellinen kuormitus voi olla kyseisiä arvoja suurempi tai pienempi. Huomioi arvioinnissa työtautit ja vähäisemmän kuormituksen jaksot. Määritä nämä tekijät huomioiden arvioitujen arvojen perusteella käyttäjän suojaamiseen vaadittavat toimenpiteet.

 Ohuiden peltien tai muiden helposti tärisevien, laaja-alaisten työkalujen hiominen voi johtaa huomattavasti korkeampaan kokonaismelupäästöön (jopa 15 dB) kuin ilmoitettut

melupäästöarvot. Kyseisten työkappaleiden äänisäteily tulisi estää mahdollisuuksien mukaan sopivilla toimenpiteillä, kuten painavien, joustavien vaimennuspatjojen kiinnittämisellä. Myös melukuormituksen riskin arviointi sekä sopivan kuulonsuojaimen valinta on huomioitava suuremmalla melupäästöllä.

Värähtelyn kokonaisarvo (kolmen suunnan vektorisumma), määritetty EN 62841 mukaan:

$a_{h, SG}$ = värähtelyarvo
(pintahionta)

$a_{h, DS}$ = värähtelyarvo
(hionta hiomalautasella)

$K_{h, SG/DS}$ = epävarmuus (värähtely)

Tyypillinen A-painotettu äänitaso:

L_{pA} = äänenpainetaso

L_{WA} = äänentehotas

K_{pA}, K_{WA} = epävarmuus

Käytössä melutaso voi ylittää 80 dB(A).



Käytä kuulonsuojaimia!

Originalbruksanvisning

1. Samsvarserklæring

Vi erklærer under eget ansvar: Disse vinkelsliperne, identifisert med type- og serienummer *1), overholder alle relevante bestemmelser i direktivene *2) og standardene *3). Teknisk dokumentasjon ved *4) – se side 3.

2. Hensiktsmessig bruk

Med originalt Metabo-tilbehør egner de flathodede vinkelsliperne seg til sliping, sandpapirsliping, arbeid med stålborste og kapping av metall, betong, stein og lignende materialer uten bruk av vann.

Brukeren er alene ansvarlig for skader som oppstår pga. ikke-forskriftsmessig bruk.

Gjeldende arbeidsmiljøforskrifter og vedlagt sikkerhetsinformasjon må overholdes.

3. Generell sikkerhetsinformasjon



For din egen sikkerhet og for å beskytte det elektriske verktøyet, er det viktig at du etterkommer anvisningene i tekster som er merket med dette symbolet!



ADVARSEL – Les bruksanvisningen for å minimere skaderisikoen.



ADVARSEL Les gjennom alle sikkerhetsanvisninger, instruksjer, illustrasjoner og tekniske data som følger med dette elektriske verktøyet. *Manglende overholdelse av anvisningene nedenfor kan medføre elektrisk støt, brann og/eller alvorlige personskader.*

Oppbevar all sikkerhetsinformasjon og alle anvisninger for fremtidig bruk.

Lån bare ut elektroverktøyet ditt sammen med disse dokumentene.

4. Spesielle sikkerhetsanvisninger

4.1 Sikkerhetsinformasjon som gjelder for både pussing, sliping, arbeid med stålborster og kapping:

a) Dette elektriske verktøyet kan brukes som slipemaskin, pussemaskin, hullsag, stålborste eller kappemaskin. Vær oppmerksom på all sikkerhetsinformasjon, alle anvisninger, symboler og data som følger med maskinen. Dersom du ikke følger alle anvisningene nedenfor, kan det føre til elektrisk støt, brann og/eller alvorlige skader.

b) Denne maskinen egner seg ikke til polering. Annen bruk enn den maskinen er laget for, kan føre til farlige situasjoner og skader.

c) **Bruk ikke elektroverktøyet til arbeider det ikke er konstruert for eller produsenten har bestemt.** Forandringer på produktet kan gjøre at brukeren mister kontrollen og påføres alvorlige skader.

d) **Bruk ikke verktøy som ikke er produsentens eget eller spesielt anbefalt for denne maskinen.** Det at du kan feste tilbehør på maskinen, garanterer ikke at tilbehøret er trygt å bruke.

e) **Tillatt turtall på innsatsverktøyet må være minst like høyt som det maksimale turtallet som er angitt for det elektriske verktøyet.**

Verktøy som dreier raskere enn tillatt, kan gå i stykker og kastes rundt omkring.

f) **Ytre diameter og tykkelse på verktøyet må stemme med målene på elektroverktøyet.**

Verktøy med feil størrelse kan ikke skjermes eller kontrolleres i tilstrekkelig grad.

g) **Dimensjonene på innfestingen av innsatsverktøyet må stemme overens med dimensjonene på festet i det elektriske verktøyet.** Innsatsverktøy som ikke monteres nøyaktig på elektroverktøyet, går ujevnt rundt, vibrerer sterkt og kan gjøre at du mister kontrollen.

h) **Ikke bruk verktøy som har skader. Kontroller alltid om innsatsverktøy, som slipeskiver, har sprekker eller andre skader før bruk og om det har tegn på kraftig slitasje. Kontroller om trådene på stålborster er løse eller brukket.** Hvis maskinen eller slipeskiven faller i bakken skal du kontrollere nøye om den ble skadet eller velg et nytt verktøy. Etter at du har kontrollert innsatsverktøyet og satt det inn, skal maskinen gå et minutt på høyeste hastighet. Pass på at du og alle andre holder seg borte fra fareområdet rundt maskinen. Et skadet innsatsverktøy vil normalt brenne i løpet av denne testen.

i) **Bruk personlig verneutstyr. Etter behov må du bruke heldekkende visir, øyebeskyttelse eller vernebriller. Dersom det er nødvendig, må du bruke støvmaske, hørselsvern, vernehansker eller spesialforkle som beskytter deg mot fine slipe- og materialpartikler.** Øynene må beskyttes mot fremmedlegemer som kan slynges ut ved forskjellige typer bruk. Støv- eller støvmaske må filtrere støvet som dannes under bruk. Dersom du er utsatt for støv over tid, kan du få hørselstap.

j) **Se til at andre personer holder trygg avstand til ditt arbeidsområde. Alle som kommer inn i arbeidsområdet, må ha på seg personlig verneutstyr.** Deler av arbeidsstykket eller verktøyet kan slynges ut og føre til skader selv utenfor det direkte arbeidsområdet.

k) **Elektroverktøyet må holdes i de isolerte gripeflatene når du utfører arbeid der verktøyet kan treffe skjulte strømledninger eller maskinens egen nettkabel.** Kontakt med en spenningsførende ledning kan sette metalleder i maskinen under spenning og føre til elektrisk støt.

l) **Hold nettkabelen borte fra verktøy som roterer.** Dersom du mister kontrollen over maskinen, kan nettkabelen kuttes eller sette seg fast, og din egen hånd eller arm kan komme i kontakt med roterende verktøy.

m) **Legg aldri fra deg maskinen før verktøyet har stanset helt opp.** Et verktøy som roterer, kan komme i kontakt med underlaget. Da kan du miste kontrollen over maskinen.

n) **La ikke maskinen gå mens du bærer den.** Dersom klærne dine skulle komme i kontakt med et verktøy som roterer kan de sette seg fast og verktøyet kan bore seg inn i kroppen din.

o) **Sørg for regelmessig rengjøring av luftåpningene på maskinen.** Motorviften trekker støv inn i motorhuset. En sterk ansamling av støv kan føre til elektriske risikosituasjoner.

p) **Bruk ikke maskinen nær materialer som kan ta fyr.** Gnister kan antenne materialene.

q) **Bruk ikke verktøy som krever flytende kjølemiddel.** Bruk av vann og andre flytende kjølemidler kan føre til elektrisk støt.

4.2 Rekyl og tilhørende sikkerhetsinformasjon

Rekyl er en plutselig reaksjon som skyldes at innsatsverktøyet henger fast eller blir blokkert, f.eks. slipeskiver, slipetallerkener, stålborster osv. Fastklemming eller blokkering fører til brå stopp av det roterende innsatsverktøyet. Maskinen vil raskt og ukontrollert gå mot verktøyet dreieretning på blokkeringsstedet.

Dersom f.eks. en slipeskive fester seg eller blokkeres i arbeidsstykket, kan kanten på slipeskiven som går inn i emnet, bli sittende fast. Da kan slipeskiven løsrive eller det kan oppstå rekyl. Slipeskiven beveger seg da i retning av brukeren eller bort fra hen, alt etter hvilken rotasjonsretning slipeskiven har i blokkeringspunktet. Slipeskiven kan også komme til å brekke.

Et tilbakeslag er resultat av feil bruk av elektroverktøyet og/eller feil arbeidsbetingelser. Dette kan forhindres gjennom egnede tiltak slik det er beskrevet nedenfor.

a) **Hold maskinen godt fast og still kroppen og armene i en posisjon som gjør at du kan fange opp rekylkreftene. Bruk alltid ekstrahåndtaket dersom det fins. Da har du best kontroll over rekylkrefter og reaksjonsmoment ved høy hastighet.** Ved å følge egnede sikkerhetsrutiner kan brukeren ha kontroll over rekyl- og reaksjonskreftene.

b) **Hold hendene godt bort fra verktøy som dreier.** En rekyl kan få verktøyet til å bevege seg over hånden din.

c) **Unngå å plassere kroppen i det området dit maskinen vil bevege seg ved rekyl.** Rekyl driver maskinen i motsatt retning av slipeskivens dreieretning på blokkeringsstedet.

d) **Arbeid særlig forsiktig rundt hjørner, skarpe kanter osv. Unngå at verktøyet blir kastet tilbake fra arbeidsstykket eller setter seg fast.** Verktøy som roterer kan lett sette seg fast i hjørner

og skarpe kanter. Det fører til tap av kontroll eller rekyl.

e) **Bruk aldri kjedesagblad for å kappe tre; ikke segmenterte diamantskiver med segmentavstand større enn 10 mm og ikke tannet sagblad.** Slikt verktøy kan ofte gi rekyl eller tap av kontroll.

4.3 Særlig sikkerhetsinformasjon som gjelder for sliping og kapping:

a) **Bruk bare slipelegemer som er tillatt for din maskin, samt et beskyttelsesdeksel som er laget for slipelegemene du bruker.** Slipelegemer som ikke er laget for elektriske maskiner, kan ikke skjermes i tilstrekkelig grad, og er derfor ikke trygge i bruk.

b) **Krumme slipeskiver må plasseres slik at slipeflaten befinner seg nedenfor kanten på vernedekselet.** En feil plassert slipeskive, som rager ut over kanten på vernedekselet, kan ikke skjermes tilstrekkelig.

c) **Vernedekselet må være sikkert festet på maskinen. Det må være innstilt slik at det oppnås høyest mulig grad av sikkerhet, altså at minst mulig av slipelegemet vises åpent mot brukeren.** Dekselet beskytter brukeren mot løse deler og tilfeldig kontakt med slipeskiven, og mot gnister som kan antenne klærne.

d) **Slipeskivene skal bare brukes på de oppgitte bruksområdene. Eksempel: Bruk aldri sideflaten på en kappeskive til å slippe med.** Kappeskiver er laget for å fjerne materiale med kanten av skiven. Krefter som virker fra siden på slike slipelegemer, kan ødelegge dem.

e) **Bruk alltid spennflenser med riktig størrelse og form til slipeskivene du benytter.** Flenser støtter slipeskiven og motvirker skivebrudd. Det kan være forskjell på flenser for kappeskiver og flenser for andre slipeskiver.

f) **Ikke bruk slitte slipeskiver som er laget for større elektroverktøy.** Slipeskiver for større elektroverktøy er ikke laget for de høye hastighetene som mindre elektroverktøy har. Derfor kan de brekke.

g) **Ved bruk av skiver for dobbelt formål alltid et beskyttelsesdeksel som er egnet for den aktuelle bruken.** Bruk av feil beskyttelsesdeksel gir ikke den ønskede beskyttelsen og kan resultere i alvorlige skader.

4.4 Annen særlig sikkerhetsinformasjon i forbindelse med kapping:

a) **Unngå at kappeskiven blir blokkert. Bruk ikke mye makt. Ikke lag for dype snitt.** Overbelastning av kappeskiven gjør at den har lettere for å sette seg fast eller blokkeres. Dermed økes faren for rekyl eller brudd på slipelegemet.

b) **Hold avstand fra området foran og bak den roterende kappeskiven.** Hvis du beveger kappeskiven fra deg på emnet, kan maskinen med den roterende skiven bli kastet rett på deg dersom det oppstår rekyl.

c) Slå av apparatet dersom kappeskiven setter seg fast eller du tar en pause i arbeidet. Hold apparatet rolig helt til skiven er stanset helt. Prøv aldri å trekke kappeskiven ut av snittet mens den fremdeles roterer. Da kan det oppstå rekyl. Finn ut av årsaken til fastklemmingen. Fjern den.

d) Ikke slå på maskinen igjen mens den sitter i arbeidsstykket. Vent til kappeskiven har nådd full hastighet før du forsiktig fortsetter med snittet. Ellers kan skiven sette seg fast i overflaten, sprette ut av emnet eller det kan oppstå rekyl.

e) Fest plater eller større emner, slik at risikoen for rekyl som skyldes at kappeskiven setter seg fast, reduseres. Store arbeidsstykker kan bøy seg på grunn av sin egen vekt.

Arbeidsstykket må støttes på begge sider av skiven; både i nærheten av kappesnittet og på kanten.

f) Vær særlig forsiktig når du lager "dykksnitt" i vegg eller andre steder uten innsyn.

Kappeskiven kan gi rekyl hvis den skjærer i gass- eller vannrør, elektriske ledninger eller andre gjenstander.

g) Ikke lag kurvesnitt. Overbelastning av kappeskiven gjør at den har lettere for å sette seg fast eller blokkeres. Dermed økes faren for rekyl eller brudd på slipelegemet. Det kan gi alvorlige skader.

4.5 Særlig sikkerhetsinformasjon i forbindelse med sandpapirsliping:

a) **Bruk slipepapir med riktig størrelse og følg produsentens anvisninger om valg av slipepapir.** Slipepapir som er større enn slipetallerkenen, kan føre til skader og til blokkering, rifter i slipepapirene og rekyl.

4.6 Særlig sikkerhetsinformasjon i forbindelse med arbeid med stålborster:

a) **Vær oppmerksom på at stølborsten mister tråddeler under vanlig bruk. Ikke overbelast borsten ved å trykke for hardt.** Tråddeler som slynges ut, trenger lett gjennom hud og/eller tynne klær.

b) **Dersom det anbefales beskyttelsesdeksel, må du sørge for at det ikke blir kontakt mellom verneedekelet og stålborsten.** Tallerken- og koppborster kan få større diameter dersom du trykker for hardt, og på grunn av sentrifugalkreftene.



ADVARSEL – Bruk alltid vernebriller.



Bruk hørselvern.



ADVARSEL – Hold alltid med to hender i elektroverktøyet.



Bruk ikke slipe-beskyttelsesdekslet ved kappesliperarbeid. Av sikkerhetsmessige årsaker må du bruke beskyttelsesdeksel når du arbeider med kappeskiven.



Ta aldri på verktøy som roterer!

Bruk ikke segmenterte diamant-kappeskiver med slisser > 10 mm. Det er bare tillatt med negative segmentkuttvinkler.

Bruk bare bundne kappeskiver med forsterkning.

Bruk elastiske mellomlag som leveres sammen med slipemidlene når det er påkrevet.

Følg angivelsene fra produsenten av verktøy og tilbehør! Beskytt skivene mot fett og støt!

Slipeskiver må oppbevares og håndteres i nøye overensstemmelse med produsentens anvisninger.

Verktøy skal oppbevares og håndteres nøyaktig etter produsentens anvisninger.

Bruk aldri kappeskiver til grovsliping eller avgrading! Kappeskivene skal ikke utsettes for trykk fra siden.

Emnet må ligge godt mot underlaget og sikres mot at det sklir, for eksempel ved hjelp av en tvinge. Store emner må støttes tilstrekkelig opp.

Dersom det brukes innsatsverktøy med gjengeinnsats, skal enden på spindelens ikke komme i kontakt med enden på hullet i slipeverktøyet. Sjekk at gjengene på innsatsverktøyet er lange nok til spindelens lengde. Gjengene i innsatsverktøyet må passe til gjengene på spindelens. Om lengde og gjenging på spindelens; se side 2 og kapittel 14. Tekniske data.

Vi anbefaler bruk av et egnet, stasjonært avslag. Sett alltid inn en jordfeilbryter (RCD) med maks. utløserstrøm på 30 mA. Dersom jordfeilbryteren kobler ut vinkelsliperen, trenger maskinen kontroll og rengjøring. Se kapittel 9. Rengjøring.

Skadde, runde eller vibrerende verktøy må ikke brukes.

Unngå å skade gass- eller vannrør, elektriske ledninger og bærende vegger (stabilitet).

Skift ut støttehåndtak som har skader eller sprekker. Ikke bruk maskiner med defekt støttehåndtak.

Vernedeckler med skader eller sprekker må skiftes ut. Ikke bruk maskiner med defekt beskyttelsesdeksel.

Fest små emner. Spenn dem for eksempel fast i en skrustikke.

Hvis det brukes flensmonterte skiver med dobbelt formål (kombinerte slipe- og kappeskiver), skal én av disse beskyttelsesdeksel-typene brukes: Type A, type C. Se kapittel 11.

Bruk riktig beskyttelsesdeksel:

Feil beskyttelsesdeksel kan gi tap av kontroll og alvorlige skader. Eksempler på feil bruk:

- Hvis det brukes et beskyttelsesdeksel type A for sidesliping kan beskyttelsesdekslet og arbeidsstykke i konflikt, som igjen gir dårlig kontroll.
- Ved bruk av beskyttelsesdeksel type B ved kapping med bundne kappeskiver er det økt fare for gnistdannelse og at deler slynges ut - også

deler av slipeskiven dersom den brykker under arbeidet.

- Ved bruk av beskyttelsesdeksel type A, B eller C ved kapping eller sidesliping i betong eller mur, er det økt fare for støvexplosjon og tap av kontroll/rekyl.
- Ved bruk av beskyttelsesdeksel type A, B eller C med platebørste som er tykkere enn tillatt, kan trådene berøre beskyttelsesdekselet og knekke.

Bruk alltid riktig beskyttelsesdeksel til innsatsverktøyet. Se kapittel 11.

Sørg for at luften åpningene er fri ved arbeid i støvfylte omgivelser. Dersom det er nødvendig å fjerne støv, må du først ta ut batteriet (bruk ikke-metalliske gjenstander) og unngå å skade innvendige deler.

Redusere støvbelastningen:

 **ADVARSEL** - Enkelte typer støv, som oppstår ved sliping med sandpapir, saging, sliping, boring og andre arbeider, inneholder kjemikalier som kan fremkalle kreft, fødselsskader eller andre reproduksjonsskader. Eksempler på slike kjemikalier er:

- bly fra blyholdig maling,
- mineralstøv fra murstein, sement og andre murermaterialer og
- arsen og krom fra kjemisk behandlet treverk.

Hvor stor risikoen fra disse stoffene er for deg, avhenger av hvor ofte du utfører denne typen arbeider. For å redusere belastningen fra slike kjemikalier: arbeid i lokaler med god utlufting og bruk alltid godkjent verneutstyr, som f.eks. åndemasker med spesialfilter for mikroskopiske partikler.

Dette gjelder også for støv fra andre typer materialer, som f.eks. enkelte typer treverk (som eik eller bøk), metaller og asbest. Andre kjente sykdommer er f.eks. allergiske reaksjoner. La ikke støv trenge inn i kroppen.

Følg de rutine- og nasjonale forskriftene som gjelder for omgang med materialer, personale, bruksområde og -sted (f.eks. arbeidsvernbestemmelser, deponering).

Samle løse partikler der de oppstår; unngå nedfelling i omgivelsene.

Bruk egnet tilbehør til spesielle arbeidsoppgaver. Da hindrer du at partiklene havner i omgivelsene.

Bruk et egnet avsgv.

Følg forskriftene for bruk og tilkobling av sugearrapparatet.

Minimer støvbelastningen ved å:

- unngå å rette partikkelstrømmen / utblåslingsluften fra maskinen mot deg selv eller andre, eller mot nedfelt støv,
- bruke et avsgv og/eller en luftrenser,
- holde arbeidsplassen ren og godt utluftet. Feiing og blåsing virvler opp støvet.
- Beskyttelsesklær skal støvsuges eller vaskes. Ikke blås dem ut; bank eller børst dem.

4.7 Sikkerhetsanvisninger for batteriet:

Batteriene må beskyttes mot fuktighet!



Ikke utsett batteriene for åpen ild!



Ikke bruk defekte eller deformerte batterier!
Ikke åpne batteriene!

Kontaktene i batteriene må ikke berøres eller kortsluttes!



Det kan lekke en lett sur, brennbar væske fra ødelagte Li-ion batterier!



Hvis batterivæske kommer i kontakt med huden, må du straks skylle med rikelig med vann. Hvis du får batterivæske i øynene, må du vaske med rent vann og straks oppsøke lege.

Ta batteriet ut av maskinen før alle former for innstilling, verktøybytte, vedlikehold eller rengjøring.

Kontroller at maskinen er slått av før du setter inn batteriet.

Hold fast maskinen ved uttak og innsetting av batteriet, slik at på/av-bryteren ikke kan betjenes utilsiktet.

Ta batteriet ut av maskinen hvis maskinen er defekt.

Transport av Li-ion-batterier:

Frakt av Li-ion-batterier er underlagt bestemmelser for frakt av farlig gods (UN 3480 og UN 3481). Gjør deg kjent med gjeldende forskrifter for frakt av Li-ion-batterier. Ta eventuelt kontakt med transportforetaket du bruker. Metabo kan levere sertifisert emballasje.

Send bare med batteriet hvis maskinhuset er uskadet og det ikke lekker væske. Ta batteriet ut av maskinen når den sendes. Sikre kontaktene mot kortslutning (f.eks. med tape).

5. Oversikt

Se side 2.

- 1 Bøyle til å stramme/løsne strammemutteren (verktøylos) for hånd *
- 2 Strammemutter (verktøylos) *
- 3 Støtteflens
- 4 Spindel
- 5 Spindellåsknapp
- 6 Vernedeksel
- 7 Støtthåndtak / støtthåndtak med vibrasjonsdemping *
- 8 Skyvebryter for å slå av/på *
- 9 Håndtak
- 10 Innkoblingssperre *
- 11 Bryterknapp *
- 12 Elektronikksignalindikator *
- 13 Knapp for opplåsing av batteripakken *
- 14 Knapp for kapasitetsindikator *
- 15 Kapasitets- og signalindikasjon *
- 16 Batteri *
- 17 Støvfilter *
- 18 Innstillingshjul til innstilling av turtall
- 19 Låseknapp
- 20 Strammemutter *
- 21 Hakenøkkel *

22 Hendel til feste av verne deksel

* avhengig av utstyr / ikke inkludert

6. Før bruk

6.1 Spesielt for maskiner med strømtilkobling

 Kontroller før bruk at nettspenningen og nettfrekvensen på typeskiltet stemmer overens med strømmettets spesifikasjoner.

 Sett alltid inn en jordfeilbryter (RCD) med maks. utløserstrøm på 30 mA.

6.2 Spesielt for batteridrevne maskiner

Støvfilter

 I svært skitne omgivelser må alltid støvfilteret (17) brukes.

 Når støvfilteret (17) er montert, varmes maskinen raskere opp. Elektronikken beskytter maskinen mot overoppheting (se kapittel 10.).

Montering:

Monter støvfilteret (17) som anvist.

Demontering:

Løft støvfilteret (17) litt i den øverste kanten, og ta det av ved å trekke det nedover.

Dreibart batteri

Se bilde B på side 2.

Den bakre delen av maskinen kan dreies i 3 trinn til 270° slik at formen på maskinen kan tilpasses arbeidsforholdene. Maskinen må bare brukes når den dreide delen er gått i inngrep.

Hold låseknappen (19) inne mens du dreier den bakre delen av maskinen. Slipp knappen mens du dreier. Låsen skal gå i inngrep med et tydelig "klikk".

Batteri

Før bruk må batteriet (16) lades opp.

Lad opp batteripakken på nytt hvis effekten avtar.

Batteriene har kapasitets- og signalindikator (15) (utstyrsavhengig):

Den optimale oppbevaringstemperaturen ligger mellom 10 °C og 30 °C.

Litium-ion-batteripakkene "Li-Power" har en kapasitets- og signalindikator: (15)

- Trykk på tasten (14) for å lese av ladenivået ved hjelp av LED-lampene.

- Hvis en LED-lampe blinker, er batteripakken nesten tom og må lades opp igjen.

Ta ut og sette inn batteripakken

Ta ut: Trykk på knappen for opplåsing (13) av batteriet og trekk batteriet (16) ned og ut.

Sett på: Skyv inn batteriet (16) så langt det går.

6.3 Montering av støttehåndtak

 Arbeid kun med montert støttehåndtak (7)!
Skru støttehåndtaket godt fast på venstre eller høyre side av maskinen.

6.4 Montering av verne deksel

 Av sikkerhetsmessige årsaker må du bare benytte dekslet som er beregnet på det aktuelle innsatsverktøyet! Feil beskyttelsesdeksel kan gi tap av kontroll og alvorlige skader. Se også kapittel 11. Tilbehør!

Verne deksel til sliping

Ment til arbeid med slipeskiver, lamellslipetaller- kener og diamantkappeskiver.

Se side 2, bilde E.

- Sett verne dekslet (6) i posisjonen som vist.
- Trykk inn hendelen og vri på verne dekslet slik at det skjermede området er vendt mot brukeren.
- Slipp hendelen og vri verne dekslet inntil hendelen smekker på plass.
- Sjekk at dekslet sitter godt: Hendelen må være smekket på plass, og det må ikke være mulig å vri på verne dekslet.

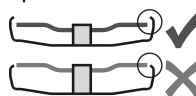

Bruk bare innsatsverktøy som er minst 3,4 mm lavere enn verne dekslet.

7. Montering av slipeskiven

 Før bytte av verktøy: Ta batteriet ut av maskinen / trekk støpselet ut av stikkkontakten. Maskinen må være slått av og spindelen må stå stille.

 Når det arbeides med kappeskiver, må kappeskiveverne dekslet (se kapittel 11. Tilbehør) brukes.

7.1 Lås spindelen

 Trykk bare inn spindelåsknappen (5) når spindelen står stille.

- Trykk inn spindelåseknappen (5) og drei på spindelen (4) for hånd til du merker at spindelåseknappen smekker på plass.

7.2 Påsetting av slipeskiven

Se bilde C på side 2.

- Sett støtteflensen (3) på spindelen. Den er satt på riktig når det ikke kan dreies på spindelen.
- Sett slipeskiven på støtteflensen (3).
- Slipeskiven må ligge jevnt på støtteflensen. Plateflensen på kappeskiver må ligge på støtteflensen.

7.3 Feste/løsning av strammemutteren (verktøyløs) (utstyrsavhengig)

 Strammemutteren (verktøyløs) (2) må bare trekkes til for hånd.

 Ved arbeid må bøylene (1) alltid være vippt inn mot strammemutteren (2).

Feste av strammemutteren (verktøyløs) (2):

 Hvis innsatsverktøyet er tykkere enn 6 mm i feste- punktet, skal strammemutteren (verktøyløs) ikke brukes. Bruk strammemutter (20) med hakenøkkel (21).

- Lås spindelen (se kapittel 7.1).
- Vipp opp bøylene (1) på strammemutteren.

- Sett strammemutteren (2) på spindelen (4). Se bilde D på side 2.
- Strammemutteren (1) på bøylen trekkes til **for håndi** med klokken.
- Vipp bøylen (1) ned igjen.

Løsne strammemutteren (verktøyløs) (2):

- Lås spindelen (se kapittel 7.1).
- Vipp opp bøylen (1) på strammemutteren.
- Skru av strammemutteren (2) **for hånd** mot klokken.

Merk: Hvis strammemutteren (2) sitter svært stramt, kan du også bruke en hakenøkkel til å skru den av.

7.4 Festing/løsning av strammemutteren



Fest Quick-strammemutteren: (20)

De to sidene på strammemutteren er forskjellige. Skru strammemutteren på spindelen som følger:

Se bilde D på side 2.

- **A) Tynne slipeskiver:** Skulderen på strammemutteren (20) peker oppover, slik at den tynne slipeskiven kan spennes sikkert fast.

- **B) Tykke slipeskiver:** Skulderen på strammemutteren (20) peker nedover, slik at strammemutteren kan plasseres sikkert på spindelen.

- Lås spindelen. Stram strammemutteren (20) ved å bruke hakenøkkelen (21) til å dreie med klokken.

Løsning av strammemutteren:

- Lås spindelen (se kapittel 7.1). Skru strammemutteren (20) ved å bruke hakenøkkelen (21) til å dreie mot klokken.

8. Bruk

8.1 Stille inn hastigheten

WVBF 18 LT BL 11-125 Quick

WVBF 18 LTX BL 15-150 Quick

Hastigheten velges trinnløst med justeringsrattet (18).

Stillingene 1-6 svarer om lag til følgende tomgangsturtall:

1.....2000 / min	4 6100 / min
2.....3600 / min	5 7400 / min
3.....4800 / min	6 8000 / min

8.2 Start og stopp

Før alltid maskinen med begge hender.

Slå maskinen på før du fører innsatsverktøyet mot emnet.

Unngå at maskinen suger inn ekstra støv og spon. Hold maskinen unna støvansamlinger når den slås på og av. Etter at maskinen er slått av, må du først legge den fra deg når motoren er stanset.

Unngå utilsiktet start av maskinen: Slå alltid av maskinen når støpselet blir trukket ut av kontakten eller ved strøbrudd.

Unngå utilsiktet start: Slå alltid av maskinen når batteriet tast ut.

Under vedvarende drift fortsetter maskinen å gå selv om den blir revet ut av hendene dine. Hold derfor alltid maskinen med begge hender i de to håndtakene. Stå med god balanse og arbeid konsentrert.

Maskiner med skyvebryter:

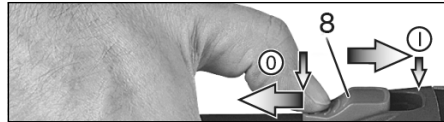

Innkobling: Skyv skyvebryteren (8) forover. Vipp den nedover til den smekker på plass dersom du ønsker kontinuerlig innkobling.

Stopp: Trykk i bakerste del av skyvebryteren (8) og slipp opp.

Maskiner med sikkerhetsbryter (med dødmannsfunksjon):

(Maskiner med betegnelsene WPF..., WEPF...)

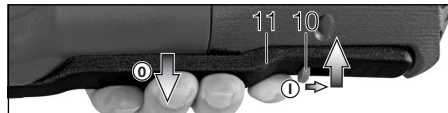

Innkobling: Skyv innkoblingssperren (10) i pilens retning og trykk inn bryteren (11).

Stopp: Slipp bryterknappen (11).

8.3 Arbeidstips

Sliping og sandpapirsliping:

Legg moderat press på maskinen og beveg den frem og tilbake over flaten, slik at overflaten på emnet ikke blir for varm. Skrubbsliping: For å oppnå et godt resultat bør du arbeide med en vinkel på 30°-40°.

Kapping:

Under kapping må du alltid arbeide mot dreieretningen (se tegning). Ellers er det risiko for maskinen kan hoppe ukontrollert ut av snittet. Arbeid med moderat fremføringshastighet som passer til materialet som skal bearbeides. Ikke trykk til siden, ikke pendle.

Arbeid med stålborster.

Legg moderat press på maskinen.

9. Rengjøring

Ta batteriet ut av maskinen før alle former for innstilling, verktøybytte, vedlikehold eller rengjøring.

Rengjør **støvfilteret** regelmessig: Ta ut filteret og blås det rent med trykkluft.

Batteriet må av og til tas av og kontaktområdet mellom batteri og maskin tørkes av med et tørt tørkle

og avleiringer fjernes. Hvis batteriet ikke kan tas ut: se kapittelet Reparasjon.

Under bearbeidingen kan det løsne partikler som trenger inn i maskinen. Det kan påvirke kjølingen av maskinen. Konduktive belegg kan påvirke isoleringen av maskinen og forårsake elektriske farer.

Derfor skal maskinen regelmessig støvsuges eller blåses godt ut med tørr luft gjennom alle luftåpningene, foran og bak. Før dette gjøres skal strømmen til maskinen kuttes. Bruk vernebriller og en egnet støvmaske. Sørg for godt avslag når du gjennomfører slik utblåsing.

10. Utbedring av feil

10.1 Maskiner med elektrisk tilkobling:

- **Overbelastningsbeskyttelse: Belastningstallet går KRAFTIG ned.** Motortemperaturen er for høy. La maskinen gå på tomgang til den er avkjølt.

- **Overbelastningsbeskyttelse: Belastningstallet går LITT ned.** Maskinen er i ferd med å bli overbelastet. Jobb videre med redusert belastning.

- **Metabo S-automatic sikkerhetsutkobling: Maskinen SKRUDDE SEG AV.** Ved for høy økning av strømstyrken (som f.eks. oppstår ved plutselig blokkering eller rekyl) slås maskinen av. Slå av maskinen med skyvebryteren (8). Slå deretter på maskinen igjen og jobb videre. Unngå flere blokkeringer. Se kapittel 4.2.

- **Gjeninnkoblingsvern: Maskinen går ikke.** Gjeninnkoblingsvernet har slått inn. Hvis nettstøpset settes inn mens maskinen er på, eller hvis strømforsyningen gjenopprettes etter et strømbrudd, starter ikke maskinen. Slå maskinen av og deretter på igjen.

10.2 Batteridrevne maskiner:

⚡ **Elektronikk-signalet (12) blinker og maskinen går ikke.**

🔋 Batteriet er tomt, temperaturen er for høy eller gjenstartspærren har slått inn.

Slå maskinen av og deretter på igjen.

Hvis batteriet settes i mens maskinen er slått på, starter ikke maskinen.

Maskinen startes ikke hvis det brukes et batteri som ikke er CAS.

⚡ **Elektronikk-signalet (12) lyser permanent**

🔋 Det har oppstått en overbelastning mens arbeidet pågikk, så effekten kan forbigående være svekket. **Reduser arbeidstrykket.**

Elektronisk sikkerhetsutkobling: Maskinen ble KOBLET automatisk UT. Ved for høy økning av strømstyrken (som f.eks. oppstår ved plutselig blokkering eller rekyl) slås maskinen av. Slå av maskinen. Slå deretter på maskinen igjen og jobb videre. Unngå flere blokkeringer.

11. Tilbehør

⚠️ Tilpass alltid innsatsverktøyet og beskyttelsesdekselet til arbeidet du skal gjøre.

Se side 4. (Illustrasjonene er eksempler).

Arbeidsoppgave:

- 1 = Sliping med flate
- 2 = Kapping
- 4 = Stålbørster
- 5 = Sliping med sandpapir

Verktøy:

- 1.1 = Slipeskive
- 2.1 = Kappeskive „metall“
- 2.2 = Kappeskive „mur/betong“
- 2.3 = Diamantkappeskive „mur/betong“
- 2.4 = Kappeskive med to bruksområder (kombinert slipe- og kappeskive)
- 4.1 = Rundbørste
- 4.2 = Gryteskrubb
- 5.1 = Lamellskive
- 5.2 = Slipeskive for slipepapir

påbudt beskyttelsesdekselet:

Type A = beskyttelsesdekselet for kappeskive / beskyttelsesdekselet med klips for kapping
Type B = Beskyttelsesdekselet for sliping

- Batterier:

Bestillingsnr.: 6253680005,5 Ah (LiHD)
Bestillingsnr.: 6253690008,0 Ah (LiHD)
Bestillingsnr.: 62554900010,0 Ah (LiHD)
osv.

Ladere:: ASC 55, ASC 145, osv.

Annet tilbehør:

(se også www.metabo.com)

12. Reparasjon



Elektroverktøy må kun repareres av elektro-fagfolk!

Ta kontakt med din Metabo-forhandler hvis du har et Metabo elektroverktøy som må repareres. Adresser på www.metabo.com.

En defekt strømkabel skal bare byttes med en original Metabo kabel som fås fra Metabo service.

Du kan laste ned reservedelslister fra www.metabo.com.

13. Miljøvern

Slipstøvet som oppstår, kan inneholde skadelige stoffer: Skal ikke kastes i husholdningsavfallet, men leveres inn til godkjent oppsamlingsplass for spesi- alavfall.

Følg nasjonale forskrifter for miljøvennlig kassering og resirkulering av gamle maskiner, emballasjer og tilbehør.

Emballasjematerialene må kasseres i henhold til merkingen og kommunale retningslinjer. Du finner mer informasjon på www.metabo.com i området Service.



Kun for EU-land: Elektroverktøyene skal ikke kastes i husholdningsavfallet. I henhold til EU-direktiv 2012/19/EU om kasserte elektriske og elektroniske produkter og direktivets implementering i nasjonal rett, må elektroverktøy

som ikke lenger skal brukes, samles separat og returneres til et miljøvennlig gjenvinningsanlegg.

Spesiell informasjon for batteridrevne maskiner:

Batterier må ikke kastes i husholdningsavfallet. Lever defekte eller brukte batterier tilbake til Metabo-forhandleren.

Ikke kast batteriene i vann.

Før du kasserer batteriet, må det lades ut i elektroverktøyet. Sikre kontaktene mot kortslutning (f.eks. med tape).

14. Tekniske data

Forklaring til opplysningene på s. 3. Med forbehold om endringer med sikte på teknisk forbedring.

U	= Spenning i batteriet
D _{maks.}	= maks. diameter på innsatsverktøyet
t _{max,1}	= maksimalt tillatt tykkelse på innsatsverktøyet i festepunktet ved bruk av strammemutter (20)
t _{max,2}	= maksimalt tillatt tykkelse på innsatsverktøyet i festepunktet ved bruk av Quick-strammemutter (2)
t _{maks,3}	= Slipeskive/kappeskive: maks. tillatt tykkelse på innsatsverktøyet
t _{max,4}	= maks. tillatt tykkelse på platebørster
M	= Spindelgjenger
l	= Lengde på slipespindelen
n ₀ *	= Tomgangsturtall (høyeste turtall)
P ₁	= Nominelt effektopptak
P ₂	= Avgitt effekt
m	= vekt med minste batteri / vekt uten strømkabel

Måleverdier iht. EN 62841.

 Maskin i beskyttelsesklasse II

~ Vekselstrøm

== Likestrøm

Angitte tekniske data kan variere i henhold til de til enhver tid gjeldende normer.

Elektromagnetiske forstyrrelser:

Ved ekstreme elektromagnetiske forstyrrelser utenfra kan det forekomme forbigående variasjoner i turtallet, eller gjeninnkoblingsvernet kan bli aktivert. I slike tilfeller skal du slå maskinen av og deretter på igjen.

Emisjonsverdier

Disse verdiene gjør det mulig å beregne utslipene til elektroverktøyet og sammenligne det med andre elektroverktøy. Den faktiske belastningen kan variere avhengig av bruksforhold og elektroverktøyets/elektroverktøyenes tilstand. Ta hensyn til arbeidspauser og perioder med mindre belastning i beregningen. Sett opp vernetiltak for brukeren i henhold til de beregnede verdiene, f.eks. organisatoriske tiltak.

 Sliping av tynne plater eller andre arbeidsstykker som lett vibrerer kan gi betydelig høyere støyemisjon (inntil 15 dB) enn det emisjonsverdiene som oppgis. Slike arbeidsstykker bør hindres i å emittere støy med egnede tiltak, som f.eks. bruk av tunge isolasjonsmatter. Den

forhøyede støyemisjonen må også tas hensyn til hvis det gjøres en farevurdering av støybelastningen eller det skal velges hørselsvern.

Totalverdi for vibrasjon (vektorsum i tre retninger) fastsatt iht. EN 62841:

a_{h,SG} = Svingningsemisjonsverdi (sliping av flater)

a_{h,DS} = Svingningsemisjonsverdi (sliping med slipetallerken)

K_{h,SG/DS} = Usikkerhet (vibrasjon)

Typiske A-veide lydnivåer:

L_{pA} = lydtryknivå

L_{WA} = lydeffektnivå

K_{pA}, K_{WA} = usikkerhet

Under arbeid kan lydnivået overskride 80 dB(A).



Bruk hørselsvern!

Original brugsanvisning

1. Overensstemmelseserklæring

Vi erklærer under almindeligt ansvar: Disse vinkelslibere, identificeret ved angivelse af type og serienummer *1), opfylder alle relevante bestemmelser i direktiverne *2) og standarderne *3). Teknisk dossier ved *4) - se side 3.

2. Tiltænkt formål

De flade vinkelslibere er med originalt Metabo-tilbehør egnet til slibning, sandpapirslibning, arbejde med stålborster og skæring af metal, beton, sten og lignende materialer uden anvendelse af vand.

Brugeren hæfter fuldt ud for skader som følge af brug til ikke tiltænkte formål.

Almindeligt anerkendte bestemmelser om forebyggelse af ulykker og de vedlagte sikkerhedsanvisninger skal overholdes.

3. Generelle sikkerhedsanvisninger



Vær opmærksom på de tekststeder, der er markeret med dette symbol, for din egen og el-værktøjets sikkerhed!



ADVARSEL – læs brugsvejledningen for at reducere risikoen for personskader.



ADVARSEL – Læs alle sikkerhedsanvisninger, instruktioner, illustrationer og specifikationer, som følger med el-værktøjet. *I tilfælde af manglende overholdelse af anvisningerne nedenfor er der risiko for elektrisk stød, brand og/eller alvorlige personskader.*

Gem alle sikkerhedsanvisninger og instruktioner til senere brug.

Videregiv kun el-værktøjet sammen med disse dokumenter.

4. Særlige sikkerhedsanvisninger

4.1 Fælles sikkerhedsanvisninger for slibning, sandpapirslibning, arbejde med stålborster eller skæring:

a) Dette el-værktøj kan anvendes som sliber, sandpapirsliber, trådbørste, hulskæremaskine eller skæremaskine. Læs alle sikkerhedsanvisninger, andre anvisninger, illustrationer og data, der følger med maskinen. Hvis alle de følgende anvisninger ikke overholdes, er der risiko for elektrisk stød, brand og/eller alvorlige personskader.

b) Dette el-værktøj er ikke egnet til polering. Hvis el-værktøjet anvendes til formål, som det ikke er beregnet til, kan der opstå farer og personskader.

c) **Anvend ikke el-værktøjet til en funktion, som det ikke er udtrykkeligt konstrueret til og beregnet til fra producentens side.** En sådan ombygning kan føre til tab af kontrol og alvorlige kvæstelser.

d) **Brug ikke indsatsværktøj, hvis det ikke er beregnet specielt til dette el-værktøj og anbefalet af producenten.** Kun fordi tilbehøret kan fastgøres på el-værktøjet, garanterer det ikke for en sikker anvendelse.

e) **Indsatsværktøjets tilladte hastighed skal være mindst lige så høj som den maksimale hastighed, der er angivet på el-værktøjet.** Et indsatsværktøj, der drejer hurtigere end tilladt, kan gå i stykker og blive slynget rundt.

f) **Indsatsværktøjets udvendige diameter og tykkelse skal stemme overens med målene på el-værktøjet.** Forkert dimensioneret indsatsværktøj kan ikke afskærmes eller kontrolleres tilstrækkeligt.

g) **Målene til fastgørelse af indsatsværktøjet skal passe til målene på fastgørelsesmidlet til e-værktøjet.** Indsatsværktøj, der ikke passer helt nøjagtigt på el-værktøjets holdeanordning, drejer ujævnt, vibrerer meget stærkt og kan medføre, at man mister kontrollen.

h) **Brug ikke indsatsværktøj, som er beskadiget. Kontroller før brug altid indsatsværktøjet fx slibesliver for afsplintninger og revner, slibebacker for revner, slid eller stærkt slid, stålborster for løse eller brækkede tråde.** Hvis el-værktøjet eller indsatsværktøjet tabes, skal det kontrolleres, om det er beskadiget eller man skal anvende et indsatsværktøj, som ikke er beskadiget. Når indsatsværktøjet er kontrolleret og indsat, skal du sørge for, at du selv og andre personer, der befinder sig i nærheden, er uden for det område, hvor indsatsværktøjet roterer, og lad maskinen køre i et minut med maksimal hastighed. Beskadiget indsatsværktøj brækker normalt i dette testtidsrum.

i) **Brug personligt beskyttelsesudstyr. Brug helmaske til ansigt, øjevern eller beskyttelsesbriller, afhængigt af det arbejde, der skal udføres. Brug afhængigt af det arbejde, der skal udføres, støvmaske, høreværn, beskyttelseshandsker eller specialforklæde, som beskytter mod små slibe- og materialepartikler.** Øjnene skal beskyttes mod genstande, som flyver rundt i luften, og som opstår i forbindelse med forskelligt arbejde. Støv- eller åndedrætsmaske skal filtrere det støv, der opstår under arbejdet. Hvis du udsættes for kraftig støj i længere tid, kan du få et høretab.

j) **Sørg for, at der er tilstrækkelig afstand mellem arbejdsområdet og andre personer. Enhver, der betræder arbejdsområdet, skal bruge personlige værnemidler.** Brudstykker af

emnet eller brækkede indsatsværktøjer kan flyve væk og medføre personskader også uden for det direkte arbejdsområde.

k) **Hold kun el-værktøjet i de isolerede greb, når der udføres arbejde, hvor indsatsværktøjet kan komme i kontakt med skjulte strømledninger eller maskinens eget kabel.** Kontakt med en spændingsførende ledning kan også gøre maskinens metaldele spændingsførende og føre til elektrisk stød.

l) **Hold netkablet væk fra roterende indsatsværktøj.** Hvis du mister kontrollen over maskinen, kan netkablet blive skåret over eller ramt, og din hånd eller arm kan blive trukket ind i det roterende indsatsværktøj.

m) **Læg aldrig el-værktøjet til side, før indsatsværktøjet står helt stille.** Det roterende indsatsværktøj kan komme i kontakt med fralægningsfladen, hvorved du kan miste kontrollen over el-værktøjet.

n) **Lad ikke el-værktøjet køre, mens du bærer det.** Dit tøj kan blive fanget ved en tilfældig kontakt med det roterende indsatsværktøj og indsatsværktøjet kan bore sig ind i din krop.

o) **Rengør el-værktøjets ventilationsåbninger regelmæssigt.** Motorventilatoren trækker støv ind i maskinens hus og ved store mængder metalstøv kan der opstå elektriske farer.

p) **Brug ikke el-værktøjet i nærheden af brandbare materialer.** Gnister kan antænde disse materialer.

q) **Brug ikke indsatsværktøj, der kræver flydende kølemiddel.** Brug af vand eller andre flydende kølemidler kan medføre elektrisk stød.

4.2 Tilbageslag og tilsvarende sikkerhedsanvisninger

Tilbageslag er en pludselig reaktion, som skyldes, at et blokerende eller stødvist drejendes indsatsværktøj, fx slibeskive, slibebagskive, stålborste osv., sætter sig fast eller blokerer. Fastsættelse eller blokering medfører, at det roterende indsatsværktøj stopper pludseligt. Derved accelereres et ukontrolleret el-værktøj mod indsatsværktøjets omdrejningsretning på blokeringsstedet.

Hvis fx en slibeskive sidder fast eller blokerer i et emne, kan kanten på slibesken, der dykker ned i emnet, sætte sig fast, hvorved slibesken brækker af eller fører til et tilbageslag. Slibesken bevæger sig derefter hen imod eller væk fra brugeren, afhængigt af skivens omdrejningsretning på blokeringsstedet. I denne forbindelse kan slibeskiver også brække.

Et tilbageslag er resultatet af en forkert anvendelse af el-værktøjet og/eller fejlagtige arbejdsbetingelser. Det kan forhindres ved hjælp af egnede sikkerhedsforanstaltninger, som beskrives nedenfor.

a) **Hold godt fast i el-værktøjet og sørg for at din krop og dine arme befinder sig i en position, der kan klare tilbageslagskræfterne. Brug altid det ekstra håndgreb, hvis et sådant findes, for**

at have så meget kontrol som muligt over tilbageslagskræfterne eller reaktionsmomenterne, når maskinen kører op i hastighed. Brugeren kan beherske tilbageslags- og reaktionskræfterne med egnede sikkerhedsforanstaltninger.

b) **Sørg for, at din hånd aldrig kommer i nærheden af roterende indsatsværktøj.** Indsatsværktøjet kan bevæge sig hen over din hånd ved et tilbageslag.

c) **Undgå at din krop befinder sig i det område, hvor el-værktøjet bevæger sig ved et tilbageslag.** Tilbageslaget får el-værktøjet til at bevæge sig i den modsatte retning af slibeskvens bevægelse på blokeringsstedet.

d) **Arbejd særlig forsigtigt i områder med hjørner, skarpe kanter osv. Undgå at indsatsværktøjet preller af på emnet og sætter sig fast.** Det roterende indsatsværktøj har tendens til at sætte sig fast ved hjørner, skarpe kanter eller hvis det preller af på dette. Dette medfører et tilbageslag, eller at man mister kontrollen.

e) **Anvend ikke en kædesavklinge til træskæring, ingen segmenterede diamantskæreskiver med en segmentafstand på over 10 mm og ingen fordandede savklinger.** Sådanne indsatsværktøjer fører hyppigt til tilbageslag og til et tab af kontrol.

4.3 Særlige sikkerhedsanvisninger for slibning og skæring:

a) **Brug kun slibemidler, der er godkendt til el-værktøjet, og den beskyttelsesskærm, der er beregnet til disse slibemidler.** Slibemidler, der ikke er beregnet til el-værktøjet, kan ikke afskærmes tilstrækkeligt og er usikre.

b) **Forkrøppede slibeskiver skal være monteret således, at slibeflader ligger under beskyttelsesskærmens kant.** En ukorrekt monteret slibeskive, som rager ud over beskyttelsesskærmens kant, kan ikke afskærmes tilstrækkeligt.

c) **Beskyttelsesskærmen skal være monteret sikkert på elværktøjet og være indstillet således, at en maksimal sikkerhed opnås, dvs. den mindst mulige del af slibemidlet skal pege hen mod brugeren.** Beskyttelsesskærmen beskytter brugeren mod brudstykker, tilfældig kontakt med slibekornene samt gnister, som kan antænde tøj.

d) **Slibemidler må kun anvendes til de anbefalede formål. For eksempel: Slib aldrig med en skæreskives sideflade.** Skæreskiver er beregnet til materialeafslibning med kanten af skiven. Hvis disse slibemidler udsættes for kraftpåvirkning fra siden, kan de gå i stykker.

e) **Brug altid ubeskadigede spændeflanger i den rigtige størrelse og form, der passer til den valgte slibeskive.** Egnede flanger støtter slibesken og nedsætter således risikoen for brud på slibesken. Flanger til skæreskiver kan være forskellige fra flanger til andre slibeskiver.

f) **Brug ikke slidte slibeskiver fra større el-værktøjer.** Slibeskiver til større el-værktøjer er ikke

konstrueret til de høje hastigheder i mindre el-værktøjer.

g) **Anvend altid den egnede beskyttelseskærm til den gennemførte applikation ved anvendelse af skiver til et dobbelt formål.** En manglende anvendelse af den rigtige beskyttelseskærm kan forfølge den ønskede afskærmning og medføre alvorlige kvæstelser.

4.4 Yderligere særlige sikkerhedsanvisninger for skæring:

a) **Undgå at skæreskiven blokerer samt et for højt modtryk. Udfør ikke meget dybe snit.** Hvis skæreskiven overbelastes, øges skivens belastning og der er større tendens til, at skiven sætter sig fast eller blokerer, hvilket forøger risikoen for tilbageslag eller brud på slibemidlet.

b) **Undgå området foran og bag den roterende skæreskive.** Hvis du bevæger skæreskiven i emnet væk fra dig selv, kan el-værktøjets roterende skive blive slynget direkte mod dig ved et tilbageslag.

c) **Hvis skæreskiven sidder fast eller arbejdet afbrydes, skal el-værktøjet slukkes og holdes roligt, indtil skiven står stille. Forsøg aldrig at trække skæreskiven ud af snittet, mens den roterer, da dette kan føre til et tilbageslag.** Find og afhjælp årsagen til at skiven sætter sig fast.

d) **Tænd ikke for el-værktøjet, så længe det befinder sig i emnet. Lad skæreskiven nå op på dens fulde hastighed, før du forsigtigt fortsætter snittet.** Ellers kan skiven sætte sig fast, springe ud af emnet eller forårsage et tilbageslag.

e) **Understøt plader eller store emner for at nedsætte risikoen for et tilbageslag som følge af en fastklemmt skæreskive.** Store emner kan bøje sig under deres egen vægt. Emnet skal støttes på begge sider af skiven, både i nærheden af skærelinjen og ved kanten.

f) **Vær særlig forsigtig ved "dyksnit" i bestående vægge eller andre områder, hvor der ikke er direkte indblik.** Den neddykkende skæreskive kan forårsage et tilbageslag, når der skæres i gas- eller vandledninger, elektriske ledninger eller andre genstande.

g) **Udfør ikke kurvesnit.** Hvis skæreskiven overbelastes, øges skivens belastning og der er større tendens til, at skiven sætter sig fast eller blokerer, hvilket forøger risikoen for tilbageslag eller brud på slibemidlet, hvilket kan føre til alvorlige kvæstelser.

4.5 Særlige sikkerhedsanvisninger for sandpapirslibning:

a) **Brug slibebark i den rigtige størrelse og overhold producentens angivelser vedrørende valg af slibebark.** Slibebark, der rager ud over slibeskiven, kan føre til kvæstelser, at slibebarkene sætter sig fast eller rives itu, eller til et tilbageslag.

4.6 Særlige sikkerhedsanvisninger for arbejde med stålborster:

a) **Vær opmærksom på, at stålborsten også mister tråde ved almindelig brug. Overbelast**

ikke trådene med for stort tryk. Flyvende tråde kan meget let trænge ind under tyndt tøj og/eller under huden.

b) **Hvis det anbefales at bruge en beskyttelseskærm, skal man forhindre, at beskyttelseskærmen og stålborsten berører hinanden.** Skive- og kopborster kan som følge af modtrykket og centrifugalkræfterne øge deres diameter.



ADVARSEL – brug altid beskyttelsesbriller.



Brug høreværn.



ADVARSEL – Anvend altid elværktøjet med begge hænder.



Brug ikke slibesbeskyttelseskærmen til skærearbejder. Brug for en sikkerheds skyld skærebekyttelseskærmen, når du arbejder med skæreskiver.



Stik ikke hænderne ind i roterende indsatsværktøjer!

Anvend ikke segmenterede diamantskæreskiver med segmentåbninger på >10 mm. Kun negative segmentskærevinkler er tilladt.

Bundne skæreskiver må kun anvendes, hvis de er forstærkede.

Brug elastiske mellemlæg, hvis de følger med slibemidlet, og hvis det kræves.

Vær opmærksom på informationerne fra producenten af værktøjet eller tilbehøret! Beskyt skiverne mod fedt og stød!

Slibeskiverne skal opbevares og behandles omhyggeligt i henhold til producentens anvisninger.

Indsatsværktøj skal opbevares og behandles omhyggeligt i henhold til producentens anvisninger.

Brug aldrig skæreskiver til skrubslibning eller afgratning! Skæreskiver må ikke udsættes for tryk fra siden.

Emnet skal ligge fast og være sikret mod udskridning, fx ved hjælp af spændeanordning. Større emner skal støttes i tilstrækkeligt omfang.

Hvis der anvendes indsatsværktøj med gevindindsats, må spindelenden ikke berøre slibeværktøjets hul. Sørg for, at gevindet i indsatsværktøjet er langt nok til spindellængden. Gevindet i indsatsværktøjet skal passe til gevindet på spindlen. Spindellængde og spindelgevind se side 2 og kapitel 14. Tekniske data.

Det anbefales at anvende et egnet stationært udsugningsanlæg. Man skal altid sikre med et FI-relæ (RCD) med en maks. brydestrøm på 30 mA. Hvis vinkelsliberen slukkes på grund af FI-relæet, skal maskinen kontrolleres og rengøres. Se kapitel 9. Rengøring.

Beskadiget, uafbalanceret eller vibrerende værktøj må ikke anvendes.

Undgå beskadigelser på gas- eller vandrør, elektriske ledninger og bærende vægge (statik).

Hvis et ekstra håndgreb er beskadiget eller revnet, skal det udskiftes. Maskinen må ikke anvendes med et defekt ekstra håndgreb.

Hvis beskyttelsesskærmen er beskadiget eller revnet, skal den udskiftes. Maskinen må ikke anvendes med en defekt beskyttelsesskærm.

Fastgør små emner. Opspænd f.eks. emnerne i en skruestik.

Hvis flangemonterede skiver anvendes til et dobbelt formål (kombinerede slibe- og skæreskiver), må kun følgende typer af beskyttelsesskærme anvendes: Type A, Type C. Se kapitel 11.

Anvend den rigtige beskyttelsesskærm:

Den forkerte beskyttelsesskærm kan føre til et tab af kontrol og alvorlige kvæstelser. Eksempler på en forkert anvendelse:

- Ved anvendelse af en beskyttelsesskærm af Type A til sideslibning kan beskyttelsesskærmen og emnet forstyrre hinanden gensidigt, hvilket fører til en utilstrækkelig kontrol.
- Ved anvendelse af en beskyttelsesskærm af Type B til skæring med bundne skæreskiver er der en øget risiko for at blive udsat for de udslyngede gnister slibepartikler samt brudstykker af slibeskiven i tilfælde af et brud på denne.
- Ved anvendelse af en beskyttelsesskærm af Type A, B, C til skæring eller sideslibning i beton eller murværk er der en øget risiko på grund af støveksplosioner samt grundet tab af kontrol med et deraf følgende tilbageslag.
- Ved anvendelse af en beskyttelsesskærm af Type A, B, C med en skivebørste, der er tykkere end tilladt, kan trådene ramme beskyttelsesskærmen og føre til et brud på trådene.

Brug altid den beskyttelsesskærm, der passer til indsatsværktøjet. Se kapitel 11.

Ergonomisk frontkappe for optimal maskinføring i kontinuerlig drift. Hvis det bliver nødvendigt at fjerne støvet, skal batteripakken først fjernes (brug ikke genstande af metal), og undgå at beskadige indvendige dele.

Reducering af støvgener:

ADVARSEL - Enkelte støvtyper, som genereres ved slibning af sandpapir, savning, slibning, boring og andre arbejder, indeholder kemikalier, hvor det er kendt at de forårsager kræft, medfødte skavanker eller andre forplantningsskader. Enkelte eksempler på disse kemikalier er:

- Bly fra blyholdig maling,
- mineralisk støv fra mursten, cement og andre materialer til murværk, og
- arsen og krom fra kemisk behandlet træ.

Risikoen for dig ved denne belastning varierer alt efter hvor ofte du udfører denne type arbejde. For at reducere belastningen med disse kemikalier for dig: Arbejd i et godt udluftet område og arbejd med godkendt sikkerhedsudstyr, som f.eks. støvmasker, der er specielt udviklet til udfiltrering af mikroskopisk små partikler.

Dette gælder ligeledes for støv fra yderligere materialer, som f.eks. enkelte trætyper (såsom støv fra eg eller bøg), metaller, asbest. Yderligere kendte

lidelser er f.eks. allergiske reaktioner samt luftvejssygdomme. Støvet må ikke optages i kroppen.

Overhold de gældende direktiver og nationale forskrifter, der gælder for dit materiale, personale, anvendelsesformål og -sted (f.eks. sundheds- og sikkerhedsregler, bortskaffelse).

Opfang partiklerne på oprindelsesstedet, undgå aflejringer i omgivelserne.

Brug egnet tilbehør til specielt arbejde. Således når færre partikler ukontrolleret ud i miljøet.

Anvend en egnet støvudsugning.

Overhold forskrifterne for brug og tilslutning af sugeapparatet.

Støvelastningen kan reduceres på følgende måde:

- Ret ikke partikler, der kommer ud, og maskinens udluftsstrøm mod dig selv eller personer, der befinder sig i nærheden, eller på aflejret støv,
- anvend et udsugningsanlæg og/eller en luftrenser,
- sørg for god ventilation på arbejdspladsen og hold den ren vha. støvudsugning. Fejning eller blæsning hvirvler støv op.
- Støvsug eller vask beskyttelsestøj. Undgå udblæsning, bankning eller børstning.

4.7 Sikkerhedsanvisninger vedrørende batteripakken:

 Beskyt batterier mod fugt!

 Udsæt ikke batterier for ild!

 Brug ikke defekte eller deformerede batterier!
Åbn ikke batterier!

Berør eller kortslut ikke batteriernes kontakter!

 Der kan sive let sur, brændbar væske ud af defekte Li-ion batterier!

 Skyl straks med rigelige mængder vand, hvis batterivæsken kommer i kontakt med huden. Skyl øjnene med rent vand og søg straks læge, hvis batterivæsken kommer i øjnene!

Tag batteripakken ud af maskinen, før der foretages maskinindstilling, ombygning, vedligeholdelse eller rengøring.

Sørg for, at maskinen er frakoblet, når batteripakken placeres i maskinen.

Hold maskinen således fast, når batteripakken fjernes og isættes, at tænd/sluk-kontakten ikke kan aktiveres ved en fejltagelse.

Ved en defekt maskine skal man tage batteriet ud af maskinen.

Transport af Li-ion batterier:

Forsendelse af Li-ion batterier skal ske i henhold til reglerne om farligt gods (UN 3480 og UN 3481). Tjek de aktuelle regler ved forsendelse af Li-ion batterier. Spørg evt. din speditør til råds. Certificeret emballage kan rekvireres hos Metabo.

Send kun batteripakker, hvis kabinettet er ubeskadiget og der ikke trænger væske ud. Tag

batteripakken ud af maskinen for forsendelse. Beskyt kontakterne mod kortslutning (isolér f.eks. med tape).

5. Oversigt

Se side 2.

- 1 Bøjle til fastgørelse/løsning af spændemøtrikken (uden værktøj) med håndkraft *
- 2 Spændemøtrik (uden værktøj) *
- 3 Støtteflange
- 4 Spindel
- 5 Spindellås
- 6 Beskyttelsesskærm
- 7 Ekstra greb/ekstra greb til vibrationsdæmpning*
- 8 Skydekontakt til tænd/sluk *
- 9 Håndtag
- 10 Kontaktspærre *
- 11 Afbrydergreb *
- 12 Elektronisk signallampe *
- 13 Knap til frigørelse af akku *
- 14 Knap til kapacitetsindikator *
- 15 Kapacitets- og signalindikator *
- 16 Akku *
- 17 Støvfilter *
- 18 Indstillingshjul til indstilling af hastighed
- 19 Låseknop*
- 20 Spændemøtrik *
- 21 Tapnøgle*
- 22 Arm til fastgørelse af beskyttelsesskærm

* alt efter udstyr/medleveres ikke

6. Ibrugtagning

6.1 Specielt til elektriske maskiner

 Kontrollér før ibrugtagning, om oplysningerne på typeskiltet stemmer overens med strømnetnets netspænding og netfrekvens.

 Man skal altid forkoble en FI-afbryder (RCD) med en maks. brydestrøm på 30 mA.

6.2 Specielt til akku-maskiner

Støvfilter

 Monter altid støvfilteret (17) i meget støvede omgivelser.

 Maskinen opvarmes hurtigere, når støvfilteret (17) er monteret. Elektronikken beskytter maskinen mod overophedning (se kapitel 10.).

Montering:

Anbring støvfilteret (17) som vist.

Afmontering:

Løft støvfilteret (17) lidt ud ved de øverste kanter, og træk det af.

Drejeligt batteri

Se side 2, illustration B.

Den bagerste del af maskinen kan drejes 270° i 3 trin for at tilpasse maskinens form til arbejdsbetingelserne. Arbejd altid i fastlåst stilling.

Tryk først på låseknappen (19), hold den inde og drej den bageste del af maskinen. Slip knappen, mens du drejer. Låsen skal falde på plads med et hørbart "klik".

Batteri

Batteriet skal oplades før den første ibrugtagning (16).

Genopladd batteriet, når kapaciteten aftager.

Batteripakker har en kapacitets- og signalindikator (15) (udstyrsafhængig):

Den optimale opbevaringstemperatur ligger mellem 10 °C og 30 °C.

Li-ion-batteripakker "Li-Power" har en kapacitets- og signalindikator (15):

- Tryk på knappen (14), og ladetilstanden vises med lysdioderne.
- Blinker en lysdiode, er batteriet næsten tom og skal genoplades.

Udtagning og isætning af batteri

Udtagning: Tryk på knappen til frigørelse af akkuen (13), og træk akkuen (16) nedad og ud.

Isætning: Skub batteriet (16) på indtil indgreb.

6.3 Montering af ekstra greb

 Arbejd kun med monteret ekstra greb (7)! Skru det ekstra holdegreb fast på den venstre eller højre side af maskinen.

6.4 Montering af beskyttelsesskærmen

 Anvend af sikkerhedsmæssige årsager udelukkende den beskyttelsesskærm, der er beregnet til det pågældende indsatsværktøj! Den forkerte beskyttelsesskærm kan føre til et tab af kontrol og alvorlige kvæstelser. Se også kapitel 11. Tilbehør!

Beskyttelsesskærm til slibning

Beregnet til arbejde med skrubsriver, lamelslibesriver, diamant-skæresriver.

Se side 2, illustration E.

- Sæt beskyttelsesskærmen (6) på i den viste stilling.
- Tryk på armen og drej beskyttelsesskærmen, således at det lukkede område vender mod brugeren.
- Slip armen, og drej beskyttelsesskærmen, indtil armen går i indgreb.
- Kontrollér at monteringen er korrekt: Armen skal være i indgreb og beskyttelsesskærmen må ikke kunne drejes.

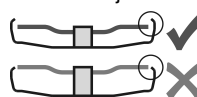

Beskyttelsesskærmen skal rage mindst 3,4 mm ud over indsatsværktøjet.

7. Montering af slibeskrive

 For alle omstillingsarbejder: Tag akkuen ud af maskinen / træk stikket ud af stikdåsen! Maskinen skal være slukket, og spindlen skal stå stille.

 Beskyttelsesskærmen til skæring (se kapitel 11. Tilbehør) skal af sikkerhedsmæssige årsager anvendes til arbejde med skæreskiver.

7.1 Låsning af spindel

 Spindellåsen (5) må kun trykkes ind, når spindlen står stille!

- Tryk spindellåsen (5) ind, og drej spindlen (4) manuelt, indtil det kan mærkes, at spindellåsen går i indgreb.

7.2 Påsætning af slibeskive

Se side 2, illustration C.

- Sæt støtteflangen (3) på spindlen. Den er rigtigt monteret, når spindlen ikke kan drejes.
- Læg slibeskiven på støtteflangen (3).
- Slibeskiven skal ligge jævnt på støtteflangen. Pladeflanger fra skæreskiverne skal ligge på støtteflangen.

7.3 Fastgørelse/løsning af spændemøtrik (uden værktøj) (afhængigt af udstyr)

 Fastspænd spændemøtrikken (uden værktøj) (2) udelukkende med håndkraft!

 Under arbejdet skal bøjlen (1) altid ligge fladt i spændemøtrikken (2).

Fastgørelse af spændemøtrik (uden værktøj) (2):

 Hvis indsatsværktøjet er tykkere end 6 mm i spændområdet, må spændemøtrikken (uden værktøj) ikke anvendes! Brug i sådanne tilfælde spændemøtrikken (20) med tapnøgle (21).

- Lås spindlen (se kapitel 7.1).
- Vip spændemøtrikkens bøjle (1) op.
- Sæt spændemøtrikken (2) på spindlen (4). Se side 2, illustration D.
- Spænd spændemøtrikken med uret **med håndkraft** ved hjælp af bøjlen (1).
- Vip bøjlen (1) ned igen.

Løsning af spændemøtrik (uden værktøj) (2):

- Lås spindlen (se kapitel 7.1).
- Vip spændemøtrikkens bøjle (1) op.
- Skru spændemøtrikken (2) mod uret **med håndkraft**.

Bemærk: Hvis spændemøtrikken (2) sidder meget stramt, kan man også bruge en tapnøgle til at skru den af med.

7.4 Fastgørelse/løsning af spændemøtrik

 **Fastgørelse af spændemøtrik (20):**

Spændemøtrikkens 2 sider er forskellige. Skru spændemøtrikkerne på spindlen som beskrevet nedenfor:

Se side 2, illustration D.

- A) Ved tynde slibeskiver:

Brystet på spændemøtrikken (20) viser opad, således at den tynde slibeskive kan spændes sikkert.

B) Ved tykke slibeskiver:

Brystet på spændemøtrikken (20) viser nedad,

således at spændemøtrikken kan anbringes sikkert på spindlen.

- Lås spindlen. Spænd spændemøtrikken (20) med tapnøglen (21) i urets retning.

Løsning af spændemøtrik:

- Lås spindlen (se kapitel 7.1). Skru spændemøtrikken (20) af med tapnøglen (21) mod urets retning.

8. Anvendelse

8.1 Indstilling af hastighed

WVBF 18 LT BL 11-125 Quick

WVBF 18 LTX BL 15-150 Quick

Med stillehjullet (18) kan man forindstille omdrejningstallet og ændre det trinløst.

Stillingerne 1-6 svarer nogenlunde til følgende friløbshastigheder:

1	2000 / min	4	6100 / min
2	3600 / min	5	7400 / min
3	4800 / min	6	8000 / min

8.2 Til-/frakobling

 Maskinen skal altid betjenes med begge hænder.

 Tænd først, anbring derefter indsatsværktøjet på emnet.

 Det skal undgås, at maskinen suger ekstra støv og spåner ind. Når maskinen tændes og slukkes, skal den holdes væk fra aflejret støv. Læg den slukkede maskine først til side, når motoren står stille.

 Undgå utilsigtet start: Sluk altid for maskinen, når stikket trækkes ud af stikdåsen, eller når strømmen afbrydes.

 Undgå utilsigtet start: Sluk altid for maskinen, når batteripakken tages ud af maskinen.

 Ved fast tilkobling kører maskinen også videre, når den rives ud af hånden. Hold derfor altid fast i maskinen med begge hænder i de dertil beregnede greb, sørg for at stå stabilt og arbejd koncentreret.

Maskiner med afbrydergreb:

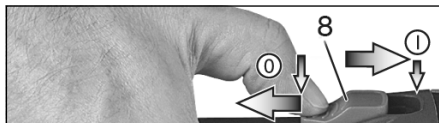

Tænd: Skub skydekontakten (8) frem. El-værktøjet holdes tændt ved at trykke kontakten ned, til den går i hak.

Sluk: Tryk på den bagerste del af skydekontakten (8), og giv slip.

Maskiner med sikkerhedsafbryder (med dødmandsfunktion):
(maskiner med betegnelsen WPF..., WEPF...)

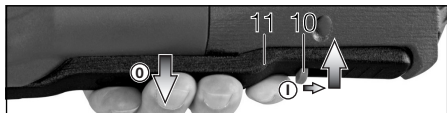

Tænd: Skub kontaktspærren (10) i pilens retning, og tryk på afbrydergrebet (11).

Sluk: Slip afbrydergrebet (11).

8.3 Arbejdsanvisninger

Slibning og sandpapirslibning:

Tryk maskinen jævnt frem og tilbage over fladen, således at emnets overflade ikke bliver for varm.

Skrubslibning: Med en arbejdsvinkel på 30° - 40° opnås det bedste resultat.

Skæring:



Arbejd ved skæring altid i modløb (se billede). Ellers er der fare for, at maskinen springer ukontrolleret ud af snittet. Arbejd med jævn fremføring, der passer til det materiale, der skal bearbejdes. Undgå at sidde fast, tryk ikke, sving ikke.

Arbejde med stålborster:

Tryk maskinen jævnt.

9. Rengøring

Tag batteripakken ud af maskinen, før der foretages maskinindstilling, ombygning, vedligeholdelse eller rengøring.

Rengør **støvfilteret** regelmæssigt: Tag det af og rens det med trykluft.

Afmonter indimellem **batteripakken**, tør kontaktområdet mellem batteripakke og maskine, og fjern evt. borestøv. Hvis batteripakken ikke skulle kunne fjernes: Se kapitel Reparation.

Ved bearbejdningen kan partikler aflejre sig i el-værktøjets indre. Det hindrer kølingen af el-værktøjet. Ledende aflejringer kan påvirke el-værktøjets beskyttelsesisolering og forårsage elektriske farer.

Støvsug el-værktøjet regelmæssigt, ofte og grundigt gennem alle ventilationsåbninger foran og bagved eller blæs dem ud med tør luft. I forvejen skal strømforsyningen til elværktøjet afbrydes, og der skal i den forbindelse bruges sikkerhedsbriller og en egnet støvmaske. Sørg for en korrekt udsugning ved udblæsningen.

10. Afhjælpning af fejl

10.1 Elektriske maskiner:

- **Overbelastningsbeskyttelse: Belastningshastigheden falder LIDT.** Maskinen overbelastes. Arbejd videre med reduceret belastning.

- **Metabo S-automatic sikkerhedsafbryder: Maskinen blev FRAKOBLET automatisk.** Maskinen slukkes ved for hurtig spændingsændring (som f.eks. opstår ved pludselig blokering eller ved tilbageslag). Sluk for maskinen med skydekontakten (8). Tænd derefter for maskinen igen, og arbejd videre som normalt. Undgå blokering. Se kapitel 4.2.

- **Genstartssikring: Maskinen kører ikke.** Den elektriske beskyttelse mod genindkobling er aktiveret. Hvis netstikket stikkes in, mens maskinen er tændt, eller når strømforsyningen etableres igen efter en afbrydelse, kører maskinen ikke. Sluk og tænd igen for maskinen.

10.2 Akku-maskiner:

Den elektroniske signallampe (12) blinker og maskinen kører ikke.

Batteriet er fladt, temperaturen er for høj eller genstartssikringen er aktiveret. Sluk og tænd igen for maskinen. Sættes batteripakken i en tændt maskine, starter maskinen ikke.

Ved brug af et batteri, der ikke hører under CAS, starter maskinen ikke.

Den elektroniske signallampe (12) lyser konstant.

Maskinen er blevet overbelastet under arbejdet, effekten kan være reduceret midlertidigt. **Reducer arbejdsstrykket.**

Metabo sikkerhedsafbryder: Maskinen blev FRAKOBLET automatisk. Maskinen slukkes ved for hurtig spændingsændring (som f.eks. opstår ved pludselig blokering eller ved tilbageslag). Sluk for maskinen. Tænd derefter for maskinen igen, og arbejd videre som normalt. Undgå blokering.

11. Tilbehør

Brug altid det indsatsværktøj, der er egnet til arbejdsopgaven, samt den foreskrevne beskyttelsesskærm. **Se side 4.** (Figurerne er vejledende).

Arbejdsopgave:

- 1 = Slibning med fladen
- 2 = Skæring
- 4 = Trådbørstning
- 5 = Sandpapirslibning

Indsatsværktøjer:

- 1.1 = Skrubslibeskive
- 2.1 = Skæreskive „Metal“
- 2.2 = Skæreskive „Murværk/Beton“
- 2.3 = Diamantskæreskive „Murværk/Beton“
- 2.4 = Skæreskive til et dobbelt formål (kombineret slibe- og skæreskive)

- 4.1 = Rundbørste
- 4.2 = Kobbørste
- 5.1 = Lamelslibeskive
- 5.2 = Slibeskive til slibeark

foreskrevet beskyttelsesskærm:

Type A = Skærebekyttelsesskærm /
Beskyttelsesskærm inkl. clip til

beskyttelsesskærm til skæring
Type B = Beskyttelsesskærm til slibning

- Batteripakker:

Best.-nr.: 625368000 5,5 Ah (LiHD)
Best.-nr.: 625369000 8,0 Ah (LiHD)
Best.-nr.: 625549000 10,0 Ah (LiHD)
etc.

Opladere: ASC 55, ASC 145, etc.

Øvrigt tilbehør:

(se også www.metabo.com)

12. Reparation

 Reparationer på el-værktøjer må kun udføres af en elektriker!

Henvend Dem til Deres Metabo-forhandler, når De skal have repareret Deres Metabo el-værktøj. Adresser findes på www.metabo.com.

Et defekt strømkabel må kun udskiftes med et specielt, originalt strømkabel fra Metabo, der er tilgængeligt hos Metabo service.

Reservedelslister kan downloades på www.metabo.com.

13. Miljøbeskyttelse

Slibestøvet, som opstår, kan indeholde skadelige stoffer: Bortskaf ikke støvet med husholdningsaffaldet, men aflever det til et indsamlingssted for specialaffald.

Overhold de nationale regler om miljøvenlig bortskaffelse og genbrug af udtjente maskiner, emballage og tilbehør.

Emballagematerialer skal bortskaffes i overensstemmelse med deres mærkning iht. retningslinjerne i din kommune. Yderligere oplysninger findes på www.metabo.com i området service.

 Kun for EU-lande: El-værktøj må ikke smides i husholdningsaffaldet! I henhold til det europæiske direktiv 2012/19/EU om affald af elektrisk og elektronisk udstyr og omsættelsen til national lovgivning skal brugte el-værktøjer indsamles adskilt og genanvendes i en recycling-proces.

Specielle anvisninger for akku-maskiner:

Batterier må ikke bortskaffes sammen med almindeligt husholdningsaffald! Returner defekte eller brugte batterier til Metabo-forhandleren!

Smid ikke batterier i vandet.

Aflad batteriet i el-værktøjet, før den bortskaffes. Beskyt kontakterne mod kortslutning (isolér f.eks. med tape).

14. Tekniske data

Uddybning af oplysningerne på side 3. Vi forbeholder os ret til ændringer, der tjener til teknisk frem-skridd.

U	= Akkuens spænding
D_{\max}	= Maksimal diameter for indsatsværk-tøjet
$t_{\max,1}$	= Maksimal tilladt tykkelse for indsatsværktøjet i spændområdet ved anvendelse af spændemøtrik (20)
$t_{\max,2}$	= Maksimal tilladt tykkelse for indsatsværktøjet i spændområdet ved anvendelse af Quick-spændemøtrik (2)
$t_{\max,3}$	= Skrubskeive/skæreskive: Maksimal tilladt tykkelse for indsatsværktøjet
$t_{\max,4}$	= maks. tilladt tykkelse på skivebørster
M	= Spindelgevind
l	= Slibespindlens længde
n_0^*	= Friløbshastighed (maksimal hastighed)
P_1	= Nominel optagen effekt
P_2	= Afgiven effekt
m	= vægt med mindste akku / vægt uden netkabel

Måleværdier beregnet jf. EN 62841.

 Klasse II maskine

~ Vekselstrøm

=== Jævnstrøm

De angivne tekniske data er tolerancesat (svarende til de pågældende gyldige standarder).

Elektromagnetiske forstyrrelser:

Ved påvirkning fra ekstreme elektromagnetiske forstyrrelser udefra kan der i enkelte tilfælde opstå midlertidige hastighedsudsving, eller genstartsikringen kan blive aktiveret. Sluk og tænd i så fald for maskinen.

Emissionsværdier

Disse værdier gør det muligt at bestemme el-værktøjets emissioner og sammenligne forskellige el-værktøjer med hinanden. Alt efter el-værktøjets eller indsatsværktøjernes anvendelsesbetingelser og tilstand kan den faktiske belastning være højere eller lavere. Tag også højde for arbejds pauser og perioder med lav belastning. Træf de nødvendige beskyttelsesforanstaltninger for brugeren, f.eks. organisatoriske foranstaltninger, på baggrund af de anslåede værdier.

 Slibning af tynde metalplader eller andre let vibrerende emner med stor overflade kan føre til en væsentligt højere støjemission (op til 15 dB), end de angivne støjemissionsværdier. Sådanne emner skal så vidt muligt hindres i forhold til støjemission med egnede tiltag, f.eks. En montering af tunge, fleksible isoleringsmåtter. Den øgede støjemission skal også tages i betragtning ved risikovurderingen for støjbelastning og valget af et passende hørevern.

Samlet vibration (vektorsum af tre retninger) målt iht. EN 62841:

$a_{h,SG}$ = Vibrationsemmission (overfladeslibning)

$a_{h,DS}$ = Vibrationsemmission (slibning med slibebackskive)

$K_{h,SG/DS}$ = Usikkerhed (vibration)

Typiske A-vægtede lyd niveauer:

L_{pA} = Lydtrykniveau

da DANSK

L_{WA} = Lydeffektniveau

K_{pA} , K_{WA} = Usikkerhed

Ved arbejde kan støjniveauet overskride 80 dB(A).



Brug høreværn!

Instrukcja oryginalna

1. Deklaracja zgodności

Oświadczamy na własną odpowiedzialność: Te szlifierki kątowe, oznaczone typem i numerem seryjnym *1), spełniają wszystkie obowiązujące wymogi dyrektyw *2) i norm *3). Dokumentacja techniczna *4) - patrz strona 3.

2. Użytkowanie zgodne z przeznaczeniem

Szlifierki kątowe z płaską głowicą są z oryginalnym wyposażeniem firmy Metabo przeznaczone do szlifowania, szlifowania papierem ściernym, pracy ze szczotkami i cięcia ściernicą metalu, betonu, kamienia i podobnych materiałów bez użycia wody. Za szkody powstałe w wyniku użytkowania niezgodnego z przeznaczeniem odpowiada wyłącznie użytkownik.

Należy przestrzegać ogólnie obowiązujących przepisów zapobiegania wypadkom oraz załączonych wskazówek bezpieczeństwa.

3. Ogólne wskazówki bezpieczeństwa



Dla bezpieczeństwa użytkownika oraz w celu ochrony elektronarzędzia zwrócić szczególną uwagę na miejsca w tekście oznaczone tym symbolem!



OSTRZEŻENIE – W celu zminimalizowania ryzyka obrażeń zapoznać się z treścią instrukcji obsługi.



OSTRZEŻENIE – **Przeczytać wszystkie uwagi dotyczące bezpieczeństwa, instrukcje, materiały graficzne i dane techniczne, którymi opatrzone elektronarzędzie.** *Nieprzestrzeganie poniższych uwag może się stać przyczyną porażenia prądem elektrycznym, pożaru i/lubo poważnych obrażeń ciała.*

Starannie przechowywać wszystkie uwagi dotyczące bezpieczeństwa i zalecenia, aby móc z nich skorzystać w przyszłości. Przekazując elektronarzędzie innym osobom, należy przekazać również niniejszą dokumentację.

4. Specjalne uwagi dotyczące bezpieczeństwa

4.1 Wspólne uwagi dotyczące bezpieczeństwa odnośnie szlifowania, szlifowania papierem ściernym, obróbki szczotkami drucianymi oraz przecinania:

a) **Niniejsze elektronarzędzie jest przeznaczone do użytkowania jako szlifierka, szlifierka do szlifowania papierem ściernym, szczotka drucziana, otwornica oraz szlifierko-przecinarka.** Zapoznać się ze wszystkimi uwagami dotyczącymi bezpieczeństwa,

zaleceniami, ilustracjami i parametrami dołączonymi do urządzenia. W przypadku nieprzestrzegania któregokolwiek z poniższych zaleceń może dojść do porażenia prądem, pożaru i/lub poważnych obrażeń ciała.

b) **Niniejsze elektronarzędzie nie nadaje się do polerowania.** Używanie elektronarzędzia do prac, do których nie zostało przewidziane, może stanowić zagrożenie i być przyczyną obrażeń ciała.

c) **Nie używać elektronarzędzia do zastosowań, do których nie zostało ono wyraźnie zaprojektowane i przeznaczone przez jego producenta.** Taka zamiana może prowadzić do utraty panowania nad elektronarzędziem i poważnych obrażeń ciała.

d) **Nie stosować narzędzia roboczego, którego producent nie przewidział i nie dopuścił do współpracy z tym elektronarzędziem.** Sama możliwość zamocowania osprzętu do elektronarzędzia nie zapewnia jego bezpiecznego użytkowania.

e) **Dopuszczalna prędkość obrotowa narzędzia roboczego musi być co najmniej tak duża jak maksymalna prędkość obrotowa podana na elektronarzędziu.** Narzędzie robocze wirujące z prędkością większą od dopuszczalnej może pęknąć i zostać odrzucone.

f) **Srednica zewnętrzna i grubość narzędzia roboczego muszą odpowiadać wymiarom podanym dla danego elektronarzędzia.** Narzędzia robocze o nieprawidłowych wymiarach mogą być niewystarczająco zabezpieczone lub kontrolowane.

g) **Wymiary mocowania narzędzia roboczego muszą odpowiadać wymiarom uchwyty mocującego elektronarzędzia.** Narzędzia robocze, które są nieprecyzyjnie zamontowane na elektronarzędziu, obracają się nierównomiernie, bardzo mocno wibrują i mogą spowodować utratę kontroli.

h) **Nie używać uszkodzonych narzędzi roboczych.** Przed każdym użyciem sprawdzić narzędzie robocze, np. tarcze szlifierskie pod kątem odprysków i pęknięć, talerze szlifierskie pod kątem pęknięć, starcia lub silnego zużycia, szczotki drucziane pod kątem luznych lub wyłamanych drutów. Jeśli elektronarzędzie lub mocowane narzędzie robocze spadnie na podłogę, należy sprawdzić, czy nie jest uszkodzone lub użyć nieuszkodzonego narzędzia roboczego. Po sprawdzeniu i zamocowaniu narzędzia, należy stanąć samemu i poprosić osoby znajdujące się w pobliżu o pozostanie poza płaszczyznę obrotową wirującego narzędzia oraz uruchomić zamocowane narzędzie robocze z maksymalną prędkością obrotową na jedną minutę. Uszkodzone narzędzia robocze zwykle pękają w czasie przeprowadzania tego testu.

i) **Nosić środki ochrony indywidualnej. Zależnie od rodzaju wykonywanych prac stosować pełną ochronę twarzy, ochronę oczu lub**

okulary ochronne. O ile zachodzi taka potrzeba, stosować maskę przeciwpyłową, ochronniki słuchu, rękawice ochronne lub specjalny fartuch chroniący przed drobnymi cząstkami ściernicy i szlifowanego materiału.

Chronić oczy przed ciałami obcymi odrzucanymi podczas wykonywania różnych prac. Maską przeciwpyłową i maską ochronną dróg oddechowych muszą być w stanie odfiltrować pył powstający podczas pracy. Długotrwałe narażenie na duży hałas może spowodować utratę słuchu.

j) W stosunku do innych osób należy zwracać uwagę, aby zachowały bezpieczną odległość od strefy roboczej. Każda osoba, która wchodzi do strefy roboczej musi nosić środki ochrony indywidualnej. Odłamki obrabianego elementu lub pęknięte narzędzia robocze mogą zostać wyrzuczone i spowodować obrażenia również poza bezpośrednią strefą roboczą.

k) Podczas wykonywania prac, w trakcie których narzędzie robocze może natrafić na ukryte przewody elektryczne lub na własny kabel sieciowy, trzymać elektronarzędzie wyłącznie za izolowane uchwyty. Kontakt z przewodem znajdującym się pod napięciem może spowodować przepływ prądu przez metalowe elementy urządzenia i w efekcie doprowadzić do porażenia prądem.

l) Przewód zasilający należy trzymać z dala od obracających się narzędzi roboczych. W przypadku utraty kontroli nad narzędziem może nastąpić przecięcie albo pochwycenie kabla, a także dostanie się rąk do wirującego narzędzia roboczego.

m) W żadnym wypadku nie wolno odkładać elektronarzędzia przed całkowitym zatrzymaniem się narzędzia roboczego. Obracające się narzędzie robocze może zetknąć się z powierzchnią, na którą zostanie odłożone i w konsekwencji spowodować utratę kontroli nad elektronarzędziem.

n) Nie wolno przenosić pracującego elektronarzędzia. Na skutek przypadkowego dotknięcia ubranie użytkownika może zostać pochwycione przez wirujące narzędzie robocze, które może wwiercić się w ciało.

o) W regularnych odstępach czasu czyścić szczeliny wentylacyjne elektronarzędzia. Wentylator silnika wciąga pył do obudowy, a duże nagromadzenie pyłu metalowego może spowodować zagrożenia związane z prądem elektrycznym.

p) Nie używać elektronarzędzia w pobliżu materiałów palnych. Iskry mogą spowodować zapłon takich materiałów.

q) Nie używać narzędzi roboczych wymagających stosowania ciekłych chłodziw. Stosowanie wody lub innych chłodziw ciekłych może spowodować porażenie prądem elektrycznym.

4.2 Odrzut i odpowiednie uwagi dotyczące bezpieczeństwa

Odrzut jest gwałtowną reakcją spowodowaną zablokowaniem lub zahaczeniem wirującego narzędzia roboczego, takiego jak tarcza szlifierska, talerz szlifierski, szczołka druciana itp. Zahaczenie lub zablokowanie powoduje nagłe zatrzymanie się wirującego narzędzia roboczego. Wskutek tego niekontrolowane elektronarzędzie uzyskuje przyspieszenie w kierunku przeciwnym do kierunku obrotów zablokowanego narzędzia roboczego.

Jeśli np. tarcza szlifierska ulegnie zakleszczeniu lub zablokowaniu w elemencie, to zablokowana krawędź tarczy zagłębiona w elemencie może spowodować wyłamanie tarczy lub odrzut. Tarcza szlifierska przemieszcza się wtedy w kierunku operatora albo przeciwnym, zależnie od kierunku obrotów zablokowanej tarczy. W takim przypadku tarcze szlifierskie mogą również pękać.

Odrzut jest konsekwencją nieprawidłowego użytkowania elektronarzędzia i/lub niewłaściwych warunków roboczych. Podjęcie odpowiednich, opisanych poniżej środków ostrożności pozwala zapobiec temu zjawisku.

a) Mocno trzymać elektronarzędzie oraz utrzymywać ciało i ramiona w pozycji, która pozwoli zamortyzować siłę odrzutu. Zawsze używać rękawiczki pomocniczej, aby mieć jak najlepszą kontrolę nad siłą odrzutu lub nad momentami reakcji podczas rozruchu. Poprzez odpowiednie środki ostrożności operator może zapanować nad odrzutem i cofnięciem.

b) Nigdy nie zbliżać rąk do wirujących narzędzi roboczych. W przypadku odrzutu narzędzie robocze może obsunąć się po ręce.

c) Unikać obszaru, w kierunku którego może zostać odrzucone zablokowane elektronarzędzie. W wyniku odrzutu elektronarzędzie przemieszcza się w kierunku przeciwnym do ruchu tarczy szlifierskiej w miejscu zablokowania.

d) Szczególną ostrożność zachować podczas pracy w strefie narożników, ostrych krawędzi itp. Unikać sytuacji, w których narzędzia robocze uderzają o element obrabiany i ulegają zakleszczeniu. W narożnikach, na ostrych krawędziach lub w przypadku uderzenia wirujące narzędzie robocze łatwo się zakleszcza. Powoduje to utratę kontroli lub odrzut.

e) Do cięcia drewna nie używać tarczy łańcuchowej, diamentowej tarczy tnącej z segmentami, pomiędzy którymi szczeliny są większe niż 10 mm, oraz tarczy zębatej. Takie narzędzia robocze często powodują odrzut lub utratę kontroli.

4.3 Specjalne zasady bezpieczeństwa dotyczące szlifowania i przecinania tarczą:

a) Stosować wyłącznie ściernice dopuszczone dla danego elektronarzędzia i osłonę przewidzianą dla tej ściernicy. Ściernice, które nie są przewidziane dla danego elektronarzędzia

mogą być niedostatecznie osłonięte i nie gwarantują należytego bezpieczeństwa.

b) Wypukłe tarcze szlifierskie należy mocować w taki sposób, aby powierzchnia szlifująca nie wystawała ponad płaszczyznę krawędzi osłony. Nieprawidłowo zamontowana tarcza szlifierska wystająca ponad płaszczyznę krawędzi osłony nie gwarantuje wystarczającego zabezpieczenia.

c) Osłona musi być bezpiecznie zamocowana na elektronarzędziu i ustawiona w taki sposób, aby zapewnić najwyższy stopień bezpieczeństwa, tzn. tak, żeby w stronę użytkownika była skierowana możliwie najmniejsza część nieosłoniętej ściernicy.

Zadaniem osłony jest ochrona użytkownika przed odłatkami, przypadkowym dotknięciem ściernicy, jak również przed iskrami, które mogą spowodować zapalenie odzieży.

d) Ściernic wolno używać tylko do zalecanych zastosowań. Przykład: do szlifowania nigdy nie używać bocznej powierzchni tarczy, która jest przeznaczona do przecinania. Tarcze tnące są przeznaczone do usuwania materiału za pomocą krawędzi tarczy. Boczny nacisk na tarczę może spowodować jej pęknięcie.

e) Stosować wyłącznie nieuszkodzone kołnierze mocujące o wielkości i kształcie odpowiednim dla wybranej ściernicy.

Prawidłowo dobrany kołnierz stanowi oparcie dla tarczy szlifierskiej, a tym samym zmniejsza ryzyko jej pęknięcia. Kołnierze do tarcz tnących mogą się różnić od kołnierzy do innych tarcz szlifierskich.

f) Nie stosować używanych tarcz szlifierskich przeznaczonych do większych elektronarzędzi. Tarcze szlifierskie przeznaczone do większych elektronarzędzi nie są przystosowane do wysokich prędkości obrotowych mniejszych elektronarzędzi i mogą pękać.

g) W przypadku stosowania tarcz o podwójnym przeznaczeniu zawsze używać osłony odpowiedniej do wykonywanej pracy. W przypadku niezastosowania właściwej osłony może zabraknąć odpowiedniego zabezpieczenia, co może być przyczyną poważnych obrażeń.

4.4 Dodatkowe specjalne uwagi dotyczące bezpieczeństwa podczas cięcia:

a) Unikać blokowania tarczy tnącej i zbyt dużego docisku. Nie wykonywać nadmiernie głębokich cięć. Przeciążenie tarczy tnącej zwiększa jej naprężenia i podatność na zakleszczenie lub zablokowanie, a tym samym możliwość odrzutu lub pęknięcia tarczy.

b) Unikać strefy przed i za wirującą tarczą tnącą. W przypadku przemieszczania tarczy tnącej w obrabianym elemencie od siebie, w razie odrzutu elektronarzędzie z wirującą tarczą zostaje wyrzucone bezpośrednio w kierunku użytkownika.

c) W przypadku zakleszczenia tarczy tnącej lub przzerwania pracy wyłączyć elektronarzędzie i przytrzymać je spokojnie, aż tarcza całkowicie się zatrzyma. Nie wolno wyciągać obracającej się jeszcze tarczy tnącej z nacięcia, gdyż może

to spowodować odrzut. Zlokalizować i usunąć przyczynę zakleszczenia.

d) Nie włączać elektronarzędzia dopóki znajduje się ono w obrabianym elemencie. Cięcie można ostrożnie kontynuować, dopiero kiedy tarcza tnąca osiągnie maksymalną prędkość obrotową. W przeciwnym razie tarcza może się zakleszczyć, wysokim z obrabianego detalu lub spowodować odrzut.

e) Aby zmniejszyć ryzyko odrzutu na skutek zakleszczenia się tarczy tnącej, obrabiane płyty i większe elementy należy podparcie. Duże elementy poddawane obróbce mogą się wyginać pod własnym ciężarem. Element obrabiany musi być podparty po obu stronach tarczy, zarówno w pobliżu linii cięcia, jak i przy krawędzi.

f) Szczególną ostrożność zachować przy „wcięciach” w istniejące ściany lub inne nieznanne obszary. Tarcza tnąca zagłębiona w ścianie może natrafić na przewody gazowe, wodne, elektryczne lub inne obiekty i spowodować odrzut.

g) Nie wykonywać cięć krzywoliniowych. Przeciążenie tarczy tnącej zwiększa jej naprężenia i podatność na zakleszczenie lub zablokowanie, a tym samym możliwość odrzutu lub pęknięcia tarczy, co może prowadzić do poważnych obrażeń.

4.5 Specjalne uwagi dotyczące bezpieczeństwa odnośnie szlifowania papierem ściernym:

a) Używać arkuszy szlifierskich o właściwym rozmiarze i przestrzegać informacji producenta dotyczących wyboru arkuszy szlifierskich. Arkusz szlifierski wystający poza talerz szlifierski może spowodować obrażenia, a także zahaczenie, zerwanie arkusza lub odrzut.

4.6 Specjalne uwagi dotyczące bezpieczeństwa odnośnie prac z użyciem szczotek drucianych:

a) Pamiętać, że szczotka druciana traci druty również w trakcie zwykłego użytkowania. Nie przeciążać drutów zbyt mocnym dociskiem. Odrzucone kawałki drutu mogą bardzo łatwo przebić cienką odzież i/lub skórę.

b) Jeżeli zalecane jest używanie osłony zabezpieczającej, wyeliminować możliwość dotknięcia osłony przez szczotkę drucianą. Wskutek docisku i działania siły odśrodkowej szczotki talerzowe i garnkowe mogą zwiększać swoją średnicę.

 **OSTRZEŻENIE** – Zawsze nosić okulary ochronne.

 Nosić ochronniki słuchu.

 **OSTRZEŻENIE** – Elektronarzędzie obsługiwać zawsze obiema rękami.

 Podczas przecinania nie używać osłony zabezpieczającej do szlifowania. Ze

względów bezpieczeństwa do pracy z tarczą tnącą należy używać osłony do przecinania.

⚠ Nie sięgać do wirujących narzędzi roboczych!

Nie stosować diamentowych tarcz tnących z segmentami, pomiędzy którymi szczeliny są większe niż 10 mm. Dopuszczalne są tylko ujemne kąty natarcia segmentów.

Kompozytowe tarcze tnące stosować tylko w przypadku, gdy są wzmocnione.

Używać elastycznych podkładek, jeżeli zostały dostarczone w komplecie z materiałami szlifierskimi i są wymagane.

Przestrzegaj informacji producenta narzędzia i osprzętu! Chronić tarcze przed smarem i uderzeniami!

Tarcze szlifierskie przechowywać i stosować zgodnie z zaleceniami producenta.

Narzędzia robocze muszą być przechowywane i stosowane zgodnie z zaleceniami producenta.

Nigdy nie stosować tarcz tnących do szlifowania zdzierającego lub usuwania zadziorów! Tarcze tnące nie mogą być poddawane naciskom bocznym.

Obrabiany element musi być mocno oparty i zabezpieczony przed przesunięciem, np. za pomocą urządzeń mocujących. Duże elementy poddawane obróbce muszą być odpowiednio podparte.

W przypadku narzędzi roboczych z wkładką gwintowaną końcówka wrzeciona nie może stykać się ze spodem otworu narzędzia szlifierskiego. Zapewnić taką długość gwintu narzędzia roboczego, aby pomieścił długość wrzeciona. Gwint w narzędziu roboczym musi pasować do gwintu na wrzecionie. Długość wrzeciona i gwint wrzeciona patrz strona 2 i rozdział 14. Dane techniczne.

Zaleca się stosowanie odpowiedniego stacjonarnego urządzenia odsysającego. Na zasilaniu elektrycznym zainstalować wyłącznik różnicowoprądowy (RCD) o maks. prądzie wyzwalającym 30 mA. W przypadku wyłączenia szlifierki kątovej przez wyłącznik różnicowoprądowy sprawdzić i oczyścić urządzenie. Patrz rozdział 9. Czyszczenie.

Nie wolno używać uszkodzonych, nieokrągłych lub wibrujących narzędzi roboczych.

Unikać uszkodzenia przewodów gazowych, wodociągowych, elektrycznych i ścian nośnych (statyka).

Uszkodzoną lub pękniętą rękojeść pomocniczą należy wymienić. Nie używać maszyny z uszkodzoną rękojeścią pomocniczą.

Uszkodzoną lub pękniętą osłonę wymienić. Nie używać maszyny z uszkodzoną osłoną.

Małe elementy poddawane obróbce należy odpowiednio zamocować. Można je zamocować na przykład w imadle.

W przypadku stosowania tarcz o podwójnym przeznaczeniu (kombinacja tarczy szlifierskiej i

ściernicy tnącej) montowanych za pomocą kołnierza wolno używać wyłącznie następujących typów osłon: typ A, typ C. Patrz rozdział 11.

Stosowanie właściwej osłony:

Stosowanie niewłaściwej osłony może być przyczyną utraty kontroli i poważnych obrażeń.

- Przykłady nieprawidłowego zastosowania:
- W przypadku stosowania osłony typu A do szlifowania bocznego osłona i element obrabiany mogą sobie wzajemnie przeszkadzać, co prowadzi do niedostatecznej kontroli.
 - W przypadku stosowania osłony typu B do przecinania kompozytowymi tarczami tnącymi istnieje podwyższone ryzyko narażenia na wyrzucane iskry i cząstki ścierne oraz odłamki tarczy szlifierskiej w przypadku jej pęknięcia.
 - W przypadku stosowania osłony typu A, B, C do przecinania i szlifowania bocznego w betonie i murze istnieje podwyższone ryzyko narażenia na działanie pyłu oraz utraty kontroli skutkującej odrzutem.
 - W przypadku stosowania osłony typu A, B, C ze szczotką talerzową o grubości większej niż dopuszczalna druty mogą natrafić na osłonę, co może spowodować ich złamanie.

Zawsze używać osłony przeznaczonej do danego narzędzia roboczego. Patrz rozdział 11.

Zadbać o to, aby podczas pracy w warunkach zapylenia otwory wentylacyjne nie były przysunięte. Jeśli zachodzi potrzeba usunięcia pyłu, należy najpierw wyjąć akumulator (używać przedmiotów niemetalowych) oraz unikać uszkodzenia elementów wewnętrznych.

Redukcja zapylenia:

⚠ OSTRZEŻENIE – Niektóre rodzaje pyłów, które powstają podczas szlifowania papierem ściernym, cięcia, szlifowania, wiercenia i innych prac, zawierają substancje chemiczne, o których wiadomo, że wywołują raka, wady wrodzone lub zaburzają zdolność rozrodczą. Takie chemikalia to na przykład:

- ołów z farb zawierających ołów,
- pył mineralny z cegieł, cementu i innych wyrobów murarskich,
- arsen i chrom zawarty w drewnie poddanym obróbce chemicznej.

Ryzyko narażenia zależy od częstotliwości wykonywania takich prac. Aby zmniejszyć zagrożenie ze strony substancji chemicznych: pracować w obszarze o dobrej wentylacji i stosować atestowane środki ochronne, np. maski przeciwpyłowe zaprojektowane do filtrowania cząstek mikroskopijnej wielkości.

Powyższe informacje odnoszą się również do pyłów powstających przy obróbce innych materiałów, np. niektórych rodzajów drewna (drewno dębowe lub bukowe), metali, azbestu. Inne znane schorzenia, to np. reakcje alergiczne i choroby układu oddechowego. Zapobiegać przedostawaniu się cząstek pyłu do organizmu.

Przestrzegaj wytycznych dotyczących obrabianego materiału, pracowników, rodzaju i miejsca zastosowania oraz przepisów krajowych

(np. przepisów dotyczących ochrony pracy, utylizacji).

Eliminować szkodliwe cząstki z powietrza w miejscu ich emisji i zapobiegać ich odkładaniu się w otoczeniu.

Do prac specjalnych używać odpowiedniego osprzętu. Pozwoli to ograniczyć ilość cząstek przenikających w niekontrolowany sposób do otoczenia.

Stosować odpowiedni układ odsysania pyłu.

Przestrzegać przepisów dotyczących użytkowania i podłączania urządzenia ssącego.

W celu zminimalizowania zagrożenia pyłem:

- Nie kierować uwalnianych cząstek i strumienia powietrza wylotowego z maszyny w stronę samego siebie, w kierunku innych osób znajdujących się w pobliżu ani na osiadły pył.
- Używać systemów odpylania i/albo oczyszczaczy powietrza.
- Zapewnić dobrą wentylację miejsca pracy oraz jego czystość dzięki stosowaniu wyciągu powietrza. Zamiatanie lub nadmuch powodują wzbijanie pyłu.
- Odkurzać lub prać odzież ochronną. Nie przedmuchiwać, nie trzepać, nie czyścić szczotką.

4.7 Uwagi dotyczące bezpieczeństwa związane z użytkowaniem akumulatora:



Chronić akumulatory przed wilgocią!



Nie wkładać akumulatorów do ognia!

Nie używać uszkodzonych ani odkształconych akumulatorów!

Nie otwierać akumulatorów!

Nie dotykać i nie zwierać styków akumulatora!



Z uszkodzonych akumulatorów Li-Ion może wyciec lekko kwasowa ciecz palna!



W razie wydostania się cieczy z akumulatora i kontaktu ze skórą bezzwłocznie spłukać to miejsce dużą ilością wody. Jeżeli ciecz z akumulatora dostanie się do oczu, przepłukać oczy czystą wodą i bezzwłocznie udać się do lekarza!

Przed przystąpieniem do regulacji ustawień, przezbrajania, konserwacji lub czyszczenia wyjąć z urządzenia akumulator.

Upewnić się, że podczas wkładania akumulatora maszyna jest wyłączona.

Podczas wyjmowania i wkładania akumulatora przytrzymywać maszynę w taki sposób, aby nie nacisnąć mimowolnie na wyłącznik.

Z uszkodzonego urządzenia trzeba zawsze wyjąć akumulator.

Transport akumulatorów litowo-jonowych:

Warunki przesyłania akumulatorów Li-Ion regulują przepisy dotyczące towarów niebezpiecznych (UN 3480 i UN 3481). Przed wysyłką akumulatorów Li-Ion zapoznać się z aktualnie obowiązującymi przepisami. W razie potrzeby zasięgnąć informacji

w firmie transportowej. Certyfikowane opakowania są dostępne w Metabo.

Akumulatory wolno wysyłać tylko w przypadku, gdy ich obudowa jest nieuszkodzona i z wnętrza nie wydostaje się płyn. Przed wysyłką wyjąć akumulator z maszyny. Zabezpieczyć styki przed zwarciem (np. zaizolować taśmą klejącą).

5. Przegląd

Patrz strona 2.

- 1 Uchwyt do ręcznego przykręcania/odkręcania nakrętki mocującej (beznarzędziowej)*
- 2 Nakrętka mocująca (beznarzędziowa)*
- 3 Kołnierz oporowy
- 4 Wrzeciono
- 5 Przycisk blokujący wrzeciono
- 6 Osłona
- 7 Uchwyt dodatkowy / uchwyt dodatkowy z tłumieniem wibracji*
- 8 Przełącznik suwakowy do włączania/wyłączania **
- 9 Uchwyt
- 10 Blokada włączenia *
- 11 Przycisk *
- 12 Elektroniczny wskaźnik sygnału *
- 13 Przycisk odblokowywania akumulatora *
- 14 Przycisk wskaźnika pojemności *
- 15 Wskaźnik pojemności i sygnalizator *
- 16 Akumulator *
- 17 Filtr pyłowy *
- 18 Pokrętko nastawcze prędkości obrotowej
- 19 Przycisk blokady*
- 20 Nakrętka mocująca*
- 21 Klucz dwuotworowy*
- 22 Dźwignia do mocowania osłony

* w zależności od wyposażenia/nie objęte zakresem dostawy

6. Uruchomienie

6.1 Specjalnie do urządzeń zasilanych z sieci

 Przed uruchomieniem urządzenia należy sprawdzić, czy podane na tabliczce znamionowej napięcie sieciowe i częstotliwość sieciowa zgodne są z napięciem sieciowym w miejscu korzystania z urządzenia.

 Na zasilaniu elektrycznym należy zainstalować wyłącznik różnicowoprądowy z maks. prądem wyzwalającym 30mA.

6.2 Specjalnie do urządzeń zasilanych z akumulatora

Filtr pyłowy

 W przypadku silnie zapyłonego otoczenia należy zawsze zakładać filtr pyłowy (17).

 Urządzenie z założonym filtrem pyłowym (17) szybciej się nagrzewa. Układ elektroniczny chroni urządzenie przed przegrzaniem (patrz rozdział 10.).

Zakładanie:

Zamontować filtr przeciwpyłowy (17) w sposób pokazany na rysunku.

Zdejmowanie:

Lekko unieść filtr przeciwpyłowy (17) za górną krawędź i wyciągnąć do dołu.

6.3 Obrótowy akumulator

Patrz strona 2, rysunek B.

Tyłną część maszyny można obrócić w 3 skokach o 270° i dzięki temu dopasować kształt maszyny do warunków pracy. Maszyny używać tylko w przypadku, gdy akumulator znajduje się w pozycji zablokowanej.

Nacisnąć przycisk blokady (19) i przytrzymując go wciśniętym obrócić tylną część maszyny. Wykonując obrót zwolnić przycisk. Blokada musi się zatrzasnąć ze słyszalnym kliknięciem.

Akumulator

Przed pierwszym użyciem należy naładować akumulator (16).

W przypadku spadku mocy należy ponownie naładować akumulator.

Akumulatory posiadają wskaźnik stanu naładowania i sygnalizator (15) (w zależności od wyposażenia):

Optymalna temperatura składowania wynosi od 10°C do 30°C.

Akumulatory litowo-jonowe „Li-Power“ wyposażone są w wskaźnik pojemności i sygnalizator (15):

- Naciśnięcie przycisku (14) powoduje wskazanie stanu naładowania za pomocą diod LED.
- Jeśli jedna dioda LED miga, akumulator jest prawie wyczerpany i należy go ponownie naładować.

Wymowanie, wkładanie akumulatora

Wymowanie: Nacisnąć przycisk odblokowujący (13) i wyciągnąć akumulator (16) w dół.

Wkładanie: Wsunąć akumulator (16) do zatrzaśnięcia w blokadzie.

6.4 Mocowanie uchwyty dodatkowego

 Pracę należy wykonywać wyłącznie z zamocowanym uchwytem dodatkowym (7)! Uchwyt dodatkowy przykręcić mocno z lewej lub z prawej strony maszyny.

6.5 Mocowanie osłony

 Ze względów bezpieczeństwa stosować wyłącznie osłonę przeznaczoną do danego narzędzia roboczego! Stosowanie niewłaściwej osłony może być przyczyną utraty kontroli i poważnych obrażeń. Patrz także rozdział 11. Ostrzeż!

Ostona do szlifowania

Przeznaczona do prac z użyciem tarcz zdzierających, talerzy szlifierskich paskowych, diamentowych ściernic tnących.

Patrz strona 2, rysunek E.

- Nasadzić osłonę (6) w pozycji, jak pokazano na rysunku.
- Nacisnąć dźwignię i przekręcić osłonę w taki sposób, aby zamknięta strefa skierowana była do użytkownika.
- Zwolnić dźwignię i przekręcić osłonę, aż do zatrzaśnięcia dźwigni.
- Sprawdzić bezpieczeństwo zamocowania: Dźwignia musi być zatrzaśnięta i ostona nie może się przekreślać.

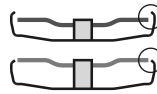

 Należy stosować wyłącznie narzędzia mocowane, ponad które ostona wystaje o co najmniej 3,4 mm.

7. Mocowanie tarczy szlifierskiej

 Przed wszelkimi pracami związanymi z przebrojeniem: wyjąć akumulator z urządzenia / wyciągnąć wtyczkę sieciową z gniazda. Urządzenie musi być wyłączone i wrzeciono musi być nieruchome.

 Do prac ze ściernicami tnącymi ze względów bezpieczeństwa należy stosować osłonę do przecinania ściernicowego (patrz rozdział 11. Akcesoria).

7.1 Blokowanie wrzeciona

 Przycisk blokujący wrzeciono (5) należy nacisnąć tylko przy nieruchomym wrzecionie!

- Nacisnąć przycisk blokujący wrzeciono (5) i przekręcać wrzeciono (4) ręką do momentu, aż przycisk blokujący wrzeciono zatrzaśnie się w odczuwalny sposób.

7.2 Nakładanie tarczy szlifierskiej

Patrz strona 2, rysunek C.

- Nałożyć kołnierz wsporczy (3) na wrzeciono. Jest on prawidłowo zamontowany, gdy nie można go obracać na wrzecionie.
- Przyłożyć tarczę szlifierską do kołnierza wsporczego (3). Tarcza szlifierska musi równomiernie przylegać do kołnierza wsporczego. Kołnierz blaszany ściernic tnących musi przylegać do kołnierza wsporczego.

7.3 Przykręcanie/odkręcanie nakrętki mocującej (beznarzędziowej) (w zależności od wyposażenia)

 Przykręcić nakrętkę mocującą (beznarzędziową) (2) używając wyłącznie ręki!

 Do pracy uchwyt (1) musi być zawsze płasko złożony na nakrętce mocującej (2).

Przykręcanie nakrętki mocującej (beznarzędziowej) (2):

 Jeśli w miejscu mocowania narzędzie jest grubsze niż 6 mm, nie można stosować nakrętki mocującej (beznarzędziowej)! W takim przypadku należy użyć nakrętki mocującej (20) z kluczem dwuotworowym (21).

- Blokowanie wrzeciona (patrz rozdział 7.1).
- Podnieść uchwyt (1) nakrętki mocującej.

- Nałożyć nakrętkę mocującą (2) na wrzeciono (4). Patrz strona 2, rysunek D.
- Trzymając za uchwyt (1) przykręcić **ręcznie** nakrętkę mocującą w kierunku zgodnym z ruchem wskazówek zegara.
- Znowu złożyć uchwyt (1).

Odkręcanie nakrętki mocującej (beznarzędziowej) (2):

- Blokowanie wrzeciona (patrz rozdział 7.1).
- Podnieść uchwyt (1) nakrętki mocującej.
- Odkręcić **ręcznie** nakrętkę mocującą (2) w kierunku przeciwnym do ruchu wskazówek zegara.

Wskazówka: Do odkręcenia bardzo mocno przykręconej nakrętki mocującej (2) można również użyć klucza dwuotworowego.

7.4 Mocowanie/odkręcanie nakrętki mocującej



Mocowanie nakrętki mocującej (20):

Obie strony nakrętki mocującej różnią się między sobą. Wkręcić nakrętkę mocującą na wrzeciono w następujący sposób:

Patrz strona 2, rysunek D.

- **A) W przypadku cienkich tarcz szlifierskich:** Pierścień oporowy nakrętki mocującej (20) skierowany jest do góry, aby cienka tarcza szlifierska mogła być bezpiecznie przymocowana.
- **B) W przypadku grubych tarcz szlifierskich:** Pierścień oporowy nakrętki mocującej (20) skierowany jest w dół, aby nakrętka mocująca mogła być bezpiecznie przymocowana na wrzecionie.
- Zablokować wrzeciono. Przykręcić nakrętkę mocującą (20) kluczem dwuotworowym (21) w kierunku ruchu wskazówek zegara.

Odkręcanie nakrętki mocującej:

- Blokowanie wrzeciona (patrz rozdział 7.1).
- Odkręcić nakrętkę mocującą (20) kluczem dwuotworowym (21) w kierunku przeciwnym do ruchu wskazówek zegara.

8. Użytkowanie

8.1 Ustawianie prędkości obrotowej

WVBF 18 LT BL 11-125 Quick

WVBF 18 LTX BL 15-150 Quick

Pokrętle nastawczym (18) można wstępnie wybrać prędkość obrotową i bezstopniowo ją zmieniać.

Ustawienia 1-6 odpowiadają w przybliżeniu następującym prędkościom obrotowym biegu luzem:

1.....2000 / min	4 6100 / min
2.....3600 / min	5 7400 / min
3.....4800 / min	6 8000 / min

8.2 Włączanie i wyłączanie



Urządzenie należy prowadzić zawsze obiema rękami.



Najpierw włączyć urządzenie, a dopiero potem dosunąć narzędzie mocowane do obrabianego elementu.



Należy unikać zasysania dodatkowych pyłów i wirów przez urządzenie. Urządzenie należy włączać i wyłączać z dala od nagromadzonego pyłu. Po wyłączeniu urządzenie wolno odkładać dopiero po całkowitym zatrzymaniu się silnika.



Należy unikać niezamierzonego uruchomienia: urządzenie należy zawsze wyłączać, gdy wtyczka jest wyciągana z gniazda wtykowego lub w przypadku przerwy w dopływie prądu.



Należy unikać niezamierzonego uruchomienia: przed wyjęciem akumulatora z urządzenia zawsze wyłączać urządzenie.



Przy włączeniu w trybie ciągłym urządzenie pracuje w dalszym ciągu, nawet jeśli zostanie wyrwane z ręki. Dlatego urządzenie należy zawsze trzymać oburącz za przewidziane do tego uchwyty, przyjąć bezpieczną postawę i skoncentrować uwagę na wykonywanej pracy.

Maszyny z przełącznikiem suwakowym:

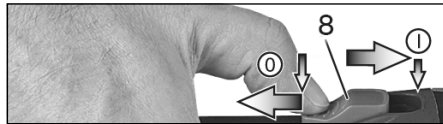

Włączanie: przesunąć przełącznik suwakowy (8) w przód. W celu włączenia urządzenia w tryb ciągly nacisnąć następnie przełącznik w dół, tak aby się zablokował.

Wyłączanie: nacisnąć na tylny koniec przełącznika suwakowego (8).

Maszyny z przełącznikiem „Wyłącznik bezpieczeństwa Ergo“ (z funkcją stanu spoczynku):

(maszyny z oznaczeniem WPF..., WEPF...)

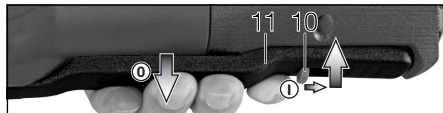

Włączanie: przesunąć blokadę przełącznika (10) w kierunku strzałki i nacisnąć przycisk (11).

Wyłączanie: zwolnić przycisk (11).

8.3 Wskazówki dotyczące pracy urządzenia

Szlifowanie i szlifowanie papierem ściernym: Urządzenie należy dociskać umiarkowanie i poruszać po powierzchni tam i z powrotem, aby powierzchnia obrabianego elementu nie stała się zbyt gorąca.

Szlifowanie zdzierające: Dla uzyskania dobrego wyniku pracy należy pracować pod kątem 30° - 40°.

Przecinanie ściernicą:

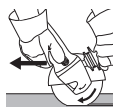

Przy przecinaniu ściernicą zawsze należy pracować przeciwnie (patrz ilustracja). W przypadku wypadku zachodzi niebezpieczeństwo, że urządzenie w sposób niekontrolowany wyskoczy z linii cięcia. Należy pracować

z umiarkowanym przesuwem, który jest dopasowany do obrabianego materiału. Urządzenia nie wolno ustawiać skosem, naciskać, ani kołysać.

Praca z użyciem szczotek drucianych:
Urządzenie należy docisnąć umiarkowanie.

9. Czyszczenie

Przed przystąpieniem do regulacji ustawień, przezbrajania, konserwacji lub czyszczenia wyjąć z maszyny akumulator.

Regularnie czyścić **filtr przeciwpyłowy**: wyjąć i przedmuchać sprężonym powietrzem.

Od czasu do czasu wyjąć **akumulator** i za pomocą suchej ściereczki przetrzeć styki akumulatora i maszyny oraz usunąć osady. Jeżeli nie można wyjąć akumulatora: patrz rozdział Naprawa.

Podczas obróbki drobinny zanieczyszczenia mogą się osadzać wewnątrz elektronarzędzia. Ma to negatywny wpływ na chłodzenie elektronarzędzia. Przewodzące prąd osady mogą zaburzyć izolację ochronną elektronarzędzia i nieść ze sobą ryzyko porażenia prądem.

Należy regularnie, często i dokładnie odsysać z elektronarzędzia zanieczyszczenia przez wszystkie otwory wentylacyjne z przodu i z tyłu urządzenia lub przedmuchać suchym powietrzem. Wcześniej odłączyć elektronarzędzie od zasilania i nosić okulary ochronne oraz odpowiednią maskę przeciwpyłową. Podczas przedmuchiwania zapewnić sprawność układu odsysania pyłu.

10. Usuwanie usterek

10.1 Urządzenia zasilane z sieci:

- **Zabezpieczenie przed przeciążeniem: Prędkość obrotowa pod obciążeniem zmniejsza się BARDZO.** Temperatura silnika jest zbyt wysoka! Pozostawić urządzenie na biegu jałowym, aż ostygnie.
- **Zabezpieczenie przed przeciążeniem: Prędkość obrotowa pod obciążeniem zmniejsza się LEKKO.** Przeciążenie urządzenia. Pracować w dalszym ciągu ze zmniejszonym obciążeniem.
- **Wyłączanie zabezpieczające Metabo S-automatic: Urządzenie zostało WYŁĄCZONE samoczynnie.** Przy zbyt wysokiej prędkości wzrostu natężenia (jakie występuje np. przy nagłym zablokowaniu lub odbiciu) urządzenie jest wyłączane. Wyłączyć urządzenie za pomocą przełącznika suwakowego (8). Następnie z powrotem włączyć urządzenie i pracować dalej normalnie. Unikać ponownego zablokowania. Patrz rozdział 4.2.
- **Zabezpieczenie przed ponownym uruchomieniem: urządzenie nie pracuje.** Zadziałało zabezpieczenie przed ponownym uruchomieniem. W przypadku wsunięcia wtyczki przewodu zasilającego do gniazda przy włączonym urządzeniu lub przy ponownym dopływie prądu po przerwie w zasilaniu, urządzenie nie zostaje uruchomione. Wyłączyć urządzenie i ponownie włączyć.

10.2 Urządzenia zasilane akumulatorowo:

..... **Sygnalizator elektroniczny (12) miga, a urządzenie nie pracuje.**



Akumulator jest rozładowany, temperatura zbyt wysoka lub zadziałało zabezpieczenie przed ponownym uruchomieniem.

Wyłączyć i ponownie włączyć urządzenie.

Po włożeniu akumulatora maszyna nie uruchamia się, mimo, że jest włączona.

Maszyna nie uruchamia się w przypadku korzystania z akumulatora spoza systemu CAS.

..... **Sygnalizator elektroniczny (12) świeci światłem ciągłym.**



Podczas pracy wystąpiło przeciążenie, możliwe tymczasowe zredukowanie mocy maszyny. **Zredukować ciśnienie robocze.**

Elektroniczny wyłącznik bezpieczeństwa:

urządzenie WYŁĄCZA SIĘ samoczynnie. W przypadku zbyt szybkiego wzrostu poboru prądu (np. przy nagłym zablokowaniu lub odrzuceniu) urządzenie wyłącza się. Wyłączyć urządzenie. Następnie ponownie włączyć urządzenie i pracować normalnie dalej. Unikać ponownego zablokowania.

11. Akcesoria



Zawsze używać narzędzia roboczego przeznaczonego do danej pracy oraz odpowiedniej osłony. **Patrz strona 4.** (Zdjęcia są przykładowe).

Zadanie:

- 1 = szlifowanie powierzchniowe
- 2 = przecinanie
- 4 = obróbka przy pomocy szczotek drucianych
- 5 = szlifowanie z użyciem papieru ściernego

Narzędzia robocze:

- 1.1 = tarcza zdzierająca
- 2.1 = tarcza tnąca „metal”
- 2.2 = tarcza tnąca „mur/beton”
- 2.3 = diamentowa tarcza tnąca „mur/beton”
- 2.4 = tarcza tnąca o podwójnym przeznaczeniu (kombinacja tarczy szlifierskiej i ściernicy tnącej)
- 4.1 = szczotka obwodowa
- 4.2 = szczotka garmkowa
- 5.1 = ściernica lamelkowa
- 5.2 = talerz szlifierski do arkuszy szlifierskich

zalecana osłona:

- Type A = osłona do cięcia / osłona zatraskowa do tarcz do przecinania
Type B = osłona do szlifowania

- **Akumulatory:**

- Nr kat.: 625368000 5,5 Ah (LiHD)
- Nr kat.: 625369000 8,0 Ah (LiHD)
- Nr kat.: 625549000 10,0 Ah (LiHD)
- itd.

Ładowarki: ASC 55, ASC 145 itd.

Pozostały osprzęt:
(patrz również www.metabo.com)

12. Naprawa

 Wszelkie naprawy elektronarzędzi mogą być wykonywane wyłącznie przez wykwalifikowanych elektryków!

W sprawie naprawy elektronarzędzia należy się zwrócić do przedstawicielstwa Metabo. Adresy są podane na stronie www.metabo.com.

Uszkodzony przewód zasilający wolno wymienić wyłącznie na specjalny, oryginalny przewód zasilający Metabo, dostępny w serwisie Metabo.

Listę części zamiennych można pobrać pod adresem www.metabo.com.

13. Ochrona środowiska

Pył ze szlifowania może zawierać substancje szkodliwe. Nie należy wyrzucać go wraz z odpadami domowymi, ale usuwać prawidłowo w punkcie gromadzenia odpadów specjalnych.

Należy przestrzegać krajowych przepisów dotyczących usuwania i recyklingu zużytych urządzeń, opakowań i akcesoriów.

Materiały opakowaniowe utylizować zgodnie z ich oznakowaniem i wytycznymi obowiązującymi na terenie danej gminy. Więcej informacji można znaleźć w dziale Serwis na stronie www.metabo.com



Dotyczy tylko państw UE: nie wolno wyrzucać elektronarzędzi razem z odpadami komunalnymi! Zgodnie z dyrektywą europejską 2012/19/EU o zużytych urządzeniach elektrycznych i elektronicznych oraz jej zastosowaniem w prawie państwowym zużyte elektronarzędzia muszą być zbierane osobno i poddawane odzyskowi surowców wtórnych zgodnie z przepisami o ochronie środowiska.

Specjalne wskazówki dotyczące urządzeń zasilanych akumulatorowo:

Akumulatorów nie wolno wyrzucać z odpadami komunalnymi! Uszkodzone lub zużyte akumulatory należy oddawać do punktu sprzedaży produktów Metabo!

Nie wrzucać akumulatorów do wody.

Przed utylizacją należy rozładować akumulator w elektronarzędziu. Zabezpieczyć styki przed zwarcieniem (np. zaizolować taśmą klejącą).

14. Dane techniczne

Wyjaśnienia do danych na stronie 3. Zastrzega się wprowadzanie zmian zgodnych z postępem technicznym.

U = Napięcie akumulatora
 D_{max} = maks. średnica narzędzia mocowanego
 $t_{max,1}$ = maks. dopuszczalna grubość narzędzia mocowanego w zakresie moco-

wania za pomocą nakrętki mocującej (20)

$t_{max,2}$ = Maks. dopuszczalna grubość narzędzia mocowanego w zakresie mocowania za pomocą nakrętki mocującej Quick (2)

$t_{max,3}$ = tarcza zdzierająca/ściernica tnąca: maks. dopuszczalna grubość narzędzia mocowanego

$t_{max,4}$ = maks. dopuszczalna grubość szczotek talerzowych

M = gwint wrzeciona

l = długość wrzeciona szlifierskiego

n_0^* = Prędkość obrotowa na biegu jałowym (największa prędkość obrotowa)

P_1 = Nominalny pobór mocy

P_2 = moc wyjściowa

m = Ciężar z najmniejszym akumulatorem / ciężar bez kabla

Wartości pomiarów ustalone w oparciu o EN 62841.

 Urządzenie w klasie ochrony II

~ Prąd przemienny

=== Prąd stały

Podane dane techniczne określone są w granicach tolerancji (odpowiednio do obowiązujących standardów).

Zakłócenia elektromagnetyczne:

W wyniku działania zewnętrznych zakłóceń elektromagnetycznych, w pojedynczych przypadkach mogą pojawić się przejściowe wahania prędkości obrotowej lub może zadziałać zabezpieczenie przed ponownym rozruchem. W takim przypadku należy wyłączyć i ponownie włączyć urządzenie.

Wartości emisji

Wartości te umożliwiają oszacowanie emisji urządzenia elektrycznego i porównanie różnych urządzeń elektrycznych. W zależności od warunków użytkowania, stanu urządzenia elektrycznego lub narzędzi mocowanych rzeczywiste obciążenie może być większe lub mniejsze. Wartości te należy uwzględnić dla oszacowania przerw w pracy i fazy mniejszego obciążenia. Ustalić na podstawie odpowiednio dopasowanych wartości szacunkowych środki ochronne dla użytkownika, np. środki organizacyjne.



Przy szlifowaniu cienkich blach lub innych lekko wibrujących elementów o dużej powierzchni całkowita emisja hałasu (do 15 dB) może znacznie przekraczać podane wartości emisji hałasu. W przypadku takich elementów należy w miarę możliwości zapobiegać emisji hałasu poprzez zastosowanie odpowiednich środków, takich jak np. montaż ciężkich, elastycznych mat tłumiących. Podwyższony poziom emisji hałasu trzeba również uwzględnić przy ocenie ryzyka narażenia na hałas i wyborze odpowiednich ochronników słuchu.

Całkowita wartość wibracji (suma wektorowa trzech kierunków) ustalona zgodnie z EN 62841:

$a_{h,SG}$ = wartość emisji wibracji (szlifowanie powierzchni)

$a_{h,DS}$ = wartość emisji wibracji (szlifowanie talerzem szlifierskim)

$K_{h,SG/DS}$ = Nieoznaczoność (wibracja)

pl POLSKI

Typowe poziomy ciśnienia akustycznego A:

L_{pA} = poziom ciśnienia akustycznego

L_{WA} = poziom mocy akustycznej

K_{pA} , K_{WA} = nieoznaczoność

Podczas pracy poziom hałasu może przekroczyć wartość 80 dB(A).



Nosić ochroniacze słuchu!

Πρωτότυπες οδηγίες λειτουργίας

1. Δήλωση πιστότητας

Δηλώνουμε με ιδία ευθύνη: Αυτοί οι γωνιακοί τροχοί, που αναγνωρίζονται μέσω τύπου και αριθμού σειράς *1), ανταποκρίνονται σε όλες τις σχετικές διατάξεις των οδηγιών *2) και των προτύπων *3). Τεχνικά έγγραφα στο *4) - βλέπε σελίδα 3.

2. Χρήση σύμφωνα με το σκοπό προορισμού

Οι γωνιακοί λειαντήρες επίπεδης κεφαλής με γνήσια εξαρτήματα Metabo είναι κατάλληλοι για τρόχιμα/λείανση, λείανση με γυαλόχαρτο, εργασίες με συρματόβουρτσες και τροχούς κοπής σε μέταλλο, σκυρόδεμα (μπετόν), πέτρα και παρόμοια υλικά χωρίς τη χρήση νερού.

Για ζημιές που ενδέχεται να προκύψουν από τη μη ενδεδειγμένη χρήση του εργαλείου, την αποκλειστική ευθύνη φέρει ο χρήστης.

Θα πρέπει να ληφθούν υπόψη οι γενικά αναγνωρισμένοι κανονισμοί πρόληψης ατυχημάτων καθώς και οι συνημμένες υποδείξεις ασφαλείας.

3. Γενικές υποδείξεις ασφαλείας



Προσέξτε για τη δική σας προστασία, καθώς και για την προστασία του ηλεκτρικού σας εργαλείου εκείνα τα σημεία του κειμένου, που χαρακτηρίζονται με αυτό το σύμβολο!



ΠΡΟΕΙΔΟΠΟΙΗΣΗ - Για τη μείωση του κινδύνου τραυματισμού διαβάστε τις οδηγίες λειτουργίας.



ΠΡΟΕΙΔΟΠΟΙΗΣΗ – Διαβάστε όλες τις υποδείξεις ασφαλείας, οδηγίες, εικονογραφήσεις και όλα τα τεχνικά στοιχεία, που συνοδεύουν αυτό το ηλεκτρικό εργαλείο. Αμέλειες κατά την τήρηση των ακόλουθων υποδείξεων μπορεί να προκαλέσουν ηλεκτροπληξία, πυρκαγιά και/ή σοβαρούς τραυματισμούς.

Φυλάξτε όλες τις υποδείξεις ασφαλείας και τις οδηγίες για το μέλλον.

Παραδώστε σε άλλους το ηλεκτρικό σας εργαλείο μόνο μαζί με αυτά τα έγγραφα.

4. Ειδικές υποδείξεις ασφαλείας

4.1 Κοινές υποδείξεις ασφαλείας για λείανση, λείανση με γυαλόχαρτο, εργασίες με συρματόβουρτσες ή λείανση κοπής:

α) Αυτό το ηλεκτρικό εργαλείο μπορεί να χρησιμοποιηθεί ως λειαντήρας, λειαντήρας με γυαλόχαρτο, συρματόβουρτσα,

διατηρητικό εργαλείο ή εργαλείο τροχού κοπής. Διαβάστε όλες τις υποδείξεις ασφαλείας, τις οδηγίες, τις παραστάσεις και τα στοιχεία, που λαμβάνετε μαζί με το εργαλείο. Σε περίπτωση που δεν τηρήσετε όλες τις ακόλουθες υποδείξεις, μπορεί να προκληθεί ηλεκτροπληξία, πυρκαγιά και/ή σοβαροί τραυματισμοί.

β) **Αυτό το ηλεκτρικό εργαλείο δεν είναι κατάλληλο για στίλβωση.** Οι χρήσεις, για τις οποίες δεν προβλέπεται το ηλεκτρικό εργαλείο, μπορούν να προκαλέσουν επικίνδυνες καταστάσεις και τραυματισμούς.

γ) **Μη χρησιμοποιείτε το ηλεκτρικό εργαλείο για μια λειτουργία, για την οποία δεν έχει ρητά κατασκευαστεί και προβλέπεται από τον κατασκευαστή του.** Τέτοια μετατροπή μπορεί να έχει ως αποτέλεσμα απώλεια ή έλεγχο και σοβαρούς τραυματισμούς.

δ) **Μην χρησιμοποιείτε εξαρτήματα, τα οποία δεν προβλέπονται και δεν συνιστώνται από τον κατασκευαστή ειδικά για αυτό το ηλεκτρικό εργαλείο.** Μόνο το γεγονός ότι μπορείτε να στερεώσετε τον πρόσθετο εξοπλισμό στο ηλεκτρικό σας εργαλείο, δεν εξασφαλίζει καμία ασφαλή χρήση.

ε) **Ο επιτρεπτός αριθμός στροφών του ηλεκτρικού εργαλείου πρέπει να είναι τουλάχιστον ίσος με τον μέγιστο αριθμό στροφών που αναφέρεται στο ηλεκτρικό εργαλείο.** Ένα εξάρτημα που περιστρέφεται γρηγορότερα από το επιτρεπόμενο ενδέχεται να σπάσει και να εκσφενδονιστεί.

στ) **Η εξωτερική διάμετρος και το πάχος του εξαρτήματος πρέπει να αντιστοιχούν με τα στοιχεία διαστάσεων του ηλεκτρικού σας εργαλείου.** Τα λάθος διαστασιολογημένα εξαρτήματα δεν μπορούν να θωρακιστούν ή να ελεγχθούν επαρκώς.

ζ) **Οι διαστάσεις για τη στερέωση του εξαρτήματος πρέπει να ταιριάζουν στις διαστάσεις των μέσων στερέωσης του ηλεκτρικού εργαλείου.** Τα εξαρτήματα που δεν ταιριάζουν ακριβώς στη διάταξη υποδοχής του ηλεκτρικού εργαλείου περιστρέφονται ανώμαλα, δημιουργούν ισχυρούς κραδασμούς και μπορούν να οδηγήσουν στην απώλεια του ελέγχου.

η) **Μη χρησιμοποιείτε κανένα χαλασμένο εξάρτημα. Ελέγχετε πριν από κάθε χρήση τα εξαρτήματα, όπως τους δίσκους τροχίσματος, για τυχόν σπασίματα και ρωγμές, τους δίσκους λείανσης για ρωγμές και φθορά, τις συρματόβουρτσες για χαλαρά ή σπασμένα σύρματα.** Όταν το ηλεκτρικό εργαλείο ή το εξάρτημα πέσει κάτω, ελέγξτε, εάν έχει υποστεί ζημιά ή χρησιμοποιήστε ένα νέο άψογο εξάρτημα. Όταν ελέγχετε και τοποθετήσετε το εξάρτημα και τα πλήθον ευρισκόμενα άτομα βρίσκονται εκτός του επιπέδου του περιστρεφόμενου εξαρτήματος, αφήστε το εργαλείο να λειτουργήσει για ένα λεπτό με

τον μέγιστο αριθμό στροφών. Τα χαλασμένα εξαρτήματα σπάνε συνήθως σε αυτό το διάστημα δοκιμής.

θ) **Φοράτε τον προσωπικό εξοπλισμό προστασίας. Χρησιμοποιείτε, ανάλογα με τη χρήση πλήρη μάσκα προσώπου, προστασία των ματιών ή προστατευτικά γυαλιά. Στον βαθμό που είναι σκόπιμο, χρησιμοποιείτε μάσκα προστασίας από τη σκόνη, ωτοασπίδες, προστατευτικά γάντια ή ειδική ποδιά, που συγκρατεί μακριά σας τα μικρά σωματίδια λείανσης και υλικού.** Τα μάτια πρέπει να προστατεύονται από τα εκτοξευόμενα ξένα σώματα, που δημιουργούνται στις διάφορες εφαρμογές. Η μάσκα προστασίας από τη σκόνη ή η μάσκα προστασίας αναπνοής πρέπει να φιλτράρουν τη σκόνη που δημιουργείται κατά την εργασία. Όταν είστε εκτεθειμένοι για μεγαλύτερο χρονικό διάστημα σε δυνατό θόρυβο, μπορείτε να χάσετε την ακοή σας.

ι) **Προσέξτε να παραμένουν τα άλλα άτομα σε ασφαλή απόσταση από την περιοχή της εργασίας σας. Κάθε άτομο που περνά στην περιοχή εργασίας, πρέπει να φέρει προσωπικό εξοπλισμό προστασίας.** Τμήματα του τεμαχίου επεξεργασίας ή σπασμένα εξαρτήματα μπορούν να εκσφενδονιστούν και να προκαλέσουν τραυματισμούς σε άτομα που βρίσκονται εκτός της άμεσης θέσης εργασίας.

κ) **Όταν εκτελείτε εργασίες, στις οποίες το εξάρτημα μπορεί να συναντήσει καλυμμένους ηλεκτρικούς αγωγούς ή το δικό του ηλεκτρικό καλώδιο, κρατάτε το ηλεκτρικό εργαλείο μόνο από τις μονωμένες επιφάνειες λαβής.** Η επαφή μ' έναν ηλεκτροφόρο αγωγό μπορεί να θέσει επίσης τα μεταλλικά μέρη του εργαλείου υπό τάση και να προκαλέσει ηλεκτροπληξία.

ιβ) **Κρατάτε το καλώδιο σύνδεσης στο ρεύμα μακριά από τα περιστρεφόμενα εξαρτήματα.** Όταν χάσετε τον έλεγχο του εργαλείου, μπορεί το καλώδιο του ρεύματος να κοπεί ή να μαγκωθεί και το χέρι ή ο βραχιόνιάς σας να περάσει στην επικίνδυνη περιοχή του περιστρεφόμενου εξαρτήματος.

ιγ) **Μην εναποθέτετε το ηλεκτρικό εργαλείο ποτέ, προτού ακινητοποιηθεί εντελώς το εξάρτημα.** Το περιστρεφόμενο εξάρτημα μπορεί να έρθει σε επαφή με την επιφάνεια απόθεσης και να χάσετε έτσι τον έλεγχο του ηλεκτρικού σας εργαλείου.

ιδ) **Ποτέ μην ενεργοποιείτε το ηλεκτρικό εργαλείο κατά τη μεταφορά.** Τα ρούχα σας μπορούν κατά λάθος να έρθουν σε επαφή με το περιστρεφόμενο εξάρτημα να μαγκωθούν και το εξάρτημα να σας τρυπήσει.

ιε) **Καθαρίζετε τακτικά τις σχισμές αερισμού του ηλεκτρικού σας εργαλείου.** Ο ανεμιστήρας του κινητήρα τραβά σκόνη μέσα στο περίβλημα και μια μεγάλη συγκέντρωση μεταλλικής σκόνης μπορεί να προκαλέσει ηλεκτρικούς κινδύνους.

ιστ) **Ποτέ μη χρησιμοποιείτε το ηλεκτρικό εργαλείο κοντά σε εύφλεκα υλικά.** Οι σπινθήρες ενδέχεται να προκαλέσουν ανάφλεξη των υλικών αυτών.

ιζ) **Μη χρησιμοποιείτε εξαρτήματα που απαιτούν ρευστά ψυκτικά μέσα.** Η χρήση νερού ή άλλων υγρών ψυκτικών μέσων μπορεί να οδηγήσει σε ηλεκτροπληξία.

4.2 Ανάκρουση και αντίστοιχες υποδείξεις ασφαλείας

Η ανάκρουση είναι η ξαφνική αντίδραση λόγω μαγκώματος ή εμπλοκής του περιστρεφόμενου πρόσθετου εργαλείου, όπως του δίσκου τροχίσματος, του δίσκου λείανσης, της συρματόβουρτσας κ.τ.λ. Το μάγκωμα ή η εμπλοκή οδηγούν σε μια ξαφνική ακινητοποίηση του περιστρεφόμενου εξαρτήματος. Έτσι ένα ανεξέλεγκτο ηλεκτρικό εργαλείο κινείται με επιτάχυνση ενάντια στη φορά περιστροφής του εξαρτήματος στο σημείο εμπλοκής.

Όταν π.χ. ένας δίσκος τροχίσματος μαγκωθεί ή μπλοκάρει στο τεμάχιο επεξεργασίας, μπορεί η ακμή του δίσκου τροχίσματος να βυθιστεί στο τεμάχιο επεξεργασίας, να μαγκωθεί και έτσι να σπάσει ή να προκαλέσει μια ανάκρουση. Ο δίσκος τροχίσματος κινείται μετά προς τον χειριστή ή απομακρύνεται από αυτόν, ανάλογα με τη φορά περιστροφής του δίσκου στο σημείο εμπλοκής. Σε αυτή την περίπτωση μπορούν οι δίσκοι τροχίσματος ακόμα και να σπάσουν.

Μια ανάκρουση είναι η συνέπεια μιας εσφαλμένης χρήσης του ηλεκτρικού εργαλείου και/ή λανθασμένων συνθηκών εργασίας. Μπορεί να αποφευχθεί με τα κατάλληλα μέτρα προφύλαξης, όπως περιγράφονται στη συνέχεια.

α) **Κρατάτε το ηλεκτρικό εργαλείο σταθερά και φέρτε το σώμα και τα χέρια σας σε μια θέση, στην οποία μπορείτε να αντιμετωπίσετε τις δυνάμεις ανάκρουσης. Χρησιμοποιείτε πάντοτε την πρόσθετη λαβή, εάν υπάρχει, για να έχετε το μέγιστο δυνατό έλεγχο πάνω στις δυνάμεις ανάδρασης ή στη ροπή αντίδρασης κατά την επιτάχυνση.** Ο χειριστής μπορεί με τα κατάλληλα μέτρα προφύλαξης να ελέγξει τις δυνάμεις ανάκρουσης και αντίδρασης.

β) **Ποτέ μην πλησιάζετε τα χέρια σας κοντά σε περιστρεφόμενα εξαρτήματα.** Το εξάρτημα μπορεί μετά από μία ανάκρουση να στραφεί προς το χέρι σας.

γ) **Αποφεύγετε με το σώμα σας την περιοχή, στην οποία το ηλεκτρικό εργαλείο θα κινηθεί σε περίπτωση μιας ανάκρουσης.** Η ανάκρουση μετακινεί το ηλεκτρικό εργαλείο αντίθετα στην κατεύθυνση της κίνησης του δίσκου τροχίσματος στο σημείο εμπλοκής.

δ) **Να εργάζεστε ιδιαίτερα προσεκτικά στην περιοχή γωνιών, κοφτερών ακμών κ.λπ. Να αποφύγετε το χτύπημα και το μάγκωμα των εξαρτημάτων στο τεμάχιο κατεργασίας.** Το περιστρεφόμενο εξάρτημα μπορεί να μαγκώσει αν συναντήσει γωνίες ή μυτερές ακμές ή εάν πέσει πάνω τους. Αυτό προκαλεί την απώλεια του ελέγχου ή την ανάκρουση.

ε) **Μην χρησιμοποιείτε αλυσοπρίονο για την κοπή ξύλων, ούτε δίσκο διαχωρισμού με διαμάντι με απόσταση τμήματος πάνω από 10 mm, ούτε λάμα πριονιού με οδόντωση.** Τέτοια

εξαρτήματα προκαλούν συχνά ανάκρουση και απώλεια του ελέγχου.

4.3 Ιδιαίτερες υποδείξεις ασφαλείας για τις εργασίες τροχίσματος και κοπής:

α) Χρησιμοποιείτε αποκλειστικά τους δίσκους τροχίσματος που είναι εγκεκριμένοι για το ηλεκτρικό σας εργαλείο και το προβλεπόμενο για αυτούς τους δίσκους τροχίσματος προστατευτικό κάλυμμα. Οι δίσκοι τροχίσματος, που δεν προβλέπονται για το ηλεκτρικό εργαλείο, δεν μπορούν να καλυφθούν επαρκώς και είναι ανασφαλείς.

β) Οι σπαστοί δίσκοι τροχίσματος πρέπει να τοποθετηθούν έτσι, ώστε η επιφάνεια λείανσης να βρίσκεται κάτω από την ακμή του προστατευτικού καλύμματος. Ένας λάθος τοποθετημένος δίσκος τροχίσματος που προεξέχει πάνω από την επιφάνεια της ακμής του προστατευτικού καλύμματος δεν μπορεί να θωρακιστεί σωστά.

γ) Το προστατευτικό κάλυμμα πρέπει να είναι σίγουρα τοποθετημένο στο ηλεκτρικό εργαλείο και για μια μέγιστη δυνατή ασφάλεια να είναι ρυθμιζόμενο έτσι, ώστε να παραμένει ανοιχτό προς τον χειριστή το ελάχιστο δυνατό μέρος του δίσκου τροχίσματος. Το προστατευτικό κάλυμμα προστατεύει τον χειριστή από θραύσματα, αθέλητη επαφή με τον δίσκο τροχίσματος καθώς και από τους σπινθήρες, οι οποίοι μπορεί να αναφλέξουν τα ρούχα.

δ) Οι δίσκοι τροχίσματος επιτρέπεται να χρησιμοποιηθούν μόνο για τις συνιστώμενες δυνατότητες χρήσης. Για παράδειγμα: Ποτέ μην τροχίζετε με την πλευρά ενός δίσκου. Οι δίσκοι κοπής προορίζονται για την αφαίρεση του υλικού με την ακμή του δίσκου. Με την πλάγια εφαρμογή δύναμης μπορεί αυτοί οι δίσκοι να σπάσουν.

ε) Χρησιμοποιείτε πάντοτε άψογες φλάντζες σφριγής στο σωστό μέγεθος και στη σωστή μορφή για το δίσκο τροχίσματος που επιλέξατε. Κατάλληλες φλάντζες στηρίζουν τον δίσκο και μειώνουν τον κίνδυνο θραύσης του. Οι φλάντζες για τους δίσκους κοπής μπορούν να διαφέρουν από τις φλάντζες για τους άλλους δίσκους τροχίσματος/λείανσης.

στ) Μη χρησιμοποιείτε φθαρμένους δίσκους τροχίσματος από μεγαλύτερα ηλεκτρικά εργαλεία. Οι δίσκοι τροχίσματος για τα μεγαλύτερα ηλεκτρικά εργαλεία δεν είναι κατασκευασμένοι για τους υψηλότερους αριθμούς στροφών των μικρότερων ηλεκτρικών εργαλείων και μπορούν να σπάσουν.

ζ) Κατά τη χρήση δίσκων για διπλό σκοπό, να χρησιμοποιείτε πάντα το κατάλληλο προστατευτικό κάλυμμα για την εφαρμογή που εκτελείται. Η μη χρήση του σωστού προστατευτικού καλύμματος μπορεί να κάνει την επιθυμητή θωράκιση να αστοχήσει και να προκύψουν σοβαροί τραυματισμοί.

4.4 Άλλες ιδιαίτερες υποδείξεις ασφαλείας για την εργασία με τον τροχό κοπής:

α) Αποφεύγετε το μπλοκάρισμα του δίσκου κοπής ή την πολύ υψηλή δύναμη πίεσης. Μην εκτελείτε υπερβολικά βαθιά κοψίματα. Μια υπερφόρτωση του δίσκου κοπής αυξάνει την καταπόνηση και την τάση για μάγκωμα ή μπλοκάρισμα και έτσι την πιθανότητα ανάκρουσης ή θραύσης του δίσκου κοπής.

β) Αποφεύγετε την περιοχή μπροστά και πίσω από τον περιστρεφόμενο δίσκο κοπής. Όταν κινείτε τον δίσκο κοπής στο τεμάχιο επεξεργασίας, απομακρύνοντάς τον από το σώμα σας, μπορεί σε περίπτωση μιας ανάκρουσης να τιναχτεί το ηλεκτρικό εργαλείο μαζί με τον περιστρεφόμενο δίσκο απευθείας πάνω σας.

γ) Σε περίπτωση που μαγκώσει ο δίσκος κοπής ή διακόψει τη εργασία, απενεργοποιήστε το ηλεκτρικό εργαλείο και κρατήστε το ήρεμα, ώσπου να σταματήσει ο δίσκος. Μην προσπαθήσετε ποτέ να τραβήξετε τον περιστρεφόμενο ακόμα δίσκο από την τομή, διαφορετικά μπορεί να ακολουθήσει μια ανάκρουση. Εξακριβώστε και αποκαταστήστε την αιτία για το μάγκωμα.

δ) Μην ενεργοποιήσετε το ηλεκτρικό εργαλείο ξανά, όσο αυτό βρίσκεται στο τεμάχιο επεξεργασίας. Αφήστε τον δίσκο κοπής να φθάσει πρώτα στον πλήρη αριθμό στροφών, προτού συνεχίσετε προσεκτικά το κόψιμο. Σε διαφορετική περίπτωση μπορεί να μαγκώσει ο δίσκος, να πεταχτεί έξω από το τεμάχιο επεξεργασίας ή να προκαλέσει μια ανάκρουση.

ε) Στηρίζετε καλά τα φύλλα ή τα μεγάλα τεμάχια επεξεργασίας, για να μειώσετε τον κίνδυνο μιας ανάκρουσης από τυχόν μάγκωμα του δίσκου κοπής. Τα μεγάλα τεμάχια επεξεργασίας μπορούν να λυγίσουν κάτω από το ίδιο τους το βάρος. Το τεμάχιο κατεργασίας πρέπει να στηρίζεται και στις δύο πλευρές του δίσκου, και μάλιστα τόσο κοντά στη γραμμή τομής όσο και στην άκρη.

στ) Προσέχετε ιδιαίτερα στο "κόψιμο θυλάκων" σε υπαρκτές τούχους ή σε άλλες μη εμφανείς περιοχές. Ο βυθιζόμενος δίσκος κοπής μπορεί κατά την κοπή σε σωληνές αερίου ή σωληνές νερού, ηλεκτρικούς αγωγούς ή σε άλλα αντικείμενα να προκαλέσει μια ανάκρουση.

ζ) Να μην εκτελείτε τομές σε καμπύλη. Μια υπερφόρτωση του δίσκου κοπής αυξάνει την καταπόνηση και την τάση για μάγκωμα ή μπλοκάρισμα και έτσι την πιθανότητα ανάκρουσης ή θραύσης του δίσκου κοπής, πράγμα που μπορεί να οδηγήσει σε σοβαρούς τραυματισμούς.

4.5 Ιδιαίτερες υποδείξεις ασφαλείας για τη λείανση με γυαλόχαρτο:

α) Να χρησιμοποιείτε φύλλα λείανσης σωστού μεγέθους και να ακολουθείτε τις οδηγίες του κατασκευαστή σχετικά με την επιλογή των φύλλων λείανσης. Τα φύλλα λείανσης, τα οποία προεξέχουν έξω από τον δίσκο λείανσης, μπορούν να προκαλέσουν

τραυματισμούς καθώς και μάγκωμα, μπορούν να σχιστούν ή να οδηγήσουν σε ανάκρουση.

4.6 Ιδιαίτερες υποδείξεις ασφαλείας για τις εργασίες με συρματοβουρτσες:

α) Προσέξτε, ότι η **συρματοβουρτσα** ακόμα και κατά τη διάρκεια της συνηθισμένης χρήσης χάνει κομμάτια σύρματος. Μην υπερφορτώνετε τα σύρματα με μια πολύ υψηλή δύναμη πίεσης. Τα εκσφενδονιζόμενα κομμάτια σύρματος μπορούν εύκολα να τρυπήσουν λεπτά ρούχα και/ή το δέρμα.

β) Όταν συνιστάται ένα προστατευτικό κάλυμμα, φροντίστε να μην μπορεί το προστατευτικό κάλυμμα να έρθει σε επαφή με τη συρματοβουρτσα. Οι δισκοειδείς και ποτηροειδείς βούρτσες μπορούν να διευρύνουν τη διάμετρό τους με τη δύναμη πίεσης και τις φυγόκεντρες δυνάμεις.



ΠΡΟΕΙΔΟΠΟΙΗΣΗ – Φοράτε πάντοτε προστατευτικά γυαλιά.



Χρησιμοποιείτε προστασία ακοής.



ΠΡΟΕΙΔΟΠΟΙΗΣΗ – Χρησιμοποιείτε το ηλεκτρικό εργαλείο πάντα με τα δύο χέρια.



Μην χρησιμοποιείτε το προστατευτικό κάλυμμα εργασιών λείανσης για εργασίες λείανσης κοπής. Για λόγους ασφαλείας στις εργασίες με δίσκους κοπής χρησιμοποιείτε τον προφυλακτήρα δίσκου κοπής.



Μην απλώνετε τα χέρια στα εξαρτήματα!

Μην χρησιμοποιείτε διαμαντόδίσκους κοπής με εγκοπές τμήματος πάνω από 10 mm. Επιτρέπονται μόνο αρνητικές γωνίες κοπής τμήματος.

Να χρησιμοποιείτε τους συνδεδεμένους δίσκους κοπής μόνο όταν αυτοί είναι ενισχυμένοι.

Χρησιμοποιείτε ελαστικά ενδιάμεσα στρώματα, όταν παραδίδονται μαζί με το υλικό λείανσης ή κοπής και όταν απαιτούνται.

Προσέξτε τα στοιχεία του κατασκευαστή του εργαλείου ή του πρόσθετου εξοπλισμού! Προστατεύετε τους δίσκους από γράσο και χτύπημα!

Οι δίσκοι τροχίσματος πρέπει να φυλάγονται και να χρησιμοποιούνται προσεκτικά, σύμφωνα με τις υποδείξεις του κατασκευαστή.

Τα εξαρτήματα πρέπει να φυλάγονται και να χρησιμοποιούνται προσεκτικά, σύμφωνα με τις υποδείξεις του κατασκευαστή.

Μη χρησιμοποιείτε ποτέ δίσκους κοπής για ξεχόνδρισμα ή αφαίρεση γραζιών! Οι δίσκοι κοπής δεν επιτρέπεται να εκτεθούν σε καμία πλευρική πίεση.

Το τεμάχιο επεξεργασίας πρέπει να ακουμπά σταθερά και να είναι ασφαλισμένο, π.χ. με τη βοήθεια σφιγκτήρων. Τα μεγάλα τεμάχια

επεξεργασίας πρέπει να υποστηρίζονται επαρκώς.

Όταν χρησιμοποιούνται εξαρτήματα με σπείρωμα, δεν επιτρέπεται να ακουμπά η άκρη του άξονα τον πάτο της τρύπας του εξαρτήματος λείανσης. Προσέξτε, να είναι το σπείρωμα στο εξάρτημα αρκετά μακρύ, για να υποδεχτεί το μήκος του άξονα. Το σπείρωμα στο εργαλείο πρέπει να ταιριάζει με το σπείρωμα στον άξονα. Για το μήκος του άξονα και το σπείρωμα του άξονα βλέπε στη σελίδα 2 και στο κεφάλαιο 14. Τεχνικά στοιχεία.

Συνιστάται η χρήση μιας κατάλληλης μόνιμης εγκατάστασης αναρρόφησης. Συνδέστε πάντα προηγούμενες ένα ρελέ διαρροής FI (RCD) με μέγ. ρεύμα ενεργοποίησης 30 mA. Σε περίπτωση απενεργοποίησης του γωνιακού τροχού μέσω του ρελέ διαρροής FI πρέπει το εργαλείο να ελεγχθεί και να καθαριστεί. Βλέπε στο κεφάλαιο 9. Καθαρισμός.

Δεν επιτρέπεται η χρήση χαλασμένων, μη στρογγυλών και δορυμένων εργαλείων.

Αποφύγετε ζημιές στους σωλήνες αερίου ή στους σωλήνες παροχής νερού, στους ηλεκτρικούς αγωγούς και στους φέροντες τοίχους (στατική κατασκευή).

Μια χαλασμένη ή ραγισμένη πρόσθετη λαβή πρέπει να αντικατασταθεί. Μη χρησιμοποιείτε το εργαλείο με ελαττωματική λαβή.

Ένα χαλασμένο ή ραγισμένο προστατευτικό κάλυμμα πρέπει να αντικατασταθεί. Μη χρησιμοποιείτε το εργαλείο με ελαττωματικό προστατευτικό κάλυμμα.

Στερεώνετε τα μικρά τεμάχια επεξεργασίας. Π.χ. με σφίδιμο σε μια μέγγενη.

Όταν χρησιμοποιούνται δίσκοι διπλής χρήσης (συνδυασμός δίσκου λείανσης και λείανσης-κοπής) συναρμολογημένοι με φλάντζα, τότε επιτρέπεται να χρησιμοποιούνται μόνο οι τύποι προστατευτικού καλύμματος: τύπος A, τύπος C. Βλέπε στο κεφάλαιο 11.

Να χρησιμοποιείτε το σωστό προστατευτικό κάλυμμα:

Ένα λάθος προστατευτικό κάλυμμα μπορεί να οδηγήσει σε απώλεια ελέγχου και σε σοβαρούς τραυματισμούς. Παραδείγματα λανθασμένης χρήσης:

- κατά τη χρήση ενός προστατευτικού καλύμματος τύπου A για πλευρική λείανση μπορεί να πάθει ζημιά και το κάλυμμα και το τεμάχιο κατεργασίας, πράγμα που οδηγεί σε ανεπαρκή ικανότητα ελέγχου.
- κατά τη χρήση ενός προστατευτικού καλύμματος τύπου B για λείανση και κοπή με συνδεδεμένους δίσκους κοπής υπάρχει αυξημένος κίνδυνος να εκτεθεί κανείς σε σπινθήρες και σωματίδια λείανσης που εκτινάσσονται, καθώς και σε σπασμένα κομμάτια του δίσκου λείανσης σε περίπτωση που αυτός σπάσει.
- κατά τη χρήση ενός προστατευτικού καλύμματος τύπου A, B, C για λείανση με κοπή για πλευρική λείανση σε σκυρόδεμα ή σε τοίχους υπάρχει αυξημένος κίνδυνος από την

έκθεση σε σκόνη, καθώς και από την απώλεια ελέγχου με συνέπεια την ανάκρουση.

- κατά τη χρήση ενός προστατευτικού καλύμματος τύπου A, B, C με μία δισκοειδή ψήκτρα, η οποία είναι πιο παχιά απ' ό,τι επιτρέπεται, μπορεί να πιαστούν τα σύρματα στο προστατευτικό κάλυμμα και αυτό να οδηγήσει σε σπάσιμο των συρμάτων.

Να χρησιμοποιείτε πάντα το προστατευτικό κάλυμμα που ταιριάζει στο εξάρτημα. Βλέπε στο κεφάλαιο 11.

Φροντίστε να είναι ελεύθερα τα ανοίγματα εξαερισμού όταν δημιουργείται κατά την εργασία σκόνη. Σε περίπτωση που θα ήταν απαραίτητη η απομάκρυνση της σκόνης, αφαιρέστε πρώτα την μπαταρία (χρησιμοποιήστε μη μεταλλικά αντικείμενα) και αποφυγείτε τη βλάβη των εσωτερικών εξαρτημάτων.

Μείωση επιβάρυνσης από σκόνη:

-  **ΠΡΟΕΙΔΟΠΟΙΗΣΗ** - Ορισμένα είδη σκόνης που παράγονται κατά τη λείανση με γυαλόχαρτο, κατά το πρίονισμα, τρύπημα, ρύψημα και με άλλες εργασίες, περιέχουν χημικές ουσίες, οι οποίες είναι γνωστό, ότι μπορεί να προσεβλάσουν καρκίνο, γενετικές ανωμαλίες ή άλλες βλάβες της αναπαραγωγής. Μερικά παραδείγματα αυτών των χημικών ουσιών είναι:
- Μόλυβδος από μολυβδόχα επιχρίσματα,
 - ορυκτή σκόνη από δομικούς λίθους, τσιμέντο και άλλα υλικά τοιχοποιίας και
 - αρσενικό και χρώμιο από χημικά επεξεργασμένο ξύλο.

Ο κίνδυνος που διατρέχετε από αυτήν την επιβάρυνση, εξαρτάται από το πόσο συχνά εκτελείτε αυτήν την εργασία. Για να μειώσετε την επιβάρυνση από αυτές τις χημικές ουσίες: εργάζεστε σε έναν καλά αεριζόμενο χώρο φορώντας έναν εγκκεκριμένο εξοπλισμό προστασίας, όπως π.χ. μάσκες προστασίας από τη σκόνη, οι οποίες είναι κατασκευασμένες έτσι, ώστε να φίλτρουν τα μικροσκοπικά μικρά σωματίδια.

Αυτό ισχύει επίσης και για είδη σκόνης άλλων υλικών, όπως π.χ. ορισμένα είδη ξυλείας (όπως σκόνη δρυός ή οξιάς), μέταλλα, αμιάντος. Άλλες γνωστές ασθένειες είναι π.χ. αλλεργικές αντιδράσεις, νοσήματα του αναπνευστικού συστήματος. Μην αφήνετε την σκόνη να εισχωρήσει στο σώμα.

Προσέξτε τις οδηγίες που ισχύουν για το υλικό, το προσωπικό, την περίπτωση εφαρμογής και το σημείο χρήσης και τους εθνικούς κανονισμούς (π.χ. κανονισμοί εργασιακής ασφάλειας, απόρριψη).

Συλλέξτε τα σωματίδια που προκύπτουν στο σημείο της δημιουργίας τους, αποφυγείτε τις συσσωρεύσεις στον περιβάλλοντα χώρο.

Χρησιμοποιείτε κατάλληλο για ειδικές εργασίες πρόσθετο εξοπλισμό. Έτσι φθάνουν λιγότερα σωματίδια ανεξέλεγκτα στο περιβάλλον.

Χρησιμοποιείτε ένα κατάλληλο σύστημα αναρρόφησης σκόνης.

Τηρείτε τους κανονισμούς για τη χρήση και τη σύνδεση της συσκευής αναρρόφησης.

Μειώστε την επιβάρυνση από τη σκόνη με τους εξής τρόπους:

- στρέφοντας τα εξερχόμενα σωματίδια και τη σκόνη απαρειών του εργαλείου όχι πάνω σας ή προς άτομα που βρίσκονται κοντά σε ή πάνω σε συσσωρευμένη σκόνη,
- χρησιμοποιώντας μία εγκατάσταση αναρρόφησης και/ή μία συσκευή καθαρισμού του αέρα,
- αεριζώντας καλά τον χώρο εργασίας και διατηρώντας τον καθαρό αναρροφώντας τους ρύπους. Το σκούπισμα ή το ξεφύσημα στροβιλίζει τη σκόνη.
- Αναρροφάτε ή πλένετε την ενδυμασία προστασίας. Μην ξεφυσάτε, χτυπάτε ή καθαρίζετε με βούρτσες.

4.7 Υποδείξεις ασφαλείας για την μπαταρία:

 Προστατέψτε τις επαναφορτιζόμενες μπαταρίες από την υγρασία!

 Μην εκθέτετε τις επαναφορτιζόμενες μπαταρίες στη φωτιά!

Μην χρησιμοποιείτε ελαττωματικές ή παραμορφωμένες επαναφορτιζόμενες μπαταρίες!

Μην ανοίγετε τις επαναφορτιζόμενες μπαταρίες! Μην ακουμπάτε ή βραχυκυκλώνετε τις επαφές των επαναφορτιζόμενων μπαταριών!

 Από τις ελαττωματικές επαναφορτιζόμενες μπαταρίες ιόντων λιθίου (Li-Ion) μπορεί να εξέλθει εύφλεκτο υγρό!

 Σε περίπτωση που χυθεί το υγρό της μπαταρίας και έρθει σε επαφή με το δέρμα σας, ξεπλύνετε το αμέσως με πολύ νερό. Σε περίπτωση που πέσει υγρό της μπαταρίας στα μάτια σας, πλύνετε τα μάτια σας με καθαρό νερό και πηγαίετε χωρίς καθυστέρηση στον γιατρό!

Προτού πραγματοποιήσετε μία οποιαδήποτε ρύθμιση, αλλαγή εξοπλισμού, συντήρηση ή καθαρισμό αφαιρέστε την μπαταρία από το εργαλείο.

Βεβαιωθείτε ότι έχει απενεργοποιηθεί το εργαλείο κατά την τοποθέτηση της μπαταρίας.

Κατά την αφαίρεση και τοποθέτηση της μπαταρίας συγκρατείτε το εργαλείο με τέτοιο τρόπο, ώστε να μην μπορεί να ενεργοποιηθεί μη ηθελημένα ο διακόπτης On/Off.

Εάν το εργαλείο χαλάσει αφαιρέστε την επαναφορτιζόμενη μπαταρία από αυτό.

Μεταφορά των μπαταριών ιόντων λιθίου:

Η αποστολή των μπαταριών ιόντων λιθίου υπόκειται στη νομοθεσία περί επικινδύνων εμπορευμάτων (UN 3480 και UN 3481). Κατά την αποστολή των μπαταριών ιόντων λιθίου προσέξτε τους τρέχοντες ισχύοντες κανονισμούς. Πληροφορηθείτε σχετικά ενδεχομένως από την εταιρεία μεταφορών. Πιστοποιημένη συσκευασία είναι διαθέσιμη στη Metabo.

ει ΕΛΛΗΝΙΚΑ

Η αποστολή των μπαταριών μπορεί να γίνει μόνον εφόσον το περίβλημα ευρίσκεται σε καλή κατάσταση και δεν διαρρέει υγρό. Για την αποστολή της επαναφορτιζόμενης μπαταρίας αφαιρέστε την μπαταρία από το εργαλείο. Ασφαλίστε τις επαφές από τυχόν βραχυκύκλωμα (π.χ. μονώστε τις με αυτοκόλλητη ταινία).

5. Επισκόπηση

Βλέπε σελίδα 2.

- 1 Λαβή για σφίξιμο/λύσιμο του παξιμαδιού σύσφιγξης (χωρίς εργαλείο) με το χέρι *
- 2 Παξιμάδι σύσφιγξης (χωρίς εργαλείο) *
- 3 Φλάντζα στήριξης
- 4 Άξονας
- 5 Κουμπί κλειδώματος του άξονα
- 6 Προφυλακτήρας
- 7 Πρόσθετη λαβή / πρόσθετη λαβή με απόσβεση κραδασμών *
- 8 Συρόμενος διακόπτης για ενεργοποίηση/απενεργοποίηση *
- 9 Χειρολαβή
- 10 Κλειδίωμα λειτουργίας *
- 11 Πληκτροδιακόπτης *
- 12 Ηλεκτρονική ενδεικτική λυχνία *
- 13 Πλήκτρο για την απασφάλιση της μπαταρίας *
- 14 Πλήκτρο ένδειξης της χωρητικότητας *
- 15 Ένδειξη χωρητικότητας και σήμανσης *
- 16 Μπαταρία *
- 17 Φίλτρο σκόνης *
- 18 Ρυθμιστικός τροχός του αριθμού στροφών
- 19 Κουμπί κλειδώματος*
- 20 Παξιμάδι σύσφιγξης *
- 21 Γαντζόκλειδο *
- 22 Μοχλός για τη στερέωση του προφυλακτήρα

* Ανάλογα του εξοπλισμού/δε συμπεριλαμβάνεται στα υλικά παράδοσης

6. Θέση σε λειτουργία

6.1 Ειδικά για ηλεκτρικά εργαλεία

 Πριν τη θέση σε λειτουργία ελέγξτε, εάν η τάση και η συχνότητα που αναφέρονται στην πινακίδα τύπου ταυτίζονται με τα στοιχεία του ηλεκτρικού σας δικτύου.

 Συνδέετε πάντα προηγουμένως ένα ρελέ διαρροής FI (RCD) με μέγ. ρεύμα ενεργοποίησης 30 mA.

6.2 Ειδικές για εργαλεία μπαταρίας

Φίλτρο σκόνης

 Σε πολύ λερωμένο περιβάλλον τοποθετείτε πάντοτε το φίλτρο σκόνης (17).

 Με τοποθετημένο το φίλτρο σκόνης (17) θερμαίνεται το εργαλείο γρήγορα. Η ηλεκτρονική διάταξη προστατεύει το εργαλείο από υπερθέρμανση (βλέπε στο κεφάλαιο 10.).

Τοποθέτηση:

Τοποθετήστε το φίλτρο σκόνης (17), όπως φαίνεται.

Αφαίρεση:

Σηκώστε λίγο το φίλτρο σκόνης (17) στις επάνω ακμές και αφαιρέστε το προς τα κάτω.

Περιστρεφόμενη μπαταρία

Βλέπε σελίδα 2, εικόνα Β.

Το πίσω μέρος του εργαλείου μπορεί να περιστραφεί σε 3 βαθμίδες κατά 270° και έτσι μπορεί να προσαρμοστεί η μορφή του εργαλείου στις συνθήκες εργασίας. Να εργάζεστε μόνο στην ασφαλισμένη θέση.

Πατήστε πρώτα το κουμπί κλειδώματος (19), περιστρέψτε το πίσω μέρος του εργαλείου σε πιεσμένη κατάσταση. Ελευθερώστε το κουμπί στη διάρκεια της περιστροφής. Η ασφάλιση πρέπει να ασφαλίσει με ένα "κλικ" που ακούγεται.

Μπαταρία

Φορτίστε την μπαταρία πριν από τη χρήση (16).

Φορτίστε ξανά την μπαταρία σε περίπτωση πτώσης της ισχύος.

Οι επαναφορτιζόμενες μπαταρίες έχουν μία ένδειξη χωρητικότητας και σήματος (15) (ανάλογα με τον εξοπλισμό):

Η ιδανική θερμοκρασία φύλαξης βρίσκεται μεταξύ 10 °C και 30 °C.

Οι μπαταρίες ιόντων λιθίου "Li-Power" έχουν μια ένδειξη χωρητικότητας και σήμανσης (15):

- (14) Πατήστε το πλήκτρο και η κατάσταση φόρτισης εμφανίζεται μέσω των φωτοдиодών LED.

- Όταν μια φωτοδιόδος (LED) αναβοσβήνει, είναι η μπαταρία σχεδόν άδεια και πρέπει να επαναφορτιστεί.

Αφαίρεση, τοποθέτηση της μπαταρίας

Αφαίρεση: Πατήστε το πλήκτρο για την απασφάλιση της μπαταρίας (13) και τραβήξτε έξω την μπαταρία (16) προς τα κάτω.

Τοποθέτηση: Σπρώξτε μέσα την μπαταρία (16) μέχρι να ασφαλίσει.

6.3 Τοποθέτηση της πρόσθετης λαβής

 Να εργάζεστε μόνο με τοποθετημένη την πρόσθετη λαβή (7)! Βιδώστε την πρόσθετη λαβή σταθερά στην αριστερή ή δεξιά πλευρά του εργαλείου.

6.4 Τοποθέτηση του προφυλακτήρα

 Για λόγους ασφαλείας να χρησιμοποιείτε αποκλειστικά το προστατευτικό κάλυμμα που προβλέπεται για το αντίστοιχο προβλεπόμενο εξάρτημα! Ένα λάθος προστατευτικό κάλυμμα μπορεί να οδηγήσει σε απώλεια ελέγχου και σε σοβαρούς τραυματισμούς. Βλέπε επίσης στο κεφάλαιο 11. Πρόσθετος εξοπλισμός!

Προφυλακτήρας για τρόχισμα

Προορίζεται για εργασίες με δίσκους ξεχονδρίσματος, δίσκους λειανσης με φυλλαράκια, διαμαντόδίσκους κοπής.

Βλέπε σελίδα 2, εικόνα Ε.

- Τοποθετήστε τον προφυλακτήρα (6) στη θέση που φαίνεται.
- Πιέστε το μοχλό και γυρίστε τον προφυλακτήρα έτσι, ώστε η κλειστή περιοχή να δείχνει προς το χρήστη.
- Αφήστε το μοχλό ελεύθερο και γυρίστε τον προφυλακτήρα, ώσπου να ασφαλιστεί ο μοχλός.
- Ελέγξτε την καλή προσαρμογή: Ο μοχλός πρέπει να είναι ασφαλισμένος και ο προφυλακτήρας δεν επιτρέπεται να μπορεί να περιστραφεί.

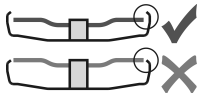

Χρησιμοποιείτε μόνο εξαρτήματα, τα οποία προεξέχουν από τον προφυλακτήρα το λιγότερο 3,4 mm.

7. Τοποθέτηση του δίσκου τροχίσματος

! Πριν από κάθε εργασία αλλαγής εξοπλισμού: Αφαιρέστε την μπαταρία από το εργαλείο / Τραβήξτε το φιν από την πρίζα του ρεύματος. Το εργαλείο πρέπει να είναι απενεργοποιημένο και ο άξονας ακίνητος.

! Για τις εργασίες με δίσκους κοπής για λόγους ασφαλείας χρησιμοποιείτε τον προφυλακτήρα δίσκων κοπής (βλέπε στο κεφάλαιο 11. Εξαρτήματα).

7.1 Κλειδωμα του άξονα

! Πατήστε το κουμπί κλειδώματος του άξονα (5) μόνο με ακινητοποιημένο τον άξονα.

- Πατήστε το κουμπί κλειδώματος του άξονα (5) και γυρίστε τον άξονα (4) με το χέρι, ώσπου να αντιληφθείτε την ασφάλιση του κουμπιού κλειδώματος του άξονα.

7.2 Τοποθέτηση του δίσκου τροχίσματος

Βλέπε σελίδα 2, εικόνα C.

- Τοποθετήστε τη φλάντζα στήριξης (3) στον άξονα. Είναι σωστά τοποθετημένη, όταν δεν μπορεί να περιστραφεί πάνω στον άξονα.
- Τοποθετήστε το δίσκο τροχίσματος πάνω στη φλάντζα στήριξης (3). Ο δίσκος τροχίσματος πρέπει να ακουμπά ομοιόμορφα πάνω στη φλάντζα στήριξης. Η μεταλλική φλάντζα των δίσκων κοπής πρέπει να ακουμπά πάνω στη φλάντζα στήριξης.

7.3 Σφίξιμο/λύσιμο του παξιμαδιού σύσφιγξης (χωρίς εργαλείο) (ανάλογα τον εξοπλισμό)

! Σφίξτε το παξιμάδι σύσφιγξης (χωρίς εργαλείο) (2) αποκλειστικά με το χέρι!

! Για την εργασία πρέπει η λαβή (1) να είναι πάντοτε αναδιπλωμένη επίπεδα πάνω στο παξιμάδι σύσφιγξης (2).

Στερέωση του παξιμαδιού σύσφιγξης (χωρίς εργαλείο) (2):

! Όταν το εξάρτημα στην περιοχή σύσφιξης είναι πιο χοντρό από 6 mm, δεν επιτρέπεται να χρησιμοποιείται το παξιμάδι σύσφιγξης (χωρίς εργαλείο)! Χρησιμοποιήστε μετά το παξιμάδι σύσφιγξης (20) με το γαντζόκλειδο (21).

- Κλειδώμα του άξονα (βλέπε στο κεφάλαιο 7.1).
- Ανοίξτε τη λαβή (1) του παξιμαδιού σύσφιγξης.
- Τοποθετήστε το παξιμάδι σύσφιγξης (2) στον άξονα (4). Βλέπε σελίδα 2, εικόνα D.
- Σφίξτε με τη λαβή (1) το παξιμάδι σύσφιγξης **με το χέρι** προς τη φορά των δεικτών του ρολογιού.
- Κλείστε τη λαβή (1) ξανά προς τα κάτω.

Λύσιμο του παξιμαδιού σύσφιγξης (χωρίς εργαλείο) (2) :

- Κλειδώμα του άξονα (βλέπε στο κεφάλαιο 7.1).
- Ανοίξτε τη λαβή (1) του παξιμαδιού σύσφιγξης.
- Ξεβιδώστε το παξιμάδι σύσφιγξης (2) ενάντια στη φορά των δεικτών του ρολογιού **με το χέρι**. Υπόδειξη: Σε περίπτωση πολύ σφιχτού παξιμαδιού σύσφιγξης (2) μπορεί επίσης να χρησιμοποιηθεί για το ξεβίδωμα ένα γαντζόκλειδο.

7.4 Σφίξιμο/λύσιμο του παξιμαδιού σύσφιγξης



Σφίξιμο του παξιμαδιού σύσφιγξης (20):

Οι 2 πλευρές του παξιμαδιού σύσφιγξης είναι διαφορετικές. Βιδώστε το παξιμάδι σύσφιγξης πάνω στον άξονα ως ακολούθως:

Βλέπε σελίδα 2, εικόνα D.

- A) Σε περίπτωση λεπτών δίσκων τροχίσματος:

Το περιλαίμιο του παξιμαδιού σύσφιγξης (20) δείχνει προς τα επάνω, για να μπορεί να σφίξει ο λεπτός δίσκος τροχίσματος με σιγουριά.

B) Σε περίπτωση χοντρών δίσκων τροχίσματος:

Το περιλαίμιο του παξιμαδιού σύσφιγξης (20) δείχνει προς τα κάτω, για να μπορεί να τοποθετηθεί το παξιμάδι σύσφιγξης σίγουρα πάνω στον άξονα.

- Κλειδώμα του άξονα. Σφίξτε το παξιμάδι σύσφιγξης (20) με το γαντζόκλειδο (21) προς τη φορά των δεικτών του ρολογιού.

Λύσιμο του παξιμαδιού σύσφιγξης:

- Κλειδώμα του άξονα (βλέπε στο κεφάλαιο 7.1).
- Ξεβιδώστε το παξιμάδι σύσφιγξης (20) με το γαντζόκλειδο (21) ενάντια στη φορά των δεικτών του ρολογιού.

8. Χρήση

8.1 Ρύθμιση του αριθμού των στροφών

WVBF 18 LT BL 11-125 Quick

WVBF 18 LTX BL 15-150 Quick

Με τον τροχίο ρύθμισης (18) μπορεί να προεπιλεγεί ο αριθμός στροφών και να αλλάξει συνεχώς.

Οι θέσεις 1-6 αντιστοιχούν περίπου στους ακόλουθους αριθμούς στροφών χωρίς φορτίο:

el ΕΛΛΗΝΙΚΑ

1 2000 / min	4 6100 / min
2 3600 / min	5 7400 / min
3 4800 / min	6 8000 / min

8.2 Ενεργοποίηση/Απενεργοποίηση

 Οδηγείτε το εργαλείο πάντοτε με τα δύο χέρια.

 Πρώτα ενεργοποιείτε το εργαλείο και μετά φέρετε το εξάρτημα εργασίας στο επεξεργαζόμενο κομμάτι.

 Αποφεύγετε, να αναρροφά το εργαλείο πρόσθετη σκόνη και απόβλητα. Κατά την ενεργοποίηση και απενεργοποίηση κρατάτε το εργαλείο μακριά από τη συγκεντρωμένη σκόνη. Εναποθέτετε το εργαλείο μετά την απενεργοποίηση, αφού πρώτα ακινητοποιηθεί ο κινητήρας.

 Αποφεύγετε το ακούσιο ξεκίνημα: Απενεργοποιείτε πάντοτε το εργαλείο, όταν απομακρύνετε το φινι από την πρίζα του ρεύματος ή όταν παρουσιστεί μια διακοπή ρεύματος.

 Αποφεύγετε το ακούσιο ξεκίνημα: Απενεργοποιείτε πάντοτε το εργαλείο, όταν απομακρύνετε την μπαταρία από το εργαλείο.

 Σε περίπτωση συνεχούς λειτουργίας το εργαλείο εξακολουθεί να λειτουργεί, όταν σας ξεφύγει από το χέρι. Γι' αυτό να κρατάτε το εργαλείο πάντοτε καλά με τα δύο χέρια από τις προβλεπόμενες χειρολαβές, να στέκεστε σταθερά και να εργάζεστε συγκεντρωμένοι.

Εργαλεία με συρόμενο διακόπτη:

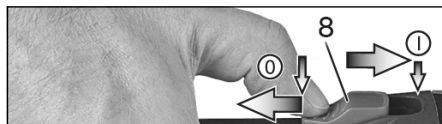

Ενεργοποίηση: Σπρώξτε το συρόμενο διακόπτη (8) προς τα εμπρός. Για τη συνεχή λειτουργία ανατρέψτε τον προς τα κάτω, ώσπου να ασφαλίσει.

Απενεργοποίηση: Πατήστε την πίσω άκρη του συρόμενου διακόπτη (8) και αφήστε τον ελεύθερο.

Εργαλεία με Διακόπτη Ασφαλείας (με λειτουργία Totmann):

(Εργαλεία με την ονομασία WPF..., WEPF...)

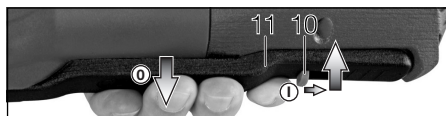

Ενεργοποίηση: Σπρώξτε το κλειδίωμα λειτουργίας (10) προς την κατεύθυνση του βέλους και πατήστε τον πληκτροδιακόπτη (11).

Απενεργοποίηση: Αφήστε τον πληκτροδιακόπτη (11) ελεύθερο.

8.3 Υποδείξεις εργασίας

Τρόχισμα και λείανση με γυαλόχαρτο:

Πιέζετε το εργαλείο ελαφρά και κινείτε το πάνω στην επιφάνεια πέρα-δώθε, για να μη ζεσταθεί

πολύ η επιφάνεια του επεξεργαζόμενου κομματιού.

Τρόχισμα Ξεχονδρίσματος: Για ένα καλό αποτέλεσμα εργασίας πρέπει να εργάζεστε με μια γωνία κλίσης από 30° - 40°.

Εργασία με τον τροχό κοπής:



Στην εργασία με τον τροχό κοπής πρέπει να εργάζεστε πάντοτε αντίστροφα (βλέπε εικόνα). Διαφορετικά υπάρχει ο κίνδυνος, να πεταχτεί το εργαλείο ανεξέλεγκτα έξω από την τομή. Να εργάζεστε με μέτρια προώθηση, αντίστοιχη στο επεξεργαζόμενο υλικό. Κανένα μάγκωμα, καμία πίεση, καμία ταλάντωση.

Εργασίες με συρματόβουρτσες:

Πιέζετε ελαφρά το εργαλείο.

9. Καθαρισμός

Προτού πραγματοποιήσετε μία οποιαδήποτε ρύθμιση, αλλαγή εξοπλισμού, συντήρηση ή καθαρισμό αφαιρέστε την μπαταρία από το εργαλείο.

Καθαρίζετε τακτικά το **φίλτρο σκόνης**: Αφαιρέστε το φίλτρο και ξεφουσίστε το με πεπιεσμένο αέρα.

Αφαιρείτε ανά διαστήματα την **επαναφορτιζόμενη μπαταρία** και σκουπίζετε την επιφάνεια επαφής μεταξύ μπαταρίας και εργαλείου με ένα στεγνό πανί, αφού απομακρύνετε τις επικαθίσεις. Αν η επαναφορτιζόμενη μπαταρία δεν μπορεί να αφαιρεθεί: Βλέπε κεφάλαιο Επισκευή.

Κατά την επεξεργασία ενδέχεται να επικαθίσουν σωματίδια στο εσωτερικό του ηλεκτρικού εργαλείου. Αυτό επηρεάζει δυσμενώς την ψύξη του ηλεκτρικού εργαλείου. Αγώγιμες επικαθίσεις ενδέχεται να επηρεάσουν δυσμενώς τη μόνωση προστασίας του ηλεκτρικού εργαλείου και να προεξενήσουν ηλεκτρικούς κινδύνους.

Αναρροφάτε τους ρύπους στο ηλεκτρικό εργαλείο τακτικά, συχνά και πολύ καλά μέσα από όλες τις μπροστινές και πίσω εγκοπές αερισμού ή ξεφουσάτε τους με ξηρό αέρα. Αποσυνδέστε προηγουμένως το ηλεκτρικό εργαλείο από την παροχή ρεύματος και συγχρόνως φοράτε γυαλιά και κατάλληλη μάσκα προστασίας από σκόνη. Προσέχετε κατά το φύσημα να εκτελείται μία σωστή απορρόφηση.

10. Άρση βλαβών

10.1 Ηλεκτρικά εργαλεία:

- **Προστασία έναντι υπερφόρτισης: Ο αριθμός στροφών με φορτίο μειώνεται ΠΟΛΥ.** Η θερμοκρασία του κινητήρα είναι πολύ υψηλή! Αφήστε το εργαλείο να λειτουργήσει στο ρελαντί (χωρίς φορτίο), ώσπου να κρῶσει.
- **Προστασία έναντι υπερφόρτισης: Ο αριθμός στροφών με φορτίο μειώνεται ΛΙΓΟ.** Το εργαλείο υπερφορτῶνεται. Συνεχίστε την εργασία με μειωμένο φορτίο.
- **Απενεργοποίηση ασφαλείας Metabo S-automatic: Το εργαλείο ΑΠΕΝΕΡΓΟΠΟΙΗ-**

ΘΗΚΕ από μόνο του. Σε περίπτωση πολύ υψηλής ταχύτητας αύξησης του ρεύματος (όπως παρουσιάζεται π.χ. σε περίπτωση μιας ξαφνικής εμπλοκής ή μιας ανάκρουσης) απενεργοποιείται το εργαλείο. Απενεργοποιήστε το εργαλείο με το συρόμενο διακόπτη (8). Ενεργοποιήστε μετά ξανά το εργαλείο και συνεχίστε κανονικά την εργασία. Αποφύγετε άλλες εμπλοκές. Βλέπε στο κεφάλαιο 4.2.

- **Προστασία από αθέλητη επανεκκίνηση: Το εργαλείο δε λειτουργεί.** Η προστασία από αθέλητη επανεκκίνηση έχει ενεργοποιηθεί. Εάν το φιλς (ρευματολήπτης) τοποθετηθεί στην πρίζα με ενεργοποιημένο το εργαλείο ή αποκατασταθεί η τροφοδοσία του ρεύματος μετά από μια διακοπή, το εργαλείο δε λειτουργεί. Θέστε το εργαλείο εκτός λειτουργίας και ξανά σε λειτουργία.

10.2 Εργαλεία μπαταρίας:

- **Η ηλεκτρονική ενδεικτική λυχνία (12) αναβοσβήνει και το εργαλείο δεν λειτουργεί.**

Η επαναφορτιζόμενη μπαταρία είναι άδεια, η θερμοκρασία ιδιαίτερα αυξημένη ή η προστασία από αθέλητη επανεκκίνηση ενεργοποιήθηκε. Θέστε το εργαλείο εκτός λειτουργίας και ξανά σε λειτουργία.

Όταν τοποθετηθεί η μπαταρία με ενεργοποιημένο το εργαλείο, δεν ξεκινά το εργαλείο. Όταν τοποθετηθεί μπαταρία που δεν ανήκει στο CAS (Cordless Alliance System), δεν ξεκινά το εργαλείο.

- **Η ένδειξη ηλεκτρονικού σήματος (12) αναβοσβήνει.**

Κατά τη διάρκεια της εργασίας δημιουργήθηκε μία υπερφόρτιση και η απόδοση μπορεί προσωρινά να μειωθεί. **Μείωση πίεσης λειτουργίας.**

Ηλεκτρονική απενεργοποίηση ασφαλείας: Το εργαλείο ΑΠΕΝΕΡΓΟΠΟΙΗΘΗΚΕ από μόνο του. Σε περίπτωση πολύ υψηλής ταχύτητας αύξησης του ρεύματος (όπως παρουσιάζεται π.χ. σε περίπτωση μιας ξαφνικής εμπλοκής ή μιας ανάκρουσης) απενεργοποιείται το εργαλείο. Απενεργοποιήστε το εργαλείο. Ενεργοποιήστε μετά ξανά το εργαλείο και συνεχίστε κανονικά την εργασία. Αποφύγετε άλλες εμπλοκές.

11. Εξαρτήματα

 Να χρησιμοποιείτε πάντα το εξάρτημα που είναι κατάλληλο για τη συγκεκριμένη εργασία και το προβλεπόμενο προστατευτικό κάλυμμα. **Βλέπε στη σελίδα 4.** (Οι εικόνες λειτουργούν ως παράδειγμα).

Εργασία:

- 1 = λείανση με την επιφάνεια
- 2 = λείανση με κοπή
- 4 = συρματόβουρτσες
- 5 = λείανση με γυαλόχαρτο

Εξαρτήματα:

- 1.1 = δίσκος ξεχονδρίσματος
- 2.1 = δίσκος κοπής "μέταλλο"
- 2.2 = δίσκος κοπής "τόιχου/σκυρόδεμα"

2.3 = δίσκος κοπής με διαμάντι "τόιχου/σκυρόδεμα"

2.4 = δίσκος κοπής για διπλή χρήση (συνδυασμός δίσκου λείανσης και δίσκου λείανσης-κοπής)

4.1 = στρογγυλή βούρτσα

4.2 = βούρτσα για δοχεία

5.1 = δίσκος λείανσης με φυλλαράκια

5.2 = δίσκος λείανσης για φύλλα λείανσης

προβλεπόμενο προστατευτικό κάλυμμα:

Τύπος Α = Προστατευτικό κάλυμμα κοπής / προστατευτικό κάλυμμα μαζί με κλιπ προστατευτικού καλύμματος κοπής για λείανση με κοπή

Τύπος Β = προστατευτικό κάλυμμα για λείανση

- Μπαταρίες:

Αρ. παραγ.: 625368000 5,5 Ah (LiHD)

Αρ. παραγ.: 625369000 8,0 Ah (LiHD)

Αρ. παραγ.: 625549000 10,0 Ah (LiHD)

κ.λπ.

Φορτιστές: ASC 55, ASC 145, κ.λπ.

Περαιτέρω αξεσουάρ:
(βλέπε επίσης www.metabo.com)

12. Επισκευή

 Οι επισκευές των ηλεκτρικών εργαλείων επιτρέπεται να διενεργούνται μόνον από ηλεκτροτεχνίτες!

Με ηλεκτρικά εργαλεία Metabo που έχουν ανάγκη επισκευής, απευθυνθείτε παρακαλώ στην αντίστοιχη αντιπροσωπία της Metabo. Διευθύνσεις βλέπε www.metabo.com.

Αν υποστεί βλάβη το καλώδιο σύνδεσης στο δίκτυο του ρεύματος, πρέπει να το αντικαταστήσετε με ένα γνήσιο καλώδιο σύνδεσης της Metabo, που μπορείτε να προμηθευτείτε από το τμήμα εξυπηρέτησης πελατών της Metabo.

Τους καταλόγους ανταλλακτικών μπορείτε να τους κατεβάσετε στη διεύθυνση www.metabo.com.

13. Προστασία περιβάλλοντος

Η δημιουργούμενη σκόνη λείανσης μπορεί να περιέχει βλαβερές ουσίες: Μην αποσύρετε τη σκόνη με τα οικιακά απορρίμματα, αλλά σωστά, παραδίδοντας τη σκόνη σε μια θέση συγκέντρωσης ειδικών απορριμμάτων.

Τηρείτε τους εθνικούς κανονισμούς για την απόσυρση σύμφωνα με τους κανόνες προστασίας του περιβάλλοντος και για την ανακύκλωση των άχρηστων εργαλείων, συσκευασιών και εξαρτημάτων.

Τα υλικά συσκευασίας πρέπει να απορρίπτονται σύμφωνα με τη σημασία τους σύμφωνα με τις κοινοτικές οδηγίες. Περαιτέρω υποδείξεις θα βρείτε στην ηλεκτρονική διεύθυνση www.metabo.com στην περιοχή Service.



Μόνο για τις χώρες της ΕΕ: Μην πετάτε τα ηλεκτρικά εργαλεία στα οικιακά απορρίμματα! Σύμφωνα με την Ευρωπαϊκή Οδηγία 2012/19/ΕΥ περί ηλεκτρικών και ηλεκτρονικών συσκευών και την ενσωματώσή της στο εθνικό δίκαιο, τα ηλεκτρικά εργαλεία πρέπει να συλλέγονται ξεχωριστά και να επιστρέφονται για ανακύκλωση με τρόπο φιλικό προς το περιβάλλον.

Ειδικές υποδείξεις για εργαλεία μπαταρίας:

Οι μπαταρίες δεν επιτρέπεται να πεταχτούν στα οικιακά απορρίμματα! Επιστρέψτε τις ελαττωματικές ή μεταχειρισμένες μπαταρίες στον αντιπρόσωπο της Metabo!

Μην πετάτε τις μπαταρίες στο νερό.

Πριν την απόδουση, εκφορτίστε την μπαταρία στο ηλεκτρικό εργαλείο. Ασφαλίστε τις επαφές από τυχόν βραχυκύκλωμα (π.χ. μονώστε τις με αυτοκόλλητη ταινία).

14. Τεχνικά στοιχεία

Διευκρινίσεις στα στοιχεία στη σελίδα 3. Διατηρούμε το δικαίωμα για αλλαγές, που εξυπηρετούν την τεχνική πρόοδο.

- U = Τάση της μπαταρίας
- D_{max} = Μέγιστη διάμετρος του εξαρτήματος εργασίας
- $t_{max,1}$ = Μέγιστο επιτρεπτό πάχος του εξαρτήματος εργασίας στην περιοχή σύσφιξης σε περίπτωση χρήσης παξιμαδιού σύσφιξης (20)
- $t_{max,2}$ = Μέγιστο επιτρεπτό πάχος του εξαρτήματος εργασίας στην περιοχή σύσφιξης σε περίπτωση χρήσης παξιμαδιού ταχυσύσφιξης (2)
- $t_{max,3}$ = Δίσκος ξεχονδρίσματος/δίσκος κοπής: Μέγιστο επιτρεπτό πάχος του εξαρτήματος εργασίας
- $t_{max,4}$ = μέγ. επιτρεπόμενο πάχος των δισκοειδών ψηκτρών
- M = Σπείρωμα του άξονα
- l = Μήκος του άξονα λείανσης
- n_0^* = Αριθμός στροφών χωρίς φορτίο (μέγιστος αριθμός στροφών)
- P_1 = Ονομαστική ισχύς
- P_2 = Αποδιδόμενη ισχύς
- m = Βάρος με τη μικρότερη μπαταρία / βάρος χωρίς καλώδιο σύνδεσης στο ρεύμα

Οι τιμές μετρήθηκαν σύμφωνα με το πρότυπο EN 62841.

Εργαλείο της κατηγορίας βαθμού προστασίας II

~ Εναλλασσόμενο ρεύμα

== Συνεχές ρεύμα

Τα αναφερόμενα τεχνικά στοιχεία εννοούνται με ανοχές (σύμφωνα με τις εκάστοτε ισχύουσες τεχνικές προδιαγραφές).

***Ηλεκτρομαγνητικές παρεμβολές:**

Κάτω από την επίδραση ισχυρών ηλεκτρομαγνητικών παρεμβολών από έξω, μπορεί να παρουσιαστούν μεμονωμένες προσωρινές διακυμάνσεις του αριθμού των στροφών ή η ενεργοποίηση της

προστασίας από αθέλητη επανεκκίνηση. Σε αυτή την περίπτωση απενεργοποιήστε και ενεργοποιήστε ξανά το εργαλείο.



Τιμές εκπομπής

Αυτές οι τιμές καθιστούν δυνατή την εκτίμηση των εκπομπών του ηλεκτρικού εργαλείου και τη σύγκριση διαφόρων ηλεκτρικών εργαλείων. Ανάλογα με τις συνθήκες εργασίας, την κατάσταση του ηλεκτρικού εργαλείου ή των εξαρτημάτων εργασίας μπορεί το πραγματικό φορτίο να είναι υψηλότερο ή χαμηλότερο. Για την εκτίμηση λάβετε υπόψη τα διαλείμματα εργασίας και τις φάσεις μικρού φορτίου. Με βάση τις αντίστοιχες προσαρμοσμένες τιμές εκτίμησης καθορίστε μέτρα προστασίας για το χρήστη, π.χ. οργάνωτικά μέτρα.



Η λείανση λεπτών λαμαρινών ή άλλων τεμαχίων προς κατεργασία με μεγάλη επιφάνεια που δημιουργούν εύκολα κραδασμούς μπορεί να οδηγήσει σε σημαντικά μεγαλύτερη συνολική εκπομπή θορύβου (έως και 15 dB) από τις αναφερόμενες τιμές εκπομπής θορύβου. Οι εκπομπές θορύβου από αυτά τα τεμάχια πρέπει να περιορίζονται όσο το δυνατόν περισσότερο με τη λήψη κατάλληλων μέτρων, όπως π.χ. η τοποθέτηση βαριών, εύκαμπτων μονωτικών επιφανειών. Η αυξημένη εκπομπή θορύβου πρέπει να λαμβάνεται υπόψη και κατά την αξιολόγηση κινδύνου εξαιτίας καταπόνησης από θόρυβο, καθώς και κατά την επιλογή της κατάλληλης προστασίας ακοής.

Συνολική τιμή κραδασμών (διανυσματικό άθροισμα τριών κατευθύνσεων) υπολογισμένη σύμφωνα με το πρότυπο EN 62841:

$a_{h,SG}$ = Τιμή εκπομπής κραδασμών (λείανση εξωτερικών επιφανειών)

$a_{h,DS}$ = Τιμή εκπομπής κραδασμών (λείανση με δίσκο λείανσης)

$K_{h,SG/DS}$ = Ανασφάλεια (ταλάντωση)

Τυπικές ηχητικές στάθμες, αξιολόγηση A:

L_{pA} = Στάθμη ηχητικής πίεσης

L_{WA} = Στάθμη ηχητικής ισχύος

K_{pA}, K_{WA} = Ανασφάλεια

Κατά την εργασία μπορεί να υπάρξει υπέρβαση της στάθμης θορύβου των 80 dB(A).



Χρησιμοποιείτε προστασία ακοής (ωτασπίδες)!

Eredeti használati utasítás

1. Megfelelőségi nyilatkozat

Kizárólagos felelősségünk tudatában kijelentjük: Ezek a sarokcsiszolók – típus és sorozatszám alapján történő azonosítással *1) – megfelelnek az irányelvek *2) és szabványok *3) összes idevonatkozó rendelkezéseinek. A Műszaki dokumentációt *4) - lásd a 3. oldalon.

2. Rendeltetésszerű használat

A laposfejű sarokcsiszolók eredeti Metabo alkatrészek használata esetén alkalmasak fémek, beton, kőzet és más hasonló anyagok köszörülésére, dörzspapírral történő csiszolására, drótkéfével történő megmunkálására és darabolására víz felhasználása nélkül.

A nem rendeltetésszerű használatból eredő mindennemű kárért a felelősség kizárólag a felhasználót terheli.

Feltétlenül tartsa be az általánosan elfogadott balesetvédelmi szabályokat, valamint a mellékelt biztonsági tudnivalókat.

3. Általános biztonsági tudnivalók



Saját testi épsége és az elektromos szerszám védelme érdekében tartsa be az adott szimbólummal jelölt szövegrészekben foglaltakat!



FIGYELMEZTETÉS – A sérülésveszély csökkentése érdekében olvassa el a használati útmutatót.



FIGYELMEZTETÉS – Olvassa el az ehhez a kéziszerszámmal mellékelt összes biztonsági figyelmeztetést, előírást, illusztrációt és műszaki adatokat. Az alábbiakban felsorolt előírások betartásának elmulasztása áramütéshez, tűzhöz és/vagy súlyos testi sérülésekhez vezethet.

Kérjük, gondosan őrizzen meg minden biztonsági utasítást és előírást a jövőbeni használat érdekében.

Csak ezekkel a dokumentumokkal együtt adja tovább másnak az elektromos kéziszerszámot.

4. Különleges biztonsági utasítások

4.1 Köszörülésre, csiszolópapírral történő csiszolásra, drótkéfe használatára vagy darabolásra vonatkozó közös biztonsági tudnivalók:

a) **Ez az elektromos kéziszerszám csiszolóként, csiszolópapíros csiszolóként, drótkéféként, lyukvágóként és darabológépként használható. Olvassa el az összes biztonsági tudnivalót, utasítást, ábrát és adatot, melyet a géppel együtt kapott. Ha az alábbi utasításokat**

nem tartja be, fennáll az áramütés, tűz és/vagy súlyos sérülések veszélye.

b) **Ez az elektromos kéziszerszám polírozásra nem alkalmas.** Ha a tervezett alkalmazásoktól eltérő célra használja az elektromos kéziszerszámot, az veszélyes helyzeteket teremthet, és sérülést okozhat.

c) **Ne használja az elektromos szerszámot, ha nem kifejezetten arra a célra készült és ha a gyártó azt nem arra tervezte.** Egy ilyen átszerelés kontrollvesztéshez és súlyos testi sérüléshez vezethet.

d) **Ne használjon olyan betétszerszámot, melyet a gyártó nem speciálisan ehhez az elektromos kéziszerszámmal fejlesztett ki, és amelynek a használatát nem ajánlja kifejezetten.** Önmagában az, hogy egy adott tartozék az elektromos kéziszerszámmal felszerelhető, még nem garantálja annak biztonságos használhatóságát.

e) **A betétszerszám megengedett fordulatszámának el kell érnie legalább az elektromos kéziszerszámon megadott maximális fordulatszám értékét.** A megengedettnél gyorsabban forgó elektromos szerszám eltérhet és a darabjai szétrepülhetnek.

f) **A betétszerszám külső átmérőjének és vastagságának meg kell felelnie az elektromos kéziszerszámmal előírt méretadatoknak.** A helytelenül méretezett betétszerszámot nem lehet kellően árnyékolni vagy ellenőrizni.

g) **A betétszerszám rögzítésének mérete meg kell feleljen az elektromos szerszám rögzítő elemének méretének.** Ha a betétszerszám nem illeszkedik pontosan az elektromos kéziszerszám befogószerkezetére, a forgása egyenetlen lesz, erőteljesen megnövekedhet a rezgése, és a kezelő elveszítheti uralmát a gép fölött.

h) **Ne használjon sérült betétszerszámot. Minden használat előtt ellenőrizze a betétszerszámokat, mint például a csiszolókorongot leforgácsolódásra és repedésekre, a csiszolóanyagereket repedésekre, kopásra vagy erőteljes elhasználódásra, a drótkéfeket kilazult vagy törött drótokra tekintettel. Ha az elektromos kéziszerszám vagy a felszerelt betétszerszám leesik, ellenőrizze, hogy nem sérült-e meg, szükség esetén cserélje ki a sérült betétszerszámot. Ha ellenőrizte és felszerelte a betétszerszámot a készülékre, győződjön meg arról, hogy sem Ön, sem a környéken levő más személy ne legyen a forgó betétszerszám síkjában, majd egy percre kapcsolja maximális fordulatszámra a készüléket. A sérült betétszerszám normális esetben már ebben a tesztidőszakban eltörik.**

i) **Viseljen személyi védőfelszerelést. Az alkalmazástól függően használjon teljes arcvédő maszkot, szemvédő maszkot vagy védőszemüveget. Amennyiben szükséges, viseljen porvédő maszkot, hallásvédő eszközt,**

védőkesztyűt vagy speciális védőkötényt, melyek védenek a munkadarabról vagy a csiszolóeszköztől lepattanó kis részecskéktől.

A szemet védeni kell a különböző alkalmazások során keletkező szétrepülő idegen testektől. A por- vagy légzésvédő maszknak ki kell szűrnie az alkalmazás során keletkező port. Ha hosszú időn keresztül erős zajhatásnak van kitéve, halláskárosodást szenvedhet.

j) Ügyeljen arra, hogy kívülről személyek kello távolságra legyenek a munkaterülettől.

Minden, a munkaterületre belépő személy köteles személyi védőfelszerelést viselni. A munkadarabról vagy a törött betétszerszámról lepattogzó szilánkok elrepülhetnek és a munkaterület közvetlen környezetén kívül is okozhatnak sérüléseket.

k) Az elektromos kéziszerszámot csak a szigetelt markolatnál fogva tartsa, ha fennáll a veszélye, hogy a betétszerszám munka közben rejtett villamos vezetékbe vagy a készülék saját elektromos vezetékébe vághat. A feszültség alatt álló vezeték érintése a gép fém részeit is feszültség alá helyezheti, és ez elektromos áramütést okozhat.

l) Tartsa távol a hálózati csatlakozókábelt a forgó alkatrészekről. Ha elveszíti az ellenőrzést a készülék fölött, a hálózati kábel elszakadhat vagy beakadhat, és kezét vagy karját elkaphatja a forgó betétszerszám.

m) Soha ne tegye le az elektromos kéziszerszámot, mielőtt a betétszerszám teljesen le nem áll. A forgó betétszerszám érintkezésbe kerülhet a lerakó felülettel, így elveszítheti az ellenőrzést az elektromos kéziszerszám fölött.

n) Ne működtesse az elektromos kéziszerszámot szállítás közben. A ruhája véletlenül beakadhat a forgó betétszerszámba és az befűródhat a testébe.

o) Rendszeresen tisztítsa meg az elektromos kéziszerszám szellőzőnyílásait. A motor szellőzése beszívhatja a port a házba, és a nagy mennyiségben felgyülemllett fémpor elektromos veszélyeket okozhat.

p) Ne használja az elektromos kéziszerszámot éghető anyagok közelében. Aszikkra lánggra lobbantathatják az anyagot.

q) Ne használjon olyan betétszerszámot, amelynek hűtéséhez folyadékra van szükség. Víz vagy más folyékony hűtőanyag használata esetén fennáll az elektromos áramütés veszélye.

4.2 Visszacsapódás és a megfelelő biztonsági tudnivalók

A visszacsapódás a forgó betétszerszám, mint pl. csiszolókorong, csiszolóanyag, drótkéfe stb., blokkolása vagy beakadása következtében jelentkező hirtelen reakció. A beakadás vagy blokkolás a forgó betétszerszám hirtelen leállításához vezet. Ilyenkor az ellenőrzetlen elektromos kéziszerszám a betétszerszám forgásirányával ellentétes irányban a blokkolás helye felé csapódik.

Ha pl. a csiszolótárcsa beakad a munkadarabba vagy leblokkol, a csiszolótárcsának a munkadarabba merülő pereme beakadhat, aminek következtében kitörhet egy darab a csiszolótárcsából, vagy visszacsapódást okozhat. A csiszolótárcsa ekkor a kezelő felé vagy ezzel ellentétes irányban mozdul el, a tárcsa blokkolási ponton való forgásirányától függően. Ennek hatására akár el is törhet a csiszolótárcsa.

A visszacsapódás az elektromos szerszám nem megfelelő használatából és/vagy a nem megfelelő munkakörülményekből adódik. A következőkben leírt biztonsági előírások betartásával annak előfordulása elkerülhető.

a) Fogja szorosan az elektromos kéziszerszámot, teste és karja pedig olyan helyzetben legyen, hogy fel tudja fogni a visszacsapódásból eredő erőket. Mindig használja a kiegészítő markolatot, ha az rendelkezésre áll, hogy felfutáskor a lehető legnagyobb ellenőrzést gyakorolhassa a visszacsapódásból eredő erők vagy a reakciónyomatékok fölött. A kezelő megfelelő óvintézkedések megtételével uralma alatt tarthatja a visszacsapódásból eredő és a reakcióerőket.

b) Soha ne nyúljon a kezével a forgó betétszerszámok közelébe. A betétszerszám visszacsapódáskor a keze fölé kerülhet.

c) Kerülje testével azt a területet, amerre az elektromos kéziszerszám visszacsapódáskor elmozdulhat. A visszacsapódás azzal ellentétes irányban mozdtja el az elektromos kéziszerszámot, mint amerre a blokkolás helyén a csiszolótárcsa mozog.

d) Különösen óvatosan használja a szerszámot a sarkokban, éles peremek környékén, stb. Akadályozza meg, hogy a betétszerszám a munkadarabhoz csapódjon, és elakadjon. A forgó betétszerszám a sarkokban, éles peremek közelében vagy visszapattanáskor hajlamos az elakadásra. Ez az ellenőrzés elvesztéséhez vagy visszacsapódáshoz vezethet.

e) Ne használjon láncfűrészlapot fa vágáshoz, szegmentált gyémánt csiszolótárcsát 10 mm-nél nagyobb szegmenztávolsággal és fogazott fűrészlapot. Az ilyen betétszerszámok gyakran vezetnek visszacsapódáshoz és kontrollvesztéshez.

4.3 Csiszolásra és darabolásra vonatkozó különleges biztonsági tudnivalók:

a) Kizárólag az elektromos kéziszerszámhoz engedélyezett csiszolószerszámot és az ennek megfelelő védőburkolatot használja. A nem az elektromos kéziszerszámhoz készült csiszolószerszámok nem ármýkelhatók kellően, és működésük bizonytalan.

b) A hajlított csiszolótárcsákat úgy kell felhelyezni, hogy a csiszolófelület a védőburkolat pereme alatt legyen. A nem szakszerűen felszerelt, a védőburkolat peremén túllógó csiszolótárcsát nem lehet megfelelően védeni.

c) A védőburkolatot biztonságosan kell felszerelni az elektromos kéziszerszámmra, és a maximális biztonság érdekében úgy kell beállítani, hogy a csiszolószerszám lehető legkisebb része legyen szabadon a kezelő irányában. A védőburkolat segít megvédeni a kezelőt a törmeléktől, a csiszolószerszámmal való esetleges érintkezéstől, illetve a szikráktól, amelyek meggyújthatják a ruházatot.

d) A csiszolószerszámok csak a javasolt alkalmazási területükön használhatóak. Példa: Ne végezzen csiszolást a darabolótárcsa oldalfelületével. A darabolótárcsa rendeltetésszerű használatokor a tárcsa peremét használja anyaglehordásra. A csiszolótést a ráható oldalirányú erő következtében eltörhet.

e) Mindig sértetlen, megfelelő méretű és alakú szorítókarimát használjon a kiválasztott csiszolótárcsához. A megfelelő karima megtámasztja a csiszolótárcsát, így csökkenti annak veszélyét, hogy a csiszolótárcsa eltörjön. A darabolótárcsához használt karima jól megkülönböztethető a más csiszolótárcsákhoz használt karimáktól.

f) Ne használja nagyobb elektromos kéziszerszámok eloptatott csiszolótárcsáit. A nagyobb elektromos kéziszerszámokhoz készült csiszolótárcsák nem a kisebb elektromos kéziszerszámok magasabb fordulatszámára készülnek, és ezért könnyen eltörhetnek.

g) Kettős célra használható tárcsák alkalmazásakor mindig az adott alkalmazásnak megfelelő védőburkolatot kell használni. A megfelelő védőburkolat használatának elmulasztása esetén a kívánt védelem elmarad és ez súlyos sérülésekhez vezethet.

4.4 További különleges biztonsági tudnivalók a darabolásra vonatkozóan:

a) Kerülje a darabolótárcsa blokkolódását vagy a túl nagy leszorító nyomást. Ne készítsen túlságosan mély vágásokat. A darabolótárcsa túlterhelése növeli annak igénybevételét és hajlamosságát a megakadásra vagy blokkolásra, és ezzel növeli a visszacsapódás vagy a csiszolótést törésének veszélyét.

b) Óvakodjon a forgó darabolótárcsa előtti és utáni területektől. Ha a darabolótárcsát a munkadarabban Öntől távolodó irányban mozgatja, a visszacsapódás közvetlenül Ön felé repítheti az elektromos kéziszerszámba befogott, forgó tárcsát.

c) Ha megszakítja a munkavégzést, vagy beszorul a darabolótárcsa, kapcsolja ki az elektromos kéziszerszámot, és tartsa azt nyugodtan, míg teljesen le nem áll a tárcsa. Soha ne próbálja a még forgó darabolótárcsát kihúzni a vágatból, mert annak azonnali visszacsapódás lehet a következménye. Állapítsa meg a beszorulás okát, majd hárítsa el azt.

d) Ne kapcsolja vissza az elektromos kéziszerszámot, amíg a betétszerszám még a munkadarabban van. Várja meg, míg a darabolótárcsa eléri a teljes fordulatszámát, mielőtt óvatosan folytatná a vágást. Ellenkező

esetben a tárcsa megakadhat, kiugorhat a munkadarabból, vagy visszacsapódást okozhat.

e) A lemezeket vagy nagyobb munkadarabokat támassza alá annak érdekében, hogy csökkenti tudja a beszorult darabolótárcsa visszacsapódásának veszélyét. A nagyobb munkadarabok a saját súlyuk hatására behajolhatnak. A munkadarabot a tárcsa mindkét oldalán alá kell támasztani, mégpedig a vágás vonalának közelében és a pereménél is.

f) Legyen különösen óvatos a meglévő falakba készülő "bevágások" esetén vagy más, be nem látható területen. A bemerülő darabolótárcsa gáz- vagy vízvezetékbe, elektromos kábelbe vagy más objektumba történő bevágás esetén visszacsapódást okozhat.

g) Ne végezzen ívvágást. A darabolótárcsa túlterhelése növeli annak igénybevételét és hajlamosságát a megakadásra vagy blokkolásra, és ezzel növeli a visszacsapódás vagy a csiszolótést törésének veszélyét, ami súlyos sérülésekhez vezethet.

4.5 Különleges biztonsági tudnivalók csiszolópapírral történő csiszolásra vonatkozóan:

a) A megfelelő méretű csiszolólapot kell használni, és be kell tartani a gyártó által megadott, a csiszolólap kiválasztására vonatkozó adatokat. A csiszolófényon túlnyúló csiszolólap sérüléseket okozhat, valamint a csiszolólap elakadásához, elszakadásához vagy visszacsapódáshoz vezethet.

4.6 Különleges biztonsági tudnivalók drótkéffel történő munkavégzésre vonatkozóan:

a) Vegye figyelembe, hogy a drótkéfből a szokásos használat közben is szóródhatnak ki drótdarabok. Ne terhelje túl a drótokat túlságosan nagy leszorító nyomással. A szétrepülő drótdarabok nagyon könnyen áthatolhatnak a vékony ruházaton és/vagy a bőrébe fúródhatnak.

b) Ha javasolt a védőburkolat használata, akadályozza meg, hogy a védőburkolat és a drótkéfe egymáshoz érhessen. A tányér- és fazékkéfék átmérője megnövekedhet a leszorító nyomás és a centrifugális erők hatására.



FIGYELMEZTETÉS – Mindig viseljen védőszemüveget.



Viseljen hallásvédő felszerelést.



FIGYELEM – Az elektromos szerszámot mindig két kézzel tartva kell használni.



Ne használja a csiszoló védőburkolatot daraboló csiszolóshoz. Darabolótárcsával történő munkavégzéskor biztonsági okokból használja a felpattintható darabolótárcsa-védőburkolatot.

**Ne nyúljon a forgó betétszámhoz!**

Ne használjon 10 mm nagyobb szegmensrésekkel ellátott szegmentált gyémánt darabolótárcsát. Csak negatív szegmensvágószögek megengedettek.

Kötött darabolótárcsákat csak akkor lehet használni, ha azok edzettek.

Használjon rugalmas alátétet, ha mellékeltek olyat a csiszolóeszközhöz, és ha annak használata előírás.

Vegye figyelembe a szerszám vagy tartozék gyártója által közölt adatokat! Védje a tárcsát a zsirtól és az ütésekől!

A csiszolótárcsákat a gyártó útmutatásai szerint gondosan kell tárolni és kezelni.

A betétszámokat gondosan, a gyártó előírásai szerint kell tárolni és használni.

Soha ne használjon darabolótárcsát nagyobb csiszolóshoz vagy sorjátlanításhoz! A darabolótárcsát nem szabad oldalirányú nyomásnak kitenni.

A munkadarabnak szorosan kell feküdnie és azt csúszás ellen biztosítani kell, pl. befogó szerkezet segítségével. A nagy munkadarabokat megfelelően alá kell támasztani.

Ha menetes betétszámot használ, a tengely vége nem érintkezhet a csiszolószerszám lyukacsos aljával. Ügyeljen arra, hogy elég hosszú legyen a betétszám menete a tengely teljes hosszában történő felvétele érdekében. A betétszám menetének meg kell felelnie a tengely menetének. A tengely hosszát és a tengelymenetet lásd a 2. oldalon és a 14. Műszaki adatok c. fejezetben.

Javasoljuk, hogy használjon megfelelő helyhez kötött elszívó berendezést. Kapcsoljon elé mindig egy max. 30 mA kiváltó árammal ellátott FI-védőkapcsolót (RCD). Ha az FI-ellátás kapcsoló lekapcsolja a sarokcsiszolót, el kell végezni a gép ellenőrzését és tisztítását. Lásd a 9. Tisztítás c. fejezetet.

Megrongálódott, egyenetlen ill. vibráló szerszámokat tilos használni.

Ügyeljen rá, hogy ne sérüljenek meg a gáz- vagy vízcövek, elektromos vezetékek és a főfalak (statika).

A sérült vagy megrepedt kiegészítő markolatot ki kell cserélni. Ne üzemeltesse a gépet meghibásodott kiegészítő markolattal.

A sérült vagy repedt védőburkolatot ki kell cserélni. Ne üzemeltesse a gépet meghibásodott védőburkolattal.

Rögzítse a kisebb munkadarabokat. Pl. egy sataba való beszorítással.

Amennyiben peremezett tárcsákat kettős célra (kombinált csiszoló- és daraboló-csiszoló tárcsák) használnak, csak a következő védőburkolat-fajtákat lehet használni: A-típus, C-típus. Lásd a 11.. fejezetet

A megfelelő védőburkolat alkalmazása:

A nem megfelelő védőburkolat kontrollvesztéshez és súlyos sérülésekhez vezethet. Példák a nem megfelelő alkalmazásra:

- egy A-típusú védőburkolat oldalcsiszolásnál való alkalmazása során a védőburkolat és a munkadarab zavarhatja egymást, ami nem elegendő kontroll eredményez.
- egy B-típusú védőburkolat mellett a kötött darabolótárcsával való daraboló csiszolás során nagyobb a veszélye annak, hogy a kezelőt elérjük a kirepülő szikrák és csiszolás során keletkező részecskék, valamint a csiszolótárcsa letört darabjai a csiszolótárcsa eltörése során.
- egy A-, B-, C-típusú védőburkolattal történő vagy falazatban végzett daraboló vagy oldalcsiszolásakor nagyobb a veszélye annak, hogy a porrobbanás, valamint a visszacsapódással járó kontrollvesztés lép fel.
- egy A-, B-, C-típusú védőburkolat mellett a megengedtnél vastagabb tárgykefével való munkavégzés során a drótok a burkolatba nyúlhatnak és ez dróttörést eredményez.

Mindig a betétszámhoz illő védőburkolatot kell használni. Lásd a 11.. fejezetet

Gondoskodjon arról, hogy poros környezetben való munkavégzés során a szellőző nyílások szabadon legyenek. Ha szükségessé válna a por eltávolítása, először vegye ki az akkuegységet (ehhez ne használjon fém tárgyat) és kerülje el a belső részek sérülését.

A porterhelés csökkentése:

FIGYELMEZTETÉS - Néhány porfajta, amely csiszolópapírral való csiszolás, fűrészelés, csiszolás, fűrés és egyéb munkavégzés során keletkezik, olyan vegyszereket tartalmaz, amelyeknél ismeretes, hogy az rákkeltő, születési hibákat, vagy egyéb reprodukció károkat okozhatnak. Ezen vegyszerekre vonatkozó néhány példa:

- ólom ólomtartalmú festékretegekből,
 - ásványi por téglából, cement és egyéb falazó nyersanyagokból, és
 - arzén, valamint króm vegyszerrel kezelt fa esetén.
- Ezen terhelések okozta veszély változó annak függvényében, milyen gyakran végez ilyen munkákat. Annak érdekében, hogy csökkenteni lehessen ezen vegyszerek okozta terhelést: dolgozzon mindig jól szellőztetett területen és megfelelő engedélyezett védőfelszereléssel, mint pl. olyan porvédő álarcral, amelyet kifejezetten a mikroszkopikus kis részecskék kiszűrésére fejlesztettek ki.

Ez vonatkozik egyéb nyersanyagok által keletkezett porra, mint pl. néhány fafajta (pl. tölgy- vagy bükkfaporra), fém, azbeszt esetén. További ismert betegségek pl. allergiás reakciók, légúti megbetegedések. Figyeljen arra, hogy ne kerüljön a testébe por.

Vegye figyelembe az anyagra, a személyzetre, a felhasználásra és a felhasználás helyére vonatkozó érvényes irányelveket (pl. munkavédelmi, vagy a hulladékeltávolításra vonatkozó előírásokat).

Fogja fel a keletkező részecskéket, kerülje a környezetbe való lerakódást.

Használjon speciális munkavégzésre alkalmas tartozékokat. Ezzel kevesebb részecske jut ellenőrizetlenül a környezetbe.

Használjon megfelelő porszivó berendezést.

Tartsa be a szivóberendezés használatára és csatlakoztatására vonatkozó előírásokat.

Csökkentse a porleterhelést a következők szerint:

- ne irányítsa magára, a közelben tartózkodó személyekre vagy a lerakódott porra a kiáramló részecskéket és a gépből kiáramló levegőt,
- használjon elszívó berendezést és/vagy légtisztító berendezést,
- szellőztesse megfelelően a munkavégzés területét és tartsa azt porszivózással tisztán. Seprés vagy lefújás felkavarja a port.
- Szívja le vagy mossa ki a védőruházatot. Ne fújja azt le, ne porolja ki vagy ne kefélje le.

4.7 Az akkuegységre vonatkozó biztonsági tudnivalók:

 Óvja az akkuegységet a nedvességtől!



 Ne tegye ki az akkuegységet tűz hatásának!



Ne használjon sérült vagy deformálódott akkuegységet!

Ne nyissa fel az akkuegységet!

Ne érintse meg vagy ne zárja rövidre az akkuegység érintkezőit!

 A hibás lítium-ion akkuegységből enyhén savas, éghető folyadék folyhat ki!



 Ha az akkumulátorfolyadék kifolyik és érintkezésbe kerül a bőrrel, azonnal öblítse le bő vízzel. Ha az akkumulátorfolyadék a szemébe kerül, tiszta vízzel mossa ki, és haladéktalanul vesse alá magát orvosi kezelésnek! Beállítás, átalakítás, karbantartás vagy tisztítás előtt vegye ki az akkuegységet gépből.

Győződjön meg arról, hogy kikapcsolta a gépet, mielőtt az akkuegységet behelyezi a helyére.

Tartsa úgy a gépet az akkuegységek kivétele és behelyezése közben, hogy a be-/kikapcsoló gombot ne tudja véletlenül megnyomni.

Meghibásodott gép esetén ki kell venni a gépből az akkuegységet.

A lítium-ionos akkuegység szállítása:

A lítium-ionos akkuegység szállítása a veszélyes anyagokról szóló rendeletek (UN 3480 és UN 3481) hatálya alá esik. A lítium-ionos akkuegység szállítása során mindig tájékozódjon az aktuálisan érvényes előírásokról. Adott esetben érdeklődjön a szállító vállalatánál. Tanúsítvánnyal ellátott csomagolás a Metabo vállalatától igényelhető.

Csak akkor adjon fel akkuegységet, ha annak háza sértetlen és abból nem lép ki folyadék. Feladáshoz vegye ki az akkuegységet a gépből. Biztosítsa az érintkezők rövidzárlat elleni védelmét (pl. ragasztószalaggal).

5. Áttekintés

Lásd a 2. oldalt.

- 1 Kengyel a szorítóanya (szerszám nélküli) kézi meghúzásához/kioldásához *
- 2 Szorítóanya (szerszám nélküli) *
- 3 Tartókarima
- 4 Tengely
- 5 Tengelyreteszelő gomb
- 6 Védőbura
- 7 Kiegészítő fogantyú / kiegészítő fogantyú rezgés-csillapítóval *
- 8 Tolókapcsoló a készülék be- és kikapcsolására *
- 9 Markolat
- 10 Bekapcsolásgátló *
- 11 Kapcsolóbillentyű *
- 12 Elektronika figyelmeztető kijelzője *
- 13 Nyomógomb az akkuegység kireteszeléséhez *
- 14 A kapacitáskijelző nyomógombja *
- 15 Kapacitás- és figyelmeztető kijelző *
- 16 Akkuegység *
- 17 Porszűrő *
- 18 fordulatszám-beállító kerék
- 19 reteszelő gomb*
- 20 Szorítóanya *
- 21 Kórmöskulcs *
- 22 A védőburkolat rögzítésére szolgáló kar

* felszereltségtől függő/nem része a szállítási terjedelemnek

6. Üzembe helyezés

6.1 Speciálisan hálózati üzemű gépekhez

 Az üzembe helyezés előtt ellenőrizze, hogy a típus táblán megadott hálózati feszültség és frekvencia megfelel-e a használt hálózat adatainak.

 Kapcsoljon elé mindig egy max. 30 mA kiváltó árammal ellátott FI-védőkapcsolót (RCD).

6.2 Speciálisan akkumulátoros üzemű gépekhez

Porszűrő

 Erősen szennyezett környezetben mindig helyezze fel a porszűrőt (17).

 Felszerelt porszűrővel (17) a gép gyorsabban melegszik. Az elektronika megvédi a gépet a túlhevüléstől (lásd a 10.. fejezetet).

Felhelyezés:

Helyezze fel a porszűrőt (17) a bemutatott módon.

Levétel:

A porszűrőt (17) a felső éleinél csekély mértékben emelje meg és lefelé vegye le.

Elfordítható akkuegység

Lásd az B-jelű ábrát a 2. oldalon.

A gép hátsó része 3 fokozatban 270°-kal elfordítható és ezáltal a gép alakja a munkafeltételekhez igazítható. Csak bereteszelődött állásban dolgozzon a géppel.

Először nyomja meg a reteszelő gombot (19), lenyomott állapotban forgassa el a gép hátsó részét. A forgatás közben engedje fel a gombot. A reteszelésnek egy hallható "kattanással" be kell kattannia.

Akkuegység

Az akkuegységet (16) használat előtt fel kell tölteni.

Az akkuegységet teljesítménycsökkenéskor töltsen fel újra.

Az akkuegységen van kapacitás- és figyelmeztető kijelző (15) (kivételtől függő):

Optimális tárolási hőmérséklet: 10 °C és 30 °C között.

A Li-Power lítium-ionos akkuegységek rendelkeznek kapacitás- és figyelmeztető kijelzővel: (15)

- Nyomja meg a gombot (14), és a töltési szintet kijelzik a LED-lámpák.
- Ha egy LED-lámpa villog, akkor az akkuegység majdnem lemerült és ismét fel kell tölteni.

Az akkuegység kivétele, behelyezése

Kivétele: Nyomja meg az akkuegység kireteszelő gombját (13) és húzza ki lefelé az akkuegységet (16).

Behelyezés: Az akkuegységet (16) bekattanásig tolja fel.

6.3 Kiegészítő fogantyú felszerelése

 A gépet csak felszerelt kiegészítő fogantyúval (7) használja! Fixen szerelje fel a kiegészítő fogantyút a gép bal vagy jobb oldalára.

6.4 A védőburkolat felszerelése

 Biztonsági okokból kizárólag a mindenkor betétszerszámhoz tervezett védőburkolatot kell használni! A nem megfelelő védőburkolat kontrollvesztéshez és súlyos sérülésekhez vezethet. Lásd a 11.. Tartozékok c. fejezetet is!

Védőburkolat csiszoláshoz

Nagyolótárcsákkal, lamellás csiszolótárcsákkal, gyémánt darabolótárcsákkal történő munkavégzéshez.

Lásd az E ábrát a 2. oldalon.

- Helyezze fel a védőburkolatot (6) az ábrán látható helyzetben.
- Nyomja be a kart, és forgassa el a védőburkolatot úgy, hogy a zárt része legyen a felhasználó felé.
- Engedje el a kart, és a védőburkolatot, forgassa el a kar reteszelődésségig.
- Ellenőrizze a biztonságos illeszkedést: A kar legyen reteszelődvé, és a védőburkolat ne legyen elforgatható.

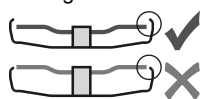

Csak olyan betétszerszámokat használjon, amelyeken a védőburkolat legalább 3,4 mm-rel túlnyúlik.

7. A csiszolótárcsa felhelyezése

 Minden átszerelés előtt: vegye ki az akkuegységet gépből / húzza ki a hálózati csatlakozót a dugaszoló aljzatból. A gépnek kikapcsolt állapotban, a tengelynek pedig álló helyzetben kell lennie.

 Darabolótárcsával történő munkavégzéskor biztonsági okokból használjon a daraboláshoz szükséges speciális védőburkolatot (lásd a 11. Tartozékok c. fejezetet).

7.1 A tengely rögzítése

 A tengelyrögzítő gombot (5) csak álló tengely mellett nyomja meg.

- Nyomja be a tengelyt reteszelő gombot (5), és kézzel forgassa el a tengelyt (4), amíg a tengely reteszelő gomb érezhetően nem reteszelődik.

7.2 Csiszolótárcsa felhelyezése

Lásd a C ábrát a 2. oldalon

- Helyezze a tartókarimát (3) a tengelyre. Akkor van jól felhelyezve, ha a tengelyen nem forgatható el.
- Helyezze fel a csiszolótárcsát a tartókarimára (3). A csiszolótárcsa egyenletesen fekdőjön fel a tartókarimára. A daraboló-csiszolótárcsa lemezperemének kell a tartókarimára felfeküdnie.

7.3 A (szerszám nélküli) szorítóanya rögzítése/oldása (felszereltségtől függően)

 A (szerszám nélküli) szorítóanyát (2) kizárólag kézi erővel szabad meghúzni!

 Munkavégzéskor a kengyelt (1) mindig síkban a szorítóanyára (2) kell billenteni.

A (szerszám nélküli) szorítóanya (2) rögzítése:

 Ha a betétszerszám a befogási tartományban 6 mm-nél vastagabb, akkor a (szerszám nélküli) szorítóanyát nem szabad használni! Ilyenkor használja a szorítóanyát (20) a körmöskulccsal (21).

- Reteszelve a tengelyt (lásd a 7.1 fejezetet).
- Billentse fel a szorítóanya kengyelét (1).
- Helyezze fel a szorítóanyát (2) a tengelyre (4). Lásd az D ábrát a 2. oldalon
- A kengyelénél (1) fogva az óramutató járásának megfelelően húzza meg a szorítóanyát **kézi erővel**
- A kengyelt (1) ismét billentse le.

A (szerszám nélküli) szorítóanya (2) oldása:

- Reteszelve a tengelyt (lásd a 7.1 fejezetet).
- Billentse fel a szorítóanya kengyelét (1).
- A szorítóanyát (2) az óramutató járásával ellentétesen **kézi erővel** csavarja le.

Megjegyzés: Ha a szorítóanya (2) nagyon megszorult, akkor körmöskulcs is használható a lecsavaráshoz.

7.4 A szorítóanya rögzítése/kioldása

A szorítóanya (20) rögzítése:

A szorítóanya 2 oldala különböző. A szorítóanyát az alábbiak szerint csavarja fel a tengelyre:

Lásd az D ábrát a 2. oldalon

- A) Vékony csiszolótárcsák esetén:

A szorítóanya (20) gyűrűs része nézzen felfelé, hogy a vékony csiszolótárcsát biztonságosan befoghassa.

B) Vastag szorítóárcsa esetén:

A szorítóanya (20) gyűrűs része nézzen lefelé, hogy a szorítóanyát biztonságosan fel lehessen helyezni a tengelyre.

- Rögzítse a tengelyt. Húzza rá a szorítóanyát (20) a körmöskulccsal (21) az óramutató járásával megegyező irányban.

A szorítóanya oldása:

- Reteszelve a tengelyt (lásd a 7.1fejezetet). Csavarja le a szorítóanyát (20) a körmöskulccsal (21) az óramutató járásával ellentétes irányban

8. Használat

8.1 Fordulatszám beállítása

WVBF 18 LT BL 11-125 Quick

WVBF 18 LTX BL 15-150 Quick

Az állító kerékkel (18) a fordulatszám előre beállítható és fokozatmentesen megváltoztatható.

Az 1-6. állás hozzávetőleg a következő üresjáratú fordulatszámoknak felel meg:

1.....2000 / min	4 6100 / min
2.....3600 / min	5 7400 / min
3.....4800 / min	6 8000 / min

8.2 Be-/kikapcsolás



A gépet tartsa mindig két kézzel.



Először kapcsolja be, majd helyezze a betétszerszámot a munkadarabra.



Kerülje el, hogy a gép további port és forgácsot szívjon be. Be- és kikapcsoláskor tartsa távol a gépet a lerakódott portól. A gépet kikapcsolás után csak akkor tegye le, ha a motor már teljesen leállt.



Kerülje a szándékolatlan elindítást: mindig kapcsolja ki a gépet, ha a csatlakozódugót kihúzza a csatlakozóaljzatból, vagy ha áramszünet lép fel.



Kerülje el a gép véletlen elindulását: mindig kapcsolja ki a gépet, amikor az akkuegységet kivesszi a gépből.



Tartós bekapcsolás esetén a gép akkor is tovább működik, ha már kicsavarodott a kezéből. Ezért a készülékre felszerelt fogantyúkat mindkét kézzel erősen meg kell tartani, stabil állást elfoglalva, a munkára koncentráltan kell dolgozni.

Tolókapcsolóval ellátott gép:

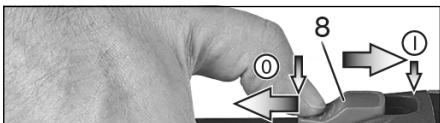

Bekapcsolás: a tolókapcsolót (8) tolja előre. A tartós bekapcsoláshoz ezután nyomja le mindaddig, amíg az bekattan.

Kikapcsolás: A tolókapcsoló (8) hátsó végét nyomja le és engedje el.

biztonsági kapcsolóval ellátott gép (holttember-funkcióval):

(WPF..., WEPF... jelzésű gépek)

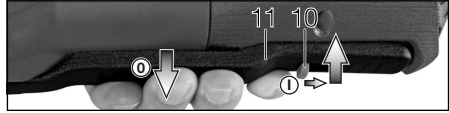

Bekapcsolás: A bekapcsolásgátlót (10) tolja el a nyíl irányában és nyomja meg a kapcsolóbillentyűt (11).

Kikapcsolás: Engedje el a kapcsolóbillentyűt (11).

8.3 Munkavégzésre vonatkozó utasítás

Csiszolás és csiszolópapírral történő csiszolás:

Közepes erővel nyomja rá a gépet, és mozgassa ide-oda a felületen, hogy a munka?darab? fel?ülete ne forrósdjon fel túlságosan.

Nagyoló csiszolás: A jó munkaeredmény érdekében 30° - 40° állással mellett végezze a munkát.

Darabolás:



Daraboláskor mindig ellenirányban (lásd az ábrát) végezze a munkát.

Ellenkező esetben fennáll a veszélye annak, hogy a gép ellenőrizetlenül kiugrik a vágásból. Közepes, a megmunkálandó anyagnak megfelelően választott előtolással dolgozzon. A szerszámot ne feszítse be, ne nyomja rá, ne lengesse.

Munkavégzés drótkéfével:

Mérsékelt erővel nyomja rá a gépet.

9. Tisztítás

Beállítás, átalakítás, karbantartás vagy tisztítás előtt vegye ki az akkuegységet gépből.

A porszűrő rendszeres tisztítása: vegye le és fúvassa ki sűrített levegővel.

Vegye le alkalmanként az **akkuegységet** és törölje le az akkuegység és a gép érintkezési felületét egy tiszta kendővel és távolítsa el a fűrés során keletkezett port. Amennyiben az akkuegységet nem lehet levenni: lásd a Javítások c. fejezetet.

A megmunkálás során részecskék juthatnak az elektromos szerszám belsejébe. Ez befolyásolja az elektromos szerszám hűtését. A vezető lerakódások befolyásolhatják az elektromos szerszám védő szigetelését és villamos veszélyeket okozhatnak.

Az elektromos szerszám minden első és hátsó légrését rendszeresen, gyakran és alaposan le kell szívni vagy száraz levegővel át kell fújni. Ezt megelőzően húzza le az elektromos szerszámot az energiaellátásról és viseljen védőszemüveget és

megfelelő porvédő maszkot. Kifújásnál mindig figyeljen a szakszerű elszívásra.

10. Hibaelhárítás

10.1 Hálózati üzemű gépek:

- **Túlterhelésvédelem: A terhelés alatti fordulatszám ERŐSEN lecsökken.** A motor hőmérséklete túl magas! Járassa üresjáratban a gépet, amíg az le nem hűl.
- **Túlterhelésvédelem: A terhelés alatti fordulatszám KISSÉ lecsökken.** A gép túl van terhelve. Csökkentett terheléssel dolgozzon tovább.
- **Metabo S-automatic biztonsági kikapcsolás: A gép magától KIKAPCSOLT.** Az áramerősség meredek emelkedésénél (mint az pl. egy hirtelen elakadaskor vagy visszaütéskor fellép), a gép kikapcsolódik. Kapcsolja ki a gépet a tolokapcsolóval (8). Ezután kapcsolja ismét be és dolgozzon tovább a szokásos módon. Kerülje el a további elakadást. Lásd a 4.2 fejezetet.
- **Újraindítás-gátló: a gép nem működik.** Működésbe lépett az újraindítás elleni védelem. Amennyiben a csatlakozódugót bekapcsolt gépnél dugják be, vagy az áramellátás előzetes megskitítés után ismét rendelkezésre áll, a gép nem indul el. Kapcsolja ki, majd újra be a gépet.

10.2 Akkumulátoros üzemű gépek:

- **Az elektronikai figyelmeztető kijelző (12) villog és a gép nem működik.**
 Az akkuegység üres, a hőmérséklet túl magas vagy aktiválódott az újra beindulás elleni védelem. Kapcsolja ki, majd újra be a készüléket. Ha az akkuegységet bekapcsolt gépnél helyezi be, a gép nem indul el.
 Egy olyan akkuegység használatá során, ami nem tartozik a CAS keretébe, a gép nem indul be.

- **Az elektronikai figyelmeztető kijelző (12) folyamatosan működik.**
 Túlterhelés lépett fel a munkavégzés közben, a teljesítmény átmenetileg csökkenhet.
Csökkentse a munkanyomást.

Elektronikus biztonsági lekapcsolás: a gép magától KIKAPCSOLT. Az áramerősség túlságosan gyors emelkedésénél (mint az pl. egy hirtelen elakadaskor vagy visszaütéskor fellép), a gép kikapcsol. Kapcsolja ki a gépet. Ezután kapcsolja azt ismét be és dolgozzon tovább a szokásos módon. Kerülje el a további elakadást.

11. Tartozékok

 Használja mindig a munkához illő betétszerszámot és az arra kijelölt védőburkolatot. **Lásd a 4. oldalon.** (Az ábrák példaértékűek).

Munkafeladat:

- 1 = csiszolás a felülettel
- 2 = daraboló csiszolás
- 4 = drótkefe használat
- 5 = csiszolópapírral való csiszolás

Betétszerszámok:

- 1.1 = nagyoló csiszolótárcsa

- 2.1 = darabolótárcsa „fém“
- 2.2 = darabolótárcsa „falazat/beton“
- 2.3 = gyémánt darabolótárcsa „falazat/beton“
- 2.4 = darabolótárcsa kettős céllal (kombinált csiszoló- és daraboló-csiszoló tárcsák)

- 4.1 = körkefe
- 4.2 = fazékkefe
- 5.1 = lamellás csiszolótányér
- 5.2 = csiszolótányér csiszoló lapokhoz

előírt védőburkolat:

A-típusú = daraboló védőbura / védőbura daraboló védőbura klippel daraboló csiszoláshoz
 B-típusú = védőbura csiszoláshoz

- Akkuegységek:

- Rendelési sz.: 625368000 5,5 Ah (LiHD)
- Rendelési sz.: 625369000 8,0 Ah (LiHD)
- Rendelési sz.: 625549000 10,0 Ah (LiHD) stb.

- **Töltők:** ASC 55, ASC 145, etc.

További tartozékok:

(lásd a www.metabo.com oldalon)

12. Javítás

 Elektromos kéziszerszámot csak elektromos szakember javíthat!

A javításra szoruló Metabo elektromos kéziszerszámokkal forduljon Metabo szakkereskedőjéhez. A címetek a www.metabo.com oldalon találja.

Egy meghibásodott hálózati csatlakozó vezetékét csak speciális, eredeti Metabo hálózati csatlakozó vezetékre lehet kicserélni, amely a Metabo Service -nél szerezhető be.

A pótalkatrészek listája letölthető a www.metabo.com oldalról.

13. Környezetvédelem

A csiszoláskor keletkező por káros anyagokat tartalmazhat: Ne kezelje háztartási hulladékként, hanem szállítsa veszélyes hulladékot gyűjtő lerakóhelyre.

A régi gépek, csomagolások és tartozékok környezetbarát ártalmatlanításával és újrahasznosításával kapcsolatban tartsa be a helyi előírásokat.

A csomagolóanyagokat a jelölésük alapján a helyi irányelveknek megfelelően kell a hulladéktávoltításba vinni. További információkat a www.metabo.com honlapon található a Szerviz menüpontban.

 Csak EU-tagországok esetében: elektromos kéziszerszámot soha ne dobjon háztartási hulladék közé! A használt elektromos és elektronikus berendezésekről szóló 2012/19/EU irányelv és annak nemzeti jogba áttüztetése értelmében a használt elektromos kéziszerszámokat szelektíven kell gyűjteni, és környezetkímélő módon újra kell hasznosítani.

Speciális tudnivalók akkumulátoros üzemű

gépekhöz:

Az akkuegységet ne dobja a háztartási hulladékba! Juttassa vissza a sérült vagy elhasználódott akkuegységet a Metabo kereskedőknek!

Az akkuegységet ne dobja vízbe!

Működtesse a készüléket az akkuegység teljes lemerüléséig. Biztosítsa az érintkezők rövidzárlat elleni védelmét (pl. ragasztószalaggal).

14. Műszaki adatok

Az adatok magyarázata a 3. oldalon. A műszaki haladást szolgáló módosítások joga fenntartva.

U	=	Az akkuegység feszültsége
D_{max}	=	a betétszerszám maximális átmérője
$t_{max,1}$	=	a betétszerszám max. megengedett vastagsága a befogási tartományban szorítóanya (20) használata esetén
$t_{max,2}$	=	a betétszerszám max. megengedett vastagsága a befogási tartományban Quick gyorszorító anya (2) használata esetén
$t_{max,3}$	=	nagyoló tárcsa / darabolótárcsa: a betétszerszám max. megengedett vastagsága
$t_{max,4}$	=	max. megengedett tányérkefe-vastagság
M	=	tengelymenet
l	=	csiszoló tengely hosszúsága
n_0^*	=	üresjáratú fordulatszám (maximális fordulatszám)
P_1	=	névleges felvett teljesítmény
P_2	=	leadott teljesítmény
m	=	súly a legkisebb akkuegységgel / súly hálózati kábel nélkül

A mérési eredményeket az EN 62841 szabvány szerint határoztuk meg.

II. védettségi osztályú gép

~ Váltóáram

== Egenyáram

A fenti adatoknak tűrése van (a mindenkor érvényben levő szabványoknak megfelelően).

***Elektromágneses zavarok:**

Rendkívüli, külső elektromágneses zavar esetén átmeneti fordulatszám-csökkenések léphetnek fel, vagy működésbe léphet az újraindítás elleni védelem. Ebben az esetben kapcsolja ki, majd újra be a gépet.

 Kibocsátási értékek

Ezek az értékek lehetővé teszik az elektromos szerszám kibocsátási értékeinek meghatározását, illetve különböző elektromos szerszámok összehasonlítását. Az alkalmazási feltételektől, az elektromos szerszám állapotától vagy a használt betétszerszámoktól függően a tényleges környezeti terhelés nagyobb vagy kisebb is lehet. A becsléshez vegye figyelembe a munkaszüneteket és az alacsonyabb környezeti terheléssel járó fázisokat is. A megfelelően korrigált becslési értékek alapján írjon elő védőintézkedéseket a felhasználó számára, illetve hozzon szervezési intézkedéseket.

 Vékony lemezek vagy egyéb enyhén rezgő, nagy felületű munkadarabok csiszolása

jelentősen nagyobb összkibocsátást okozhat (akár 15 dB), mint a megadott zajkibocsátási értékek. Az ilyen munkadaraboknál megfelelő intézkedésekkel, mint pl. nehéz, flexibilis csillapító lapok felhelyezésével, a lehetőségeknek megfelelően meg kell akadályozni a zajkibocsátást. A zajterhelés veszélyeztetésének megállapítása és a megfelelő fülvédő kiválasztása során is figyelembe kell venni a megnövekedett zajkibocsátást.

Eredő rezgés (a három különböző irányú rezgés vektoriális összege) meghatározása az EN 62841 szabvány szerint:

$a_{h,SG}$ = rezgés kibocsátás (felületek csiszolása)

$a_{h,DS}$ = rezgés kibocsátás

(csiszoló tányérral történő csiszolás)

$K_{h,SG/DS}$ = bizonytalanság (rezgés)

Jellemző A-osztályú zajszint:

L_{pA} = hangnyomásszint

L_{WA} = hangteljesítményszint

K_{pA}, K_{WA} = bizonytalanság

Munka közben a zajszint túllépheti a 80 dB(A)-t.

 **Viseljen hallásvédő eszközt!**

Оригінальна інструкція з експлуатації

1. Декларація про відповідність

Зі всією відповідальністю заявляємо: ця кутова шліфувальна машина з ідентифікацією за типом і номером моделі *1) відповідає усім чинним положенням директив *2) і норм *3). Технічну документацію для *4) — див. на стор. 3.

2. Використання за призначенням

Кутові шліфувальні машини з плоским корпусом редуктора з оригінальним приладдям Metabo призначені для шліфування, шліфування паперовою шліфувальною шкуркою, обробки дротяними щітками та відрізання шліфувальним кругом металу, бетону, каменю та аналогічних матеріалів без використання води.

За пошкодження внаслідок використання не за призначенням відповідальність несе виключно користувач.

Необхідно дотримуватись загальноприйнятих правил запобігання нещасним випадкам, а також правил техніки безпеки, наведених в цій інструкції.

3. Загальні правила техніки безпеки



Задля вашої безпеки та захисту електроінструмента від пошкоджень дотримуйтесь вказівок, позначених цим символом!



ПОПЕРЕДЖЕННЯ — З метою зниження ризику отримання травм прочитайте цю інструкцію з експлуатації.



ПОПЕРЕДЖЕННЯ — Прочитайте всі вказівки з техніки безпеки, інструкції, ілюстрації та специфікації, надані з цим електроінструментом. *Невиконання усіх наведених нижче інструкцій може призвести до ураження електричним струмом, пожежі та/або тяжких травм.*

Зберігайте правила та вказівки з техніки безпеки для майбутнього використання. Передавайте ваш електроінструмент тільки разом з цими документами.

4. Спеціальні правила техніки безпеки

4.1 Загальні правила техніки безпеки під час шліфування, зокрема паперовою шліфувальною шкуркою, виконання робіт з дротяними щітками або відрізання шліфувальним кругом:

a) Цей електроінструмент призначений для стандартного шліфування та шліфування паперовою шліфувальною шкуркою, обробки дротяними щітками, вирізання отворів спеціальним інструментом або відрізання шліфувальним кругом.

Прочитайте усі правила техніки безпеки, інструкції, зображення та дані, отримані разом з цим Інструментом. Недотримання наведених нижче вказівок може призвести до ураження електричним струмом, пожежі та/або тяжких травм.

b) Цей електроінструмент не призначений для полірування. Використання електроінструмента не за призначенням може призвести до пошкоджень та травм.

c) Заборонено використовувати електроінструмент для виконання функцій, для яких його спеціально не сконструйовано та які не передбачено його виробником. Таке переобладнання може призвести до втрати керування та тяжких травм.

d) Заборонено використовувати інструментальні насадки, які не було передбачено та рекомендовано виробником для відповідного електроінструмента. Тільки те, що приладдя підходить до електроінструмента, не гарантує безпечне використання.

e) Допустима кількість обертів інструментальної насадки не повинна бути менше вказаної на електроінструменті максимальної кількості обертів. Інструментальна насадка, яка обертається швидше допустимої швидкості, може зламатися та розлетітися довкола.

f) Зовнішній діаметр та товщина інструментальної насадки повинні відповідати даним вашого електроінструмента. Для інструментальних насадок, габарити яких не відповідають параметрам електроінструмента, не забезпечені достатній захист та контроль.

g) Розміри для кріплення інструментальної насадки мають відповідати розмірам кріпильних засобів електроінструмента. Інструментальні насадки, які не точно прикріплені до електроінструмента, обертаються нерівномірно, сильно вібрують та можуть призвести до втрати контролю.

h) Заборонено використовувати пошкоджені інструментальні насадки. Перед кожним використанням перевіряйте інструментальні насадки: шліфувальні диски на наявність відколів та тріщин; тарічасті шліфувальні круги на наявність відколів, зносу та спрацювання; дротяні щітки на наявність слабо закріпленого або пошкодженого дроту. У разі падіння електроінструмента або інструментальної насадки переконайтеся, що немає

пошкоджені, або візьміть непошкоджену насадку. Після перевірки та встановлення інструментальної насадки увімкніть інструмент на хвилину на максимальні оберти, в цей час користувач та інші люди повинні знаходитися поза зоною обертання інструментальної насадки. Пошкоджені інструментальні насадки як правило ламаються на цьому етапі тестування.

i) **Працюйте в засобах індивідуального захисту.** Залежно від сфери використання обирайте захисний щиток для обличчя, засоби захисту для очей або захисні окуляри. За потреби використовуйте респіратор, засоби захисту органів слуху, захисні рукавиці або спеціальний фартух, які захистять вас від невеликих часток шліфувального матеріалу та заготовок. Очі повинні бути захищені від часток, що розлітаються під час проведення різних робіт. Респіратор або фільтрувальна захисна маска повинні фільтрувати пил, що утворюється під час робіт. Якщо ви довгий час зазнаєте впливу шуму, може статися зниження слуху.

j) **Стежте за тим, щоб інші люди знаходились на безпечній відстані від вашої робочої зони.** Кожен, хто наближається до робочої зони, повинен використовувати засоби захисту. Відламки заготовки або інструментальної насадки можуть відлетіти та завдати шкоди навіть за межами робочої зони.

k) **Тримайте електроінструмент тільки за ізольовані поверхні під час роботи, якщо є ризик зіткнення інструментальної насадки з прихованим електродротом або кабелем самого інструменту.** Контакт з електропроводкою під напругою може призвести до передачі напруги також на металеві частини пристрою та спричинити ураження електричним струмом.

l) **Тримайте кабель живлення в стороні від електроінструментів, що обертаються.** Якщо ви втратите контроль над приладом, можливе перерізання або захоплення мережевого кабелю, що може призвести до потраплення вашої руки в зону обертання інструментальної насадки.

m) **Ніколи не відкладайте електроінструмент, доти інструментальна насадка повністю не зупиниться.** Можливий контакт інструментальної насадки, що обертається, з поверхнею, що може призвести до втрати контролю над електроінструментом.

n) **Під час перенесення електроінструмент не повинен працювати.** Є ризик випадкового захоплення одягу та поранення тіла інструментальною насадкою, що обертається.

o) **Регулярно очищуйте вентиляційні отвори вашого електроінструмента.** Вентилятор двигуна затягує пил усередину корпусу, внаслідок чого велике скупчення металевого пилу викликає ризик ураження електричним струмом.

p) **Не використовуйте електроінструмент поблизу займистих матеріалів.** Іскри можуть спричинити займання цих матеріалів.

q) **Не використовуйте інструментальні насадки, які потребують рідких охолоджувальних засобів.** Використання води або інших рідких охолоджувальних засобів може призвести до ураження електричним струмом.

4.2 Віддача та відповідні правила безпеки

Віддача — це раптова реакція в результаті застрягання або блокування інструментальної насадки, що обертається: шліфувального диска, тарілчастою шліфувального круга, дротяної щітки тощо, внаслідок чого відбувається різка зупинка інструментальної насадки. Це спричинює неконтрольований рух електроінструмента в місті блокування у напрямку, протилежному напрямку обертання інструментальної насадки.

Якщо, наприклад, шліфувальний круг заблокований або застряг в заготовці, заглиблена в заготовку кромка шліфувального круга спричиняє пошкодження круга та віддачу. Шліфувальний круг рухається у напрямку користувача або від нього, залежно від напрямку обертання круга в момент блокування. Крім того, при цьому шліфувальні круги можуть ламатися.

Віддача є наслідком неналежного використання електроінструмента та/або невідповідних робочих умов. Запобігті появі віддачі допоможуть наведені нижче відповідні заходи.

a) **Міцно тримайте електроінструмент, ваші тіло та руки повинні перебувати в положенні, яке гарантує можливість протистояти віддачі. Завжди використовуйте додаткову рукоятку, якщо вона є, для максимального контролю сили віддачі або реактивних моментів під час розгону.** За умови вживання відповідних заходів безпеки користувач здатний контролювати сили віддачі та реактивні моменти.

b) **Не тримайте руки поблизу інструментальної насадки, що обертається.** В момент віддачі інструментальна насадка може травмувати руку.

c) **Уникайте знаходження в зоні, в яку електроінструмент потрапить у разі віддачі.** У разі віддачі електроінструмент рухається в напрямку, протилежному напрямку обертання шліфувального круга в момент блокування.

d) **Працюйте особливо уважно біля кутів, гострих кромок тощо. Не допускайте рикошету інструментальної насадки від заготовки та її заклинювання.** Інструментальну насадку, що обертається, може заклинити біля кутів, гострих кромок та в разі рикошету. Наслідком є втрата контролю або віддача.

e) **Заборонено використовувати повотно для ланцюгової пили для різання деревини,**

сегментований алмазний відрізний круг з відстанню між сегментами понад 10 мм, а також пилокве полотно з зубцями. Такі інструментальні насадки часто спричинюють віддачу та втрату контролю.

4.3 Особливі вказівки з техніки безпеки під час шліфування та відрізання шліфувальним кругом:

- a) Використовуйте тільки ті абразивні інструменти, що рекомендовані для вашого електроінструмента, і захисний кожух, що передбачений для цих абразивних інструментів. У разі використання абразивних інструментів, що не передбачені для вашого електроінструмента, належний захист не гарантований, а отже відсутні гарантії безпеки.
- b) Шліфувальні круги вигнутого профілю мають бути встановлені таким чином, щоб їх шліфувальна поверхня не виступала над площиною захисного краю. Неправильно встановлений шліфувальний круг, який виходить за межі захисного краю, не може бути захищений належним чином.
- c) Захисний кожух треба надійно встановити на електроінструмент і для максимальної безпеки налаштувати таким чином, щоб відкритою залишалася лише найменша частина абразивного інструмента. Захисний кожух допомагає захистити користувача від уламків, випадкового контакту з абразивним інструментом та іскор, від яких може зайнятися одяг.
- d) Абразивні інструменти необхідно використовувати тільки за призначенням. Наприклад: забороняється виконувати шліфування бічною поверхнею відрізного круга. Відрізні круги призначені для зняття матеріалу кромкою круга. Сили, що впливають на абразивний інструмент з бічної сторони, можуть спричинити його руйнування.
- e) Для установки шліфувального круга завжди використовуйте справний затисний фланець потрібного розміру і форми. Відповідні за формою і розміром фланці належним чином фіксують шліфувальний круг і знижують ризик його розлому. Затиски фланці для відрізних кругів можуть відрізатися від затискових фланців для інших шліфувальних кругів.
- f) Заборонено використовувати зношені шліфувальні круги від електроінструментів більшого розміру. Шліфувальні круги, виготовлені для електроінструментів більшого розміру, не розраховані на високу частоту обертання малогабаритних електроінструментів і тому можуть зруйнуватися.
- g) Під час користування кругами для двох цілей завжди використовуйте належний захисний кожух для відповідного застосування. Невикористання відповідного захисного кожуха може призвести до

відсутності необхідного захисту, та як наслідок до тяжких травм.

4.4 Додаткові вказівки з техніки безпеки при відрізаних шліфувальним кругом:

- a) Уникайте блокування відрізного круга та занадто високого притисного зусилля. Не виконуйте занадто глибокі розрізи. Перевантаження відрізного круга прискорює його зношування і збільшує схильність до перекосу або блокування і, як наслідок, можливість віддачі або руйнування абразивного інструмента.
- b) Уникайте знаходження в зоні перед відрізним кругом, що обертається, і позаду нього. При зміщенні відрізного круга в оброблюваній заготовці в напрямку від себе електроінструмент у випадку віддачі може електроніти прямо на вас разом з кругом, що обертається.
- c) У разі заклинювання відрізного круга або переривання роботи вимкніть електроінструмент і дочекайтеся, поки круг повністю зупиниться. У жодному разі не намагайтеся витягнути відрізний круг, що обертається, з розрізу — можлива віддача. Встановіть і усуньте причину заклинювання.
- d) Не вмикайте інструмент знову, якщо він все ще знаходиться в оброблюваній заготовці. Перед продовженням роботи дочекайтеся, поки відрізний круг досягне робочої кількості обертів. Інакше можливе заклинювання круга, його вискакування з оброблюваної заготовки або віддача.
- e) Підпирайте плити або заготовки великого розміру, щоб знизити ризик у випадку заклинювання відрізного круга. Великі заготовки можуть прогинатися під власною вагою. Заготовку необхідно підпирати з двох сторін: близько лінії виконання розрізу та уздовж її кромки.
- f) Дотримуватись особливої обережності при виконанні заглибних розрізів в стінах та інших зонах, що не проглядаються. При заглибленні круга під час різання можливий контакт з газо- і водопроводами, електричною проводкою та іншими об'єктами, що спричинює віддачу.
- g) Не виконуйте криволінійний різ. Перевантаження відрізного круга прискорює його знос і збільшує схильність до перекосу або блокування і, як наслідок, можливість віддачі або руйнування абразивного інструмента, що може призвести до тяжких травм.

4.5 Особливі вказівки з техніки безпеки при шліфуванні паперово шліфувальною шкуркою:

- a) Використовуйте шліфувальні листи відповідного розміру, дотримуйтесь інструкцій виробника щодо вибору шліфувальних листів. Шліфувальний лист, що виступає за межі шліфувального тарілчастого диска, може стати причиною травм,

застрягання, розриву шліфувального листа та віддачі.

4.6 Особливі вказівки з техніки безпеки при виконанні робіт з дротяними щітками:

a) **Зважайте, що дротяні щітки втрачають шматочки дроту також при звичайному використанні. Не прикладайте занадто високе притискне зусилля.** Шматочки дроту, що відлітають, можуть легко проходити скрізь тонку тканину одягу та/або проникати в шкіру.

b) **При використанні захисного кожуха не допускайте його контакту з дротяною щіткою.** Тарілчасті і чашкові щітки під дією притискного зусилля і відцентрових сил можуть збільшувати свій діаметр.



ПОПЕРЕДЖЕННЯ! Працювати в захисних окулярах.



Працювати в засобах захисту органів слуху.



ПОПЕРЕДЖЕННЯ! Під час роботи завжди тримайте електроінструмент обома руками.



Заборонено використовувати захисний кожух для шліфування під час виконання робіт з відрізання шліфувальним кругом. З міркувань безпеки під час виконання робіт з відрізання шліфувальним кругом використовувати захисний кожух для відрізання шліфувальним кругом.



Заборонено торкатися інструментів, що обертаються!

Заборонено використовувати сегментовані алмазні відрізни круги з відстанню між сегментами понад 10 мм. Допускається виключно від'ємний кут різання сегмента.

Використовуйте тільки посилені відрізни круги.

Використовуйте еластичні вкладки, якщо вони входять до комплекту абразивних інструментів і виробник наполягає на їх використанні.

Дотримуйтесь рекомендацій виробника інструмента та приладдя! Захищайте диски від потрапляння мастила та ударів!

Зберігайте шліфувальні диски та поводьтеся з ними відповідно до вказівок виробника.

Зберігайте інструментальні насадки та поводьтеся з ними відповідно до вказівок виробника.

Заборонено використовувати відрізни круги для обдирних робіт або зачищення поверхонь! Необхідно уникати бічного тиску на відрізни круг.

Заготовка повинна надійно прилягати до поверхні та бути закріплена від зісковзування, наприклад за допомогою затискних пристроїв. Для великих заготовок треба передбачити достатню опору.

При використанні інструментальних насадок з різьбовою вставкою кінець шпинделя не

повинен торкатися перфорованої основи абразивного інструмента. Переконайтеся, що різьба інструментальної насадки має достатню довжину для кріплення до шпинделя. Різьба інструментальної насадки повинна співпадати з різьбою шпинделя. Дані щодо довжини та різьби шпинделя див. на стор. 2 та в розділі 14. Технічні характеристики.

Рекомендується використовувати придатну стаціонарну витяжну установку. Завжди підключайте пристрій захисного відключення (ПЗВ) з максимальним струмом витоку 30 мА. Після вимкнення кутової шліфувальної машини пристроєм захисного відключення необхідно перевірити та почистити інструмент. Див. розділ 9. «Чищення».

Заборонено використовувати пошкоджені, некруглі та вібруючі інструментальні насадки.

Уникайте пошкодження газових та водопровідних труб, електричної проводки та несучих стін (статика).

Пошкоджену або потріскану додаткову рукоятку необхідно замінити. Заборонено експлуатувати інструмент з пошкодженою рукояткою.

Пошкоджений або потрісканий захисний кожух необхідно замінити. Заборонено експлуатувати інструмент з пошкодженим захисним кожухом.

Закріплюйте малі заготовки. Використовуйте, наприклад, лещата.

Якщо диски, встановлені на фланці, використовуються для двох цілей (комбіновані шліфувальні та відрізни диски), можна використовувати тільки такі типи захисних кожухів: тип А, тип С.

Див. розділ 11..

Використовуйте відповідний захисний кожух:

Використання невідповідного захисного кожуха може призвести до втрати контролю та тяжких травм. Приклади неналежного використання:

- Під час використання захисного кожуха типу А для шліфування торцем круга захисний кожух та заготовка можуть заважати одне одному, що призведе до недостатнього контролю.
- Під час використання захисного кожуха типу В для відрізання шліфувальним кругом за допомогою приєднаних відрізних кругів виникає підвищений ризик від іскор, що відлітають, та часток від шліфування, а також уламків шліфувального круга у разі його розлому.
- Під час використання захисного кожуха типів А, В, С для абразивного відрізання або шліфування торцем круга бетону або цегляної кладки виникає підвищений ризик через пилове навантаження, а також через втрату контролю з віддачею як наслідок.
- Під час використання захисного кожуха типів А, В, С з тарілчастою щіткою, товщина якої перевищує допустиму, дроти можуть зіткнутися з захисним кожухом і це може призвести до їх зламу.

Завжди використовуйте захисний кожух, що підходить до інструментальної насадки. Див. розділ 11..

Якщо ви працюєте в умовах запилення, переконайтеся, що усі вентиляційні отвори відкриті. Якщо потрібно очистити інструмент від пилу, зніміть спочатку акумуляторний блок (користуйтеся не металевими предметами) і не допускайте пошкодження внутрішніх деталей.

Зниження впливу пилу:

 **ПОПЕРЕДЖЕННЯ** — пил, що утворюється під час шліфування паперовою шліфувальною шкуркою, розпилювання, шліфування, свердління та інших робіт, містить хімічні речовини, що спричиняють рак, вроджені вади або інші ушкодження репродуктивної системи. Приклади таких хімічних речовин:
 - свинець з фарби, що містить свинець,
 - мінеральний пил з будівельної цегли, цементу та інших речовин цегляної кладки, а також
 - миш'як та хром з хімічно обробленої деревини. Ступінь ризику залежить від того, як часто ви виконуєте цей вид робіт. Щоб зменшити вплив хімічних речовин: працювати необхідно в приміщеннях з достатньою вентиляцією та з використанням затверджених засобів індивідуального захисту, таких як респіратор, розроблений спеціально для фільтрації мікроскопічних частинок.

Це також стосується пилу від інших матеріалів, наприклад деяких видів дерева (деревинний пил дуба або бука), металу, азбесту. Інші відомі захворювання — це, наприклад, алергічні реакції, захворювання дихальних шляхів. Не допускайте потрапляння пилу всередину тіла.

Дотримуйтеся вказівок та національного законодавства стосовно вашого матеріалу, персоналу, сфери та місця використання (наприклад, положення про охорону праці, утилізацію тощо).

Забезпечуйте уловлювання пилу в місці утворення, не допускайте його відкладення на поверхнях.

Для спеціальних робіт використовуйте відповідне приладдя. Завдяки цьому можна зменшити кількість пилу, що неконтрольовано потрапляє в довкілля.

Використовуйте відповідні пристрої для видалення пилу. Дотримуйтеся правил експлуатації та підключення пристрою для видалення пилу.

Для зменшення впливу пилу:

- не направляйте потік повітря, що виходить з інструмента, на себе, людей, які знаходяться поблизу, та на скупчення пилу;
- використовуйте витяжний пристрій та/або очищувач повітря;
- належним чином провітрюйте робоче місце та забезпечуйте чистоту за допомогою пилососа. Під час підмітання та видування пилу здійснюється у повітря.
- Захисний одяг необхідно очистити за допомогою пилососа або прання. Заборонено

продувати, вибивати або очистити щіткою захисний одяг.

4.7 Правила техніки безпеки щодо акумуляторного блока:

 Захищайте акумуляторні блоки від вологості!

 Не допускайте впливу відкритого вогню на акумуляторні блоки!

Заборонено використовувати пошкоджені або деформовані акумуляторні блоки!
 Заборонено розкривати акумуляторні блоки!
 Заборонено торкатися чи закорочувати контакти акумуляторного блока!

 З несправного літій-іонного акумуляторного блоку може витікати слабокисла легкозаймиста рідина!

 Якщо електроліт пролився і потрапив на шкіру, необхідно негайно промити цю ділянку великою кількістю води. У випадку потрапляння електроліту в очі промийте їх чистою водою і терміново зверніться до лікаря!

Перед здійсненням будь-якого регулювання, переоснащення, технічного обслуговування або чищення необхідно виняти акумуляторний блок із електроінструмента.

Переконайтеся, що під час встановлення акумуляторного блока електроінструмент вимкнений.

Під час виймання та вставляння акумуляторного блока необхідно тримати інструмент так, щоб унеможливити неумисне натискання вмикача/вимикача.

Якщо інструмент пошкоджений, необхідно виняти з нього акумуляторний блок.

Транспортування літій-іонних акумуляторних блоків:

Транспортування літій-іонних акумуляторних блоків регулюється Законом про небезпечний вантаж (UN 3480 та UN 3481). Під час відправлення літій-іонних акумуляторних блоків з'ясуйте актуальні чинні норми. За потреби зверніться за інформацією до своєї транспортної компанії. Сертифіковану упаковку можна придбати в Metabo.

Відправляйте акумуляторні блоки лише, якщо корпус не пошкоджений та немає витoku рідини. При відправленні вийміть акумуляторний блок з інструмента. Вживати заходи проти короткого замикання контактів (наприклад, ізолювати клейкою стрічкою).

5. Огляд

Див. стор. 2.

- 1 Дужка для нагвинчування / відгвинчування затискної гайки (без ключа) від руки *
- 2 Затискна гайка (без ключа)*
- 3 Опорний фланець

- 4 Шпиндель
- 5 Кнопка фіксації шпинделя
- 6 Захисний кожух
- 7 Додаткова рукоятка / додаткова вібропоглинаюча рукоятка
- 8 Перемикач
- 9 Рукоятка
- 10 Блокатор увімкнення *
- 11 Натискний перемикач *
- 12 Електронний сигнальний індикатор *
- 13 Кнопка для налаштування акумуляторного блока *
- 14 Кнопка індикатора ємності*
- 15 Індикатор ємності та сигнальний індикатор *
- 16 Акумуляторний блок*
- 17 Фільтр від пилу *
- 18 Регулювальний ролик для встановлення кількості обертів
- 19 Кнопка фіксації*
- 20 Затискна гайка *
- 21 Ключ під два отвори *
- 22 Важіль кріплення захисного кожуха

* залежно від комплектації / не входить у комплект постачання

6. Введення в експлуатацію

6.1 Спеціально для приладів, що працюють від електромережі

 Перед введенням в експлуатацію упевніться, що вказані на технічній таблиці приладу напруга та частота в мережі співпадають з даними вашої електромережі.

 Завжди підключайте пристрій захисного відключення (ПЗВ) з максимальним струмом витоку 30 mA.

6.2 Спеціально для акумуляторних інструментів

Фільтр від пилу

 У випадку сильно забрудненого середовища завжди встановлювати фільтр від пилу (17).

 З встановленим фільтром від пилу (17) інструмент нагрівається швидше. Електроніка захищає інструмент від перегрівання (див. розділ 10.).

Встановіть фільтр від пилу (17), як показано. Див. стор. 2, мал. А.

Знімання:

Трохи підніміть фільтр від пилу (17) за верхній край і зніміть у напрямку вниз.

Поворотна акумуляторна батарея

див. стор. 2, мал. В.

Задню деталь інструмента можна обертати у три етапи на 270° і таким чином підганяти форму інструмента до робочих умов. Працювати лише у зафіксованому положенні.

Спочатку натисніть кнопку фіксації (19), потім у

натиснутому стані поверніть задню частину електроінструменту. Під час повертання відпустіть кнопку. Фіксатор повинен зашкочити з чутним «клацанням».

Акумуляторний блок

Перед використанням зарядіть акумуляторний блок (16).

При зниженні потужності зарядіть акумуляторний блок.

Акумуляторні блоки мають індикатор ємності та сигнальний індикатор (15) (залежно від комплектації):

Оптимальна температура зберігання — від 10 °C до 30 °C.

- Літій-іонні акумуляторні блоки Li-Power оснащені сигнальним індикатором ємності (15):
- Натисніть кнопку (14), і світлодіодні індикатори покажуть рівень заряду акумулятора.
- Якщо блимає один світлодіод, акумуляторний блок майже розрядився і його потрібно зарядити.

Під'єднання / від'єднання акумуляторного блока

Від'єднання: натисніть кнопку розблокування акумуляторного блока (13) і витягніть акумуляторний блок у напрямку (16) донизу.

Під'єднання: вставте акумуляторний блок (16) до фіксації.

6.3 Встановлення додаткової рукоятки

 При виконанні будь-яких робіт завжди має бути встановлена додаткова рукоятка (7)! Додаткова рукоятка кріпиться з лівого або правого боку інструмента.

6.4 Встановлення захисного кожуха

 З міркувань безпеки використовуйте виключно захисний кожух, призначений для відповідної інструментальної насадки! Використання невідповідного захисного кожуха може призвести до втрати контролю та тяжких травм. Див. також розділ 11. «Приладдя»!

Захисний кожух для шліфування

Призначений для роботи з обдирними дисками, ламельними шліфувальними кругами, алмазними відрізними дисками.

Див. стор. 2, мал. Е.

- Встановіть захисний кожух (6) на вказане місце.
- Натисніть важіль і поверніть кожух закритою стороною до користувача.
- Відпустіть важіль та повертайте кожух, доки важіль не зафіксується.
- Перевірте надійність посадки: важіль повинен зафіксуватися, захисний кожух не повинен обертатися.

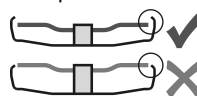

Використовуйте інструментальні насадки, які захисний кожух перекриває не менше, ніж на 3,4 мм.

7. Встановлення шліфувального диска

 Перед усіма роботами з переоснащення вийміть акумуляторний блок з інструмента / відключіть мережевий штекер з розетки. Інструмент має бути вимкнений, шпindel повинен зупинитися.

 З міркувань безпеки під час виконання робіт з відрізання шліфувальним кругом використовувати захисний кожух для відрізання шліфувальним кругом (див. розділ 11. «Приладдя»).

7.1 Фіксація шпинделя

 Кнопку фіксації шпинделя (5) можна натискати тільки при нерухомому шпинделі.

- Натисніть кнопку фіксації шпинделя (5) та поверніть шпindel (4) рукою, доки кнопка не зафіксується.

7.2 Встановлення шліфувального круга

див. стор. 2, мал. С.

- Встановіть опорний фланець (3) на шпindel. Фланець встановлений правильно, якщо він не обертається на шпинделі.

- Покладіть шліфувальний круг на опорний фланець (3). Шліфувальний диск повинен рівномірно прилягати до фланця. Металевий фланець відрізного шліфувального диску повинен прилягати до опорного фланця.

7.3 Затягнення/відкручування затискної гайки (без ключа) (залежно від комплектації)

 Затискну гайку (без ключа) (2) затягуйте тільки від руки!

 Під час роботи дужка (1) завжди повинна щільно прилягати до затискної гайки (2).

Затягнення затискної гайки (без ключа) (2):

 Якщо інструментальна насадка в області затиску має товщину більше 6 мм, затискну гайку (без ключа) використовувати не можна! В цьому випадку користуйтеся звичайною затискною гайкою (20) та відповідним ключем під два отвори (21).

- Зафіксуйте шпindel (див. розділ 7.1).
 - Підійміть дужку (1) затискної гайки догори.
 - Встановіть затискну гайку (2) на шпindel (4). Див. стор. 2, мал. D.
 - Тримайте за дужку (1) затискну гайку та рукою затягніть її за годинниковою стрілкою.
 - Знову опустіть дужку (1) донизу.

Відкручування затискної гайки (без ключа) (2):

- Зафіксуйте шпindel (див. розділ 7.1).
 - Підійміть дужку (1) затискної гайки догори.
 - Відкрутіть затискну гайку (2) проти годинникової стрілки рукою.

Вказівка: для відкручування надто міцно затягнутої затискної гайки (2) можна використовувати ключ під два отвори.

7.4 Затягнення/відкручування затискної гайки



Затягнення затискної гайки (20):

Затискна гайка має 2 різні сторони. Накрутіть затискну гайку на шпindel, як показано на малюнку:

Див. стор. 2, мал. D.

- **A) Для тонких шліфувальних дисків:**
 Буртик затискної гайки (20) повернутий догори, що забезпечує надійний затиск тонких дисків.

- **B) Для товстих шліфувальних дисків:**
 Буртик затискної гайки (20) повернутий донизу, що забезпечує надійне розташування гайки на шпинделі.

- Зафіксуйте шпindel. Затягніть гайку (20) ключем під два отвори (21) за годинниковою стрілкою.

Відкручування затискної гайки:

- Зафіксуйте шпindel (див. розділ 7.1).
 Відкрутіть затискну гайку (20) ключем під два отвори (21) проти годинникової стрілки.

8. Експлуатація

8.1 Налаштування частоти обертання WVBF 18 LT BL 11-125 Quick

WVBF 18 LTX BL 15-150 Quick

Регулювальним роликком (18) можна попередньо обрати частоту обертання і плавно змінювати її.

Положення 1-6 відповідають приблизно таким значенням частоти обертання на холостому ході:

1	2000 / min	4.....	6100 / min
2	3600 / min	5.....	7400 / min
3	4800 / min	6.....	8000 / min

8.2 Увімкнення/вимкнення

 Інструмент завжди треба тримати обома руками.

 Підводьте до заготовки тільки увімкнений інструмент.

 Стежте за тим, щоб інструмент не втягував зайвий пил і тирсу. При увімкненні та вимкненні тримайте його подалі від скупчень пилу. Не кладіть вимкнений інструмент до повної зупинки двигуна.

 Не допускайте неумисного запуску: завжди вимикайте інструмент, якщо вилку було витягнуто з розетки або стався збій енергопостачання.

 Не допускайте випадкового запуску: завжди вимикайте інструмент, якщо з нього виїнято акумуляторний блок.

⚠ У режимі безперервної роботи інструмент продовжує працювати, навіть якщо він вирветься з рук. Тому завжди міцно тримайте інструмент двома руками за рукоятку, займіть стійке положення і повністю сконцентруйтесь на виконуваній роботі.

Інструменти з перемикачем:

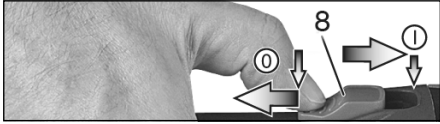

Увімкнення: пересуньте перемикач (8) уперед.

Для роботи у безперервному режимі пересуньте перемикач назад до фіксації.

Вимкнення: натисніть на задній кінець перемикача (8) і відпустіть.

Прилади із запобіжним вимикачем (з функцією автоматичної зупинки)

(Інструменти з маркуванням WP..., WPF..., WEP..., WEPF...)

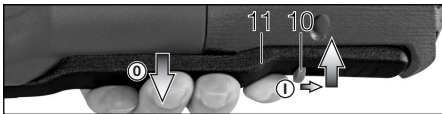

Увімкнення: пересуньте блокіратор увімкнення (10) у напрямку стрілки і натисніть натискний перемикач (11).

Вимкнення: відпустіть натискний перемикач (11).

8.3 Ввазівки щодо виконання робіт

Стандартне шліфування і шліфування наждачним папером:

Притискуйте інструмент з помірним зусиллям і переміщуйте його по поверхні назад і вперед, щоб поверхня заготовки не перегрівалася. Обидри роботи: для отримання гарного результату працюйте з кутом нахилу 30° - 40°.

Відрізання шліфувальним кругом:

При відрізанні шліфувальним кругом завжди працюйте в зустрічному напрямку (див. малюнок). Інакше інструмент може несподівано вискочити з розрізу.

Працюйте з помірною подачею, відповідно до оброблюваного матеріалу. Не допускайте перекосу, не натискайте і не розгойдайте інструмент.

Роботи з використанням дрітчастих щіток:

Притискайте інструмент з помірним зусиллям.

9. Очищення

Перед здійсненням будь-якого регулювання, переоснащення, технічного обслуговування або чищення необхідно виїняти акумуляторний блок із електроінструмента.

Регулярно очищати **фільтр для пилу**: зняти і продути його стисненим повітрям.

Також час від час виймайте **акумуляторний блок** і протирайте контактну поверхню між акумуляторним блоком та інструментом сухою ганчіркою, та видаляйте відкладення. Якщо акумуляторний блок не знімається: див. розділ «Ремонт».

При роботі можливе скупчення часток оброблюваного матеріалу всередині електроінструмента. Це погіршує охолодження електроінструмента. Струмopовідні скупчення пилу можуть погіршити захисну ізоляцію електроінструмента, що спричиняє ризик ураження електричним струмом.

Через невеликі рівні проміжки часу ретельно очистіть передні і задні вентиляційні щілини електроінструмента або продувайте їх сухим повітрям. Перед цим необхідно від'єднати електроінструмент від джерела живлення. Під час виконання цих робіт працювати в захисних окулярах і відповідному респіраторі. Звертайте увагу на технічно правильну витяжку при видуванні.

10. Усунення несправностей

10.1 Машини, що працюють від мережі:

- **Захист від перевантаження: частота обертання СИЛЬНО зменшується.** Температура двигуна занадто висока! Залиште інструмент працювати на холостому ході, поки він не охолоне.
- **Захист від перевантаження: частота обертання ЗЛЕГКА зменшується.** Машина перевантажена. Продовжуйте роботу зі зменшеними навантаженням.
- **Захисне відключення Metabo S-automatic: інструмент ВИМКНУВСЯ самостійно.** При занадто швидкому наростанні струму (це відбувається, наприклад, при раптовому блокуванні або віддачі) електроінструмент вимикається. Вимкніть електроінструмент перемикачем (8). Після цього його необхідно знову увімкнути інструмент і продовжити роботу в нормальному режимі. Уникайте блокування в подальшому. Див. розділ 4.2.
- **Захист від повторного запуску: інструмент не працює.** Спрацював захист від повторного запуску. Якщо при увімкненому інструменті вилку кабелю живлення вставити в розетку, або після збою відновлено подачу електроживлення, інструмент не запуститься. Вимкніть і знову увімкніть інструмент.

10.2 Акумуляторний інструмент:

- **Електронний сигнальний індикатор (12) блимає, електроінструмент не працює.**

Акумуляторний блок розряджений, зависока температура або спрацював захист від повторного запуску.

Вимкніть і знову увімкніть інструмент. Якщо акумуляторний блок встановити при увімкненій машині, машина не запуститься. При використанні акумуляторного блоку, який не належить до CAS, інструмент не запуститься.

..... **Електронний сигнальний індикатор (12) постійно горить**

↓ Під час роботи сталося **перевантаження, тимчасово потужність може бути меншою. Знизити робочий тиск.**

Електронне захисне відключення: інструмент ВИМКНУВСЯ самостійно. При занадто швидкому наростанні струму (це відбувається, наприклад, при раптовому блокуванні або віддачі) електроінструмент вимикається. Вимкнути інструмент. Після цього його необхідно знову ввімкнути інструмент і продовжити роботу в нормальному режимі. Уникайте блокування в подальшому.

11. Приладдя

 Завжди використовуйте інструментальну насадку, призначену для виконання робочого завдання, а також передбачений захисний кожух. **Див. стор. 4.** (Малюнки наведено для прикладу).

Робоче завдання:

- 1 = шліфування поверхні
- 2 = відрізання шліфувальним кругом
- 5 = шліфування паперовою шліфувальною шкуркою

Інструментальні насадки:

- 1.1 = диск для чорного шліфування
- 2.1 = відрізний круг «Метал»
- 2.2 = відрізний круг «Цегляна кладка / бетон»
- 2.3 = алмазний відрізний круг «Цегляна кладка / бетон»
- 2.4 = відрізний круг, що використовується для двох цілей (комбінований шліфувальний та відрізний круг)
- 5.1 = ламельні тарілчасті шліфувальні диски
- 5.2 = шліфувальний тарілчастий диск для шліфувальних листів

передбачений захисний кожух:

- Тип А = захисний кожух для відрізних робіт/ захисний кожух включно з накладкою на захисний кожух для відрізних робіт
- Тип В = захисний кожух для шліфування

- Акумуляторні блоки:

- № для замовл.: 62536800005,5 А-г (LiHD)
- № для замовл.: 62536900008,0 А-г (LiHD)
- № для замовл.: 62554900010,0 А-г (LiHD) тощо.
- **Зарядні пристрої:** ASC 55, ASC 145 і т.і.

Додаткове приладдя:
(танож див. www.metabo.com)

12. Ремонт

 Ремонт електроінструмента повинні здійснювати тільки кваліфіковані фахівці електрики!

Для ремонту електроінструмента Metabo звертайтеся до регіонального представництва Metabo. Адреси див. на сайті www.metabo.com.

Пошкоджений мережевий кабель можна замінити тільки на спеціальний, оригінальний мережевий кабель Metabo, який можна придбати у сервісному центрі Metabo.

Списки запасних частин можна завантажити на сайті www.metabo.com.

13. Захист довкілля

Пил, що утворюється при шліфуванні, може містити шкідливі речовини, тому його необхідно утилізувати належним чином окремо від побутових відходів, в призначених для цього місцях.

Дотримуйтеся національних правил безпечної утилізації і переробки використаних інструментів, пакувальних матеріалів і приладдя.

Пакувальні матеріали необхідно утилізувати відповідно до їхнього маркування згідно з комунальними правилами. Додаткову інформацію наведено на сайті www.metabo.com у розділі «Сервіс».

 Тільки для країн ЄС: заборонено утилізувати електроінструменти разом з побутовими відходами! Згідно з директивою ЄС 2012/19/ЄС про збирання, збирання та переробку відходів електричного і електронного обладнання та відповідними національними нормами відпрацьовані електроінструменти підлягають роздільній утилізації з метою їх подальшої екологічно безпечної переробки.

Спеціальні вказівки для акумуляторних інструментів:

Заборонено утилізувати акумуляторні блоки разом з побутовими відходами! Несправні чи відпрацьовані акумуляторні блоки необхідно здавати дилерові фірми Metabo!

Заборонено викидати акумуляторні блоки у водойми!

Перед тим як утилізувати акумуляторний блок, розрядіть його в електроінструменті. Вживати заходи проти короткого замикання контактів (наприклад, ізолювати клейкою стрічкою).

14. Технічні характеристики

Пояснення до даних, наведених на стор. 3. Залишаємо за собою право на технічні зміни.

U = напруга акумуляторного блока
D_{max} = макс. діаметр інструментальної насадки

t_{max,1} = макс. допустима товщина інструментальної насадки в області затиску при використанні затискної гайки (20)

t_{max,2} = макс. допустима товщина інструментальної насадки в області затиску при використанні швидкозатискної гайки Quick (2)

t_{max,3} = обдирний/відрізний диск: макс. допустима товщина інструментальної насадки

- $t_{max,4}$ = макс. допустима товщина тарілчастих щіток
 M = різьба шпинделя
 l = довжина шліфувального шпинделя
 n_0^* = частота обертання на холодостому ході (максимальна)
 P_1 = номінальна споживана потужність
 P_2 = віддавана потужність
 m = вага з найменшим акумуляторним блоком / вага без кабелю живлення

Результати вимірювань отримані згідно зі стандартом EN 62841.

-  Інструмент класу захисту II
 \sim Змінний струм
 \equiv постійний струм

На вказані технічні характеристики поширюються допуски, передбачені чинними стандартами.

***Електромагнітні завади.**

У разі дуже сильних зовнішніх електромагнітних завад в окремих випадках можуть виникнути тимчасові коливання частоти обертання або спрацьовує захист від повторного запуску. У такому разі вимкніть і знову увімкніть інструмент.

 **Значення емісії шуму**

За допомогою цих значень можна оцінювати і порівнювати емісію шуму різних електроінструментів. Залежно від умов експлуатації, стану електроінструмента або інструментальних насадок фактичне навантаження може бути вище або нижче. Для оцінки зразкового рівня емісії враховуйте перерви в роботі та фази роботи зі зниженим (шумовим) навантаженням. Визначте перелік організаційних заходів щодо захисту користувача з урахуванням відповідних значень емісії шуму.

 Шліфування тонких металевих листів або інших незначно вібруючих заготовок із великою площею поверхні може призвести до суттєвого збільшення загальної емісії шуму (до 15 дБ) порівняно із вказаними значеннями емісії шуму. Такі заготовки необхідно тримати якнайдалі від джерела звукового випромінювання за допомогою відповідних заходів (наприклад, встановлення важких, гнучких звукоізоляційних килимків). Крім того, під час оцінювання ризику заподіяння шкоди через шумове навантаження, а також під час вибору відповідного засобу захисту органів слуху потрібно враховувати підвищену емісію шуму.

Сумарне значення вібрації (векторна сума трьох напрямків) розраховується відповідно до стандарту EN 62841:

- $a_{h, SG}$ = значення вібрації (шліфування поверхонь)
 $a_{h, DS}$ = значення вібрації (шліфування шліфувальним тарілчастим диском)
 $K_{h, SG/DS}$ = коефіцієнт похибки (вібрація)
Рівень звукового тиску за типом А:
 L_{pA} = рівень звукового тиску

- L_{WA} = рівень звукової потужності
 K_{pA}, K_{WA} = коефіцієнт похибки
 Під час роботи рівень шуму може перевищувати 80 дБ(А).

 **Працювати в засобах захисту органів слуху!**



Виробник: Метабоверке ГмбХ, Метабо-Алея 1, 72622 Нюртінген, Німеччина

Уповноважений представник: ТОВ "Метабо Україна", вул. Зоряна, буд. 22, с.Святопетрівське, Київська обл., 08141, Україна



Metabowerke GmbH
Metabo-Allee 1
72622 Nuertingen
Germany
www.metabo.com

metabo®