



Xo 20 NC



DE	Originalbetriebsanleitung	Akku-Rührwerk
EN	Original Operating Instructions	Cordless mixer
FR	Manuel d'instructions d'origine	Malaxeur sans fil
ES	Manual de servicio original	Agitador de batería
PT	Instruções de utilização originais	Misturado sem fio
IT	Istruzioni per l'uso originali	Miscelatore a batteria
NL	Originele handleiding	Accu-mixer
DK	Original betjeningsvejledning	Batteri omrører
SV	Original-bruksanvisning	Batteridriven omrörare
NO	Bruksanvisning i original	Batteri røreverk
SF	Alkuperäiskäyttöohje	Akku sekoitin
PL	Instrukcja oryginalna	Mieszarka akumulatorowa
TR	Orijinal Kullanım Kılavuzu	Akülü El mikseri
RU	Руководство по эксплуатации	Аккумуляторная мешалка



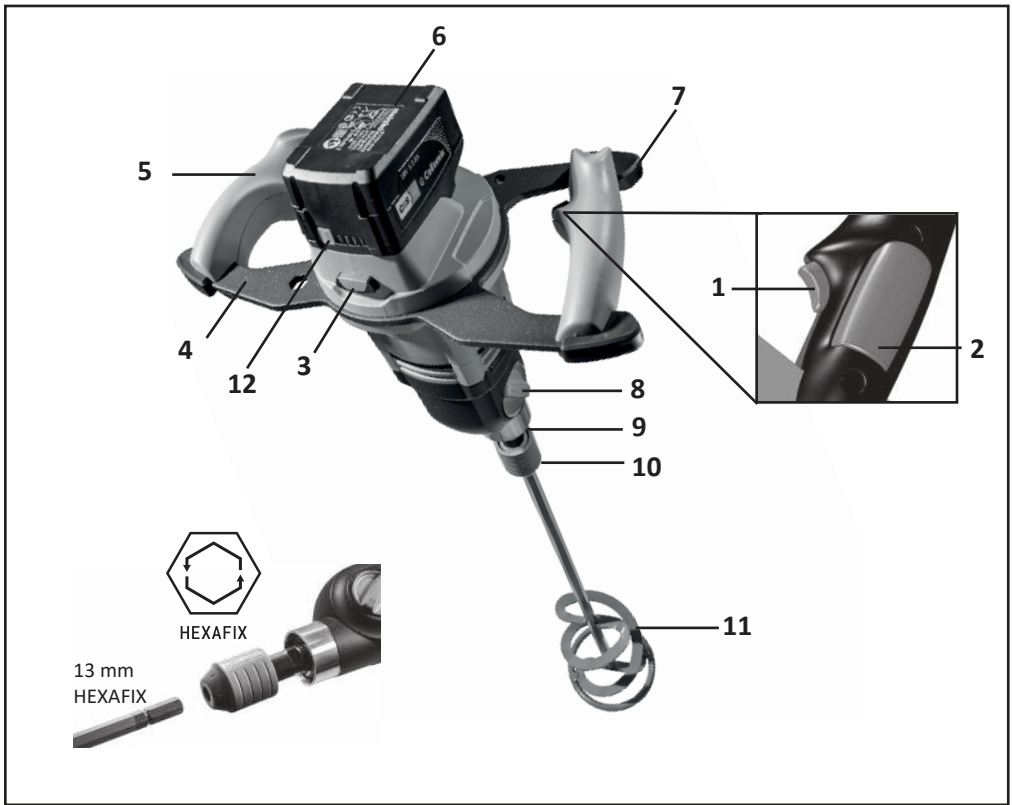

Technische Daten

	Xo 20^{NC}
Nennspannung	18 V
Leerlaufdrehzahl 1. Gang	- 470 min ⁻¹
Leerlaufdrehzahl 2. Gang	- 780 min ⁻¹
Drehzahl unter Last, 1. Gang	- 350 min ⁻¹
Drehzahl unter Last, 2. Gang	- 580 min ⁻¹
Maximaler Rührstabdurchmesser	140 mm
Aufnahme Rührstab	HEXAFIX
Außengewinde auf der Rührwelle	5/8"
Max. Mischmenge	- 40 Ltr.
Gewicht ohne Rührstab, ohne Akku	4,05 kg
empfohlener CAS - Akku	18 V, 5,2 Ah

Bestimmungsgemäßer Gebrauch

Das Rührwerk ist zum Anmischen von flüssigen und pulverförmigen Baustoffen wie Farben, Mörtel, Kleber, Putze und ähnlichen Substanzen bestimmt. Je nach Materialkonsistenz und Mischmenge ist der passende Rührstab mit entsprechender Mischwirkung einzusetzen. **Pro Mischung sollte die Gesamtmenge von max. 30 kg/40 ltr. nicht überschritten werden.**

Bei der Wahl des Rührstabs (Durchmesser/ Mischwirkung) die Angaben in den technischen Daten beachten. Die Wahl einer unpassender Mischwirkung oder Durchmessers des Rührstabs kann zur Überlastung der Maschine/Getriebe und folglich zu Schäden führen. Beachten Sie bitte, dass ein Rührstab mit einer Mischwirkung von oben nach unten das Elektrowerkzeug stärker belastet als umgekehrt.

Auf Grund der hohen Drehmomente der Maschine, ist der Einsatz als Bohrmaschine nicht gestattet.

Die Verwendung der Maschine zur Aufbereitung von Lebensmitteln ist nicht statthaft.

Die Maschine ist nicht zum Mischen von graphitstaubhaltigen Materialien, Salzlaugen oder Jauche geeignet. Das Mischen dieser Stoffe kann die Maschine zerstören. Für Schäden durch nicht bestimmungsgemäßen Gebrauch haftet allein der Benutzer.

Allgemein anerkannte Unfallverhütungsvorschriften und beigelegte Sicherheitshinweise müssen beachtet werden.

Maschinenelemente

- 1 Entriegelung für EIN-/AUS-Schalter
- 2 EIN-/AUS-Schalter
- 3 Entriegelung für Akku
- 4 Metallrahmen
- 5 Handgriffe
- 6 Akku-Pack
- 7 Gummipuffer
- 8 Gangwahlhebel
- 9 Rührwelle
- 10 HEXAFIX-Kupplung
- 11 Rührstab
- 12 Taste für Kapazitätsanzeige

Gerätespezifische Sicherheitshinweise

⚠️ WARNUNG: Lesen Sie alle Sicherheitshinweise, Anweisungen, Gebildungen und technischen Daten, mit denen dieses Elektrowerkzeug versehen ist. Versäumnisse bei der Einhaltung der Sicherheitshinweise und nachfolgenden Anweisungen können elektrischen Schlag, Brand und/oder schwere Verletzungen verursachen.

Bewahren Sie alle Sicherheitshinweise und Anweisungen für die Zukunft auf.

Der in den Sicherheitshinweisen verwendete Begriff „Elektrowerkzeug“ bezieht sich auf netzbetriebene Elektrowerkzeuge (mit Netzleitung) und auf akkubetriebene Elektrowerkzeuge (ohne Netzleitung).

Gefahrloses Arbeiten mit dem Gerät ist nur möglich, wenn Sie die Bedienungsanleitung und die Sicherheitshinweise vollständig lesen und die Anweisungen strikt befolgen. Die Maschine darf nur von Personen benutzt werden, die mit der Bedienungsanleitung und den geltenden Vorschriften über Arbeitssicherheit und Unfallverhütung vertraut sind.

⚠️ Zusätzlich müssen die beigelegten, „Allgemeinen Sicherheitshinweise“ befolgt werden.

- **Halten Sie das Elektrowerkzeug mit beiden Händen an den dafür vorgesehenen Handgriffen.** Ein Verlust der Kontrolle kann zu Verletzungen führen.
- **Sorgen Sie zur Vermeidung einer gefährlichen Atmosphäre für ausreichende Belüftung beim Verrühren von brennbaren Stoffen.** Sich bildende Dämpfe können eingeatmet oder durch die vom Elektrowerkzeug erzeugten Funken entzündet werden.
- **Verrühren Sie keine Lebensmittel.** Elektrowerkzeuge und deren Einsatzwerkzeuge sind nicht zum Verarbeiten von Lebensmitteln konstruiert.
- **Halten Sie die Netzanschlussleitung vom Arbeitsbe-**

reich fern. Die Netzleitung kann sich im Rührkorb verfängen.

- **Sorgen Sie für einen festen und sicheren Stand des Rührbehälters.** Ein nicht ordnungsgemäß gesicherter Behälter kann sich unverhofft bewegen.
- **Achten Sie darauf, dass keine Flüssigkeit gegen das Gehäuse des Elektrowerkzeugs spritzt.** In das Elektrowerkzeug eingedrungene Flüssigkeit kann zu Beschädigung und elektrischem Schlag führen.
- **Befolgen Sie die Anweisungen und Sicherheitshinweise für das zu verrührende Material.** Das zu verrührende Material kann gesundheitsschädlich sein.
- **Falls das Elektrowerkzeug in das zu verrührende Material fällt, ziehen Sie sofort den Netzstecker und lassen Sie das Elektrowerkzeug durch qualifiziertes Fachpersonal prüfen.** Hineingreifen in den Behälter mit dem noch an der Steckdose hängenden Elektrowerkzeug darin kann zu einem elektrischen Schlag führen.
- **Greifen Sie während des Rührvorgangs nicht mit den Händen in den Rührbehälter oder führen Sie keine anderen Gegenstände hinein.** Ein Kontakt mit dem Rührkorb kann zu ernsthaften Verletzungen führen.
- **Lassen Sie das Elektrowerkzeug nur im Rührbehälter an- und auslaufen.** Der Rührkorb kann in unkontrollierter Weise herumschleudern oder sich verbiegen

Spezielle Sicherheitshinweise für Akku-Maschinen:



- Akkupacks vor Nässe schützen!



- Akkupacks nicht dem Feuer aussetzen!



- Keine defekten oder deformierten Akkupacks verwenden!



- Akkupacks nicht öffnen!

- Kontakte der Akkupacks nicht berühren oder kurzschließen!

- Aus defekten Li-Ion-Akkupacks kann eine leicht saure, brennbare Flüssigkeit austreten!

- **Falls Akkufflüssigkeit austritt und mit der Haut in Berührung kommt, spülen Sie sofort mit reichlich Wasser.** Falls Akkufflüssigkeit in Ihre Augen gelangt, waschen Sie sie mit sauberem Wasser aus und begeben Sie sich unverzüglich in ärztliche Behandlung!

Transport von Li-Ion-Akkupacks:

- Der Versand von Li-Ion Akkupacks unterliegt dem Gefahrgutrecht (UN 3480 und UN 3481). Klären Sie beim Versand von Li-Ion Akkupacks die aktuell gültigen Vorschriften. Informieren sie sich ggfs. bei ihrem Transportunternehmen.
- Versenden Sie Akkupacks nur wenn das Gehäuse unbeschädigt ist und keine Flüssigkeit austritt. Zum Versenden den Akkupack aus der Maschine nehmen. Die Kontakte gegen Kurzschluss sichern (z. B. mit Klebeband isolieren).
- Nehmen Sie den Akku vor allen Arbeiten am

Elektrowerkzeug (z.B. Wartung, Werkzeugwechsel etc.) sowie bei dessen Transport und Aufbewahrung aus dem Elektrowerkzeug.



Während der Arbeit Schutzbrille und Gehörschutz tragen.



Es wird empfohlen, bei staubintensiven Arbeiten eine Staubmaske zu tragen.



Während der Arbeit Schutzhandschuhe tragen.

Montage HEXAFIX / Rührstab

Schrauben Sie die, der Verpackung beiliegenden HEXAFIX-Kupplung auf das 5/8“-Außengewinde der Rührwelle.

Den Rührstab mit HEXAFIX-Aufnahmeschaft in die Kupplung stecken, bis diese verriegelt.

Zum Lösen bzw. Wechseln des Rührstabs die Manschette an der Kupplung nur zurückziehen, der Rührstab wird freigegeben.

Halten Sie die HEXAFIX Kupplung sauber und fetten Sie diese von Zeit zu Zeit. So bleibt die Funktionsfähigkeit erhalten.

Betrieb

Maschine immer mit beiden Händen halten.

EIN-Schalten

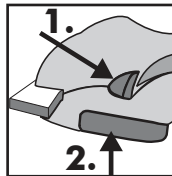

Den Knopf der Einschaltsperr einrücken (1). Der Schalter wird entriegelt.

Den EIN/AUS-Schalter (2) drücken. Je stärker der EIN/AUS-Schalter eingedrückt wird, desto schneller läuft die Maschine.

Der EIN/AUS-Schalter kann nicht arretiert werden!

Am besten arbeiten Sie immer mit vollständig durchgedrückten EIN-/AUS-Schalter.

AUS-Schalten

Zum Beenden der Arbeit, EIN/AUS-Schalter loslassen.

Diese Maschine verfügt über ein 2-Gang-Getriebe.

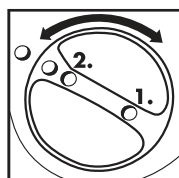

Es stehen zwei Maximaldrehzahlen (1. Gang niedrige Drehzahl, hohes Drehmoment / 2. Gang hohe Drehzahl) zur Verfügung.

Zum Wechseln von einem Gang in den anderen, den Gangwahlhebel jeweils um 180° drehen.

Gangwahlhebel nur im Stillstand betätigen.

DE Vermeiden Sie unbeabsichtigtes Anlaufen: stets Maschine ausschalten, wenn der Akkupack aus der Maschine entnommen wird.

Beim Eintauchen in das, bzw. beim Herausnehmen aus dem Mischgut, mit reduzierter Drehzahl arbeiten. Nach dem vollständigen Eintauchen Drehzahl bis zum Maximum steigern, damit ist eine ausreichende Motorkühlung gewährleistet.

Während des Mischvorgangs die Maschine durch das Mischgefäß führen. So lange mischen bis alles Mischgut vollständig durchgearbeitet ist. Die Verarbeitungsvorschriften der Materialhersteller beachten.

Je zäher das Mischgut desto höher werden die Drehmomentkräfte die auf die Maschine wirken, stellen Sie sich während der Arbeit darauf ein.

Wenn der laufende Rührstab auf eine Fläche stößt (z.B. Kübelboden) kann es zu einem Rückstoß kommen.

Akkupack

Vor der Benutzung den Akkupack aufladen. Laden Sie den Akkupack bei Leistungsabfall wieder auf.

Die optimale Aufbewahrungstemperatur liegt zwischen 10°C und 30°C.

Ist die Akku-Kapazität erschöpft, bleibt die Maschine stehen. Setzen Sie einen vollgeladenen Akku wieder ein.

Li-Ion-Akkupacks „Li-Power“ haben eine Kapazitäts- und Signalanzeige (11):

Taste (10) drücken und der Ladezustand wird durch die LED-Leuchten angezeigt.

Blinkt eine LED-Leuchte, ist der Akkupack fast leer und muss wieder aufgeladen werden.

Akkupack entnehmen, einsetzen

Entnehmen: Taste zur Akkupack-Entriegelung (3) drücken und Akkupack (6) nach vorne herausziehen.

Einsetzen: Akkupack (6) bis zum Einrasten aufschieben.

Störung:

Überlastschutz: Die Maschine wurde selbsttätig abgeschaltet. Das Gerät ist zu warm!

Maschine im Leerlauf laufen lassen, bis die Maschine abgekühlt ist.

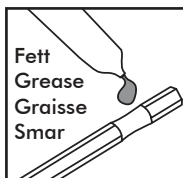

Die HEXAFIX-Kupplung sauber und gängig halten.

Die 6-Kantaufnahme der Kupplung regelmäßig mit geeignetem Schmierfett fetten.

Die Lüftungsschlitze sauber und offen halten, um eine ausreichende Kühlung zu gewährleisten.

Verschlossene Lüftungsschlitze führen zur Zerstörung der Maschine.

Achten Sie auf die Leichtgängigkeit des EIN-/AUS-Schalters und dessen Entriegelung.

Die Maschine ist mit selbstabschaltenden Kohlen ausgestattet. Bei Erreichen der Mindestlänge schaltet die Maschine ab. Die Kohlen vom autorisierten Kundendienst oder Collomix Werkservice austauschen lassen.

Reparaturen nur von einer anerkannten Fachwerkstätte oder vom Collomix-Service vornehmen lassen.

Verwenden Sie nur original Collomix oder CAS Akkupacks und Zubehör.

Kaufen Sie nur Akkupacks mit der zu Ihrem Elektrowerkzeug passenden Spannung.

Explosionszeichnungen, Ersatzteillisten und das Formular für Reparaturaufträge finden Sie unter: www.collomix.com

Entsorgung

Gerät, Zubehör und Verpackung sollen einer umweltgerechten Wiederverwertung zugeführt werden.

Nur für EU-Länder:



Elektrowerkzeuge nicht über den Hausmüll entsorgen.

Gemäß EU-Richtlinie 2002/96/EG über Elektro- und Elektronik-Altgeräte und Ihrer Umsetzung in nationales Recht müssen nicht mehr gebrauchsfähige Elektrowerkzeuge getrennt gesammelt und einer umweltgerechten Wiederverwertung zugeführt werden.

Spezielle Hinweise für Akkumaschinen:

Akku-Packs dürfen nicht mit dem Hausmüll entsorgt werden! Geben Sie defekte oder verbrauchte Akku-Packs an ihren Händler zurück!

Akku-Packs nicht ins Wasser werfen!

Vor dem Entsorgen den Akkupack im Elektrowerkzeug entladen. Die Kontakte gegen Kurzschluss sichern (z. B. mit Klebeband isolieren).

Pflege und Wartung

Nehmen Sie den Akku vor allen Arbeiten am Elektrowerkzeug (z.B. Wartung, Werkzeugwechsel etc.) sowie bei dessen Transport und Aufbewahrung aus dem Elektrowerkzeug. Bei unbeabsichtigtem Betätigen des Ein-/Ausschalters besteht Verletzungsgefahr.

Maschine und Rührstab nach Gebrauch sofort reinigen. Für die Reinigung des Rührstabs empfehlen wir den Collomix MIXER-CLEAN Reinigungsseimer.

Nach Beendigung der Arbeit den Rührstab aus der Kupplung nehmen.

Garantie

Im Rahmen der Lieferbedingungen leistet der Hersteller Garantie gemäß den gesetzlichen/länderspezifischen Bestimmungen. Bitte legen Sie bei einem Garantiefall die Rechnung oder Lieferschein bei.

Bei Unregelmäßigkeiten bitten wir Sie, die Maschine an uns einzusenden. Beanstandungen können nur anerkannt werden, wenn das Gerät unzerlegt an den Collomix-Service eingesandt wird.

Schäden, die auf normalen Verschleiß, Überlastung, unsachgemäße Behandlung, unpassendes Zubehör oder unzureichende Wartung zurückzuführen sind, bleiben von der Garantie ausgeschlossen.

Durch Drittpersonen ausgeführte Reparaturen entbinden uns von jeglicher Garantiepflicht.

Nicht mit uns abgeklärte bauliche oder funktionelle Veränderungen an der Maschine, haben das Erlöschen der Gewährleistung sowie der Konformitätserklärung zur Folge.

Garantieverlängerung DE / AT

Sie haben die Möglichkeit die Garantiezeit für Ihr Xo-Rührwerk von den üblichen 24 Monaten auf 36 Monate zu verlängern, wenn Sie in Deutschland oder Österreich ansässig sind.

Mit Hilfe der Erfassungsmaske auf unserer Webseite, www.collomix.com, tragen Sie das entsprechende Modell mit der Seriennummer ein, und schon kommen Sie in den Genuss der verlängerten Garantiezeit.

Geräusch-/Vibrationswerte

Messwerte ermittelt entsprechend EN 60745
Der A-bewertete Geräuschpegel des Gerätes beträgt typischerweise:

	Schalldruck L_{pA} [dB(A)]	Schalleistung L_{WA} [dB(A)]
Xo 20 NC	76 dB(a)	87 dB(A)
Unsicherheit K = 3 dB		

Schwingungsgesamtwert (beim Rühren von mineralischen Stoffen)

	Emissionswert a_n [m/s^2]
Xo 20 NC	1,5 m/s^2
Unsicherheit K = 1,5 m/s^2	

Die angegebenen technischen Daten sind toleranzbehaftet (entsprechend den jeweils gültigen Standards).

Emissionswerte

Diese Werte ermöglichen die Abschätzung der Emissionen des Elektrowerkzeugs und den Vergleich verschiedener Elektrowerkzeuge. Je nach Einsatzbedingung, Zustand des Elektrowerkzeuges oder der Einsatzwerkzeuge kann die tatsächliche Belastung höher oder geringer ausfallen. Berücksichtigen Sie zur Abschätzung Arbeitspausen und Phasen geringerer Belastung. Legen Sie aufgrund entsprechend angepasster Schätzwerte Schutzmaßnahmen für den Anwender fest, z.B. organisatorische Maßnahmen.

Änderungen vorbehalten

Hersteller:
Collomix GmbH
Daimlerstraße 9
85080 Gaimersheim
Deutschland
www.collomix.com

Technical data

	Xo 20^{NC}
Rated voltage	18 V
Idle speed 1st gear	- 470 min ⁻¹
Idle speed 2nd gear	- 780 min ⁻¹
Speed under load, 1st gear	- 350 min ⁻¹
Speed under load, 2nd gear	- 580 min ⁻¹
Maximum paddle diameter	140 mm
Paddle support	HEXAFIX
External thread of the agitator shaft	5/8"
Max. mix amount	- 40 litres
Weight without paddle, without battery	4.05 kg
Recommended CAS battery	18 V, 5.2 Ah

Intended use

The machine is intended for mixing liquid and powder building materials such as paints, mortar, adhesives, plaster and similar substances. The appropriate paddle that offers the right mixing effect should be used based on the consistency of the material and the quantity of material being mixed. **The total quantity of max. 30 kg/40 litres should not be exceeded per mixture.**

The information in the technical data should be noted when selecting the paddle type (diameter/mixing effect). Selecting an unsuitable mixing effect or paddle diameter can overload the machine/drives and consequently lead to damage. Please note that a paddle with a mixing effect from top to bottom puts a greater strain on the power tool than vice versa.

Due to the high torque of the machine, it is not permitted for use as a drill.

It is not permitted to use the machine to prepare foodstuffs.

The machine is not suitable for mixing materials containing graphite dust, brine or slurry. Mixing these substances can destroy the machine.

The user is solely responsible for damage caused by improper use.

Generally recognised accident prevention regulations and enclosed safety instructions must be observed.

Machine elements

- 1 Unlocking mechanism for On/Off switch
- 2 On/Off switch
- 3 Unlocking mechanism for battery
- 4 Metal frame
- 5 Handles
- 6 Battery pack
- 7 Rubber buffer
- 8 Gear selector
- 9 Agitator shaft
- 10 HEXAFIX coupling
- 11 Paddle
- 12 Capacity indicator button

Device-Specific Safety Instructions

 **WARNING:** Read all safety information, instructions, illustrations and technical data provided with this power tool. Failure to observe the safety information and the following instructions may result in electric shock, fire and/or severe injuries.

Retain all safety information and instructions for the future.

The term “power tool” used in the safety instructions refers to mains-operated power tools (with mains lead) and battery-operated power tools (without mains lead).

It is only possible to work with the device safely if you read the operating instructions and the safety instructions in full and strictly follow the instructions. The machine may only be used by persons familiar with the operating instructions and the applicable regulations regarding occupational safety and accident prevention.

 **In addition, the “General Safety Instructions” enclosed must be followed.**

- **Hold the power tool with both hands on the handles provided.** Loss of control can result in injury.
- **To avoid a hazardous atmosphere, provide adequate ventilation when mixing flammable materials.** Vapors that form can be inhaled or ignited by sparks generated by the power tool.
- **Do not stir foodstuffs.** Power tools and their application tools are not designed for processing foodstuffs.
- **Keep the power cord away from the work area.** The mains cable can get caught in the paddle basket.
- **Ensure that the mixing container is firmly and securely positioned.** An improperly secured container can move unexpectedly.

- **Make sure that no liquid splashes against the housing of the power tool.** Liquid that has entered the power tool can cause damage and electric shock.
- **Follow the instructions and safety information for the material to be mixed.** The material to be mixed may be harmful to health.
- **If the power tool falls into the material being mixed, immediately unplug the power tool and have it inspected by qualified personnel.**
- **Reaching into the mixing container with the power tool still plugged in it can cause an electric shock.**
- **Do not reach your hands into the mixing container or insert other objects into it during the mixing process.** Contact with the rotating paddle can cause serious injuries.
- **Only allow the power tool to start up and run down in the mixing container. The paddle can spin around in an uncontrolled manner or bend.**



Wear protective goggles and hearing protectors when working.



It is recommended to wear a dust mask during work involving large amounts of dust.



Wear protective gloves when working.

Special safety instructions for cordless machines:



- Protect battery packs from moisture!



- Do not expose battery packs to fire!



- Do not use defective or deformed battery packs!

- Do not open battery packs!



- Do not touch or short-circuit the battery packs' contacts!

- A slightly acidic, flammable liquid may escape from defective Li-ion battery packs!

- If battery fluid escapes and comes into contact with the skin, rinse immediately with plenty of water. If battery fluid comes into contact with the eyes, rinse thoroughly with clean water and seek immediate medical attention!

Transporting Li-ion battery packs:

- The shipment of Li-ion battery packs is subject to hazardous goods legislation (UN 3480 and UN 3481). Clarify the currently valid regulations when sending Li-ion battery packs. Ask your transport company for information if necessary.
- Only send battery packs if the housing is undamaged and no fluid is escaping. Remove the battery pack from the machine for shipping purposes. Protect the contacts against short-circuit (e.g. insulate with adhesive tape).
- Remove the battery from the power tool before transporting, storing or performing any work on the power tool (e.g. maintenance, tool change, etc.).

Assembly HEXAFIX / paddle

Screw the HEXAFIX coupling enclosed with the packaging onto the agitator shaft's 5/8" external thread.

Insert the mixer with HEXAFIX holder shaft into the coupling until it snaps into place.

To remove or change the mixer, just pull the sleeve on the coupling and the mixer will be released.

Keep the HEXAFIX coupling clean and grease it from time to time. This maintains its functionality.

Operation

Always hold the machine with two hands.

Switching on

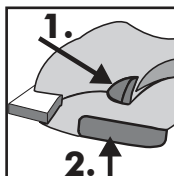

Press the button for the switch-on lock (1). The switch is unlocked.

Press the ON / OFF button (2).

The more firmly the ON / OFF switch is pressed, the faster the machine runs.

The ON / OFF switch cannot be locked!

It is best to work with the ON / OFF switch fully depressed at all times.

Switching off

Release the ON / OFF switch to finish the work.

This machine has a 2-speed gearbox.

Two maximum speeds (1st gear low speed, high torque / 2nd gear high speed) are available.

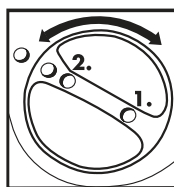

Turn the gear selector by 180° to change from one gear to another.

Only operate the gear selector when the device is stopped.

Prevent accidental start-up: always switch the machine off if the battery pack is removed from the machine.

EN Work at a reduced speed when immersing the machine into or removing it from the mix. Once the machine has been fully immersed, increase the speed to the maximum so that sufficient motor cooling is guaranteed.

Guide the machine through the mixing vessel during the mixing process. Mix until all the mix has been completely worked through. Observe the material manufacturer's processing instructions.

The tougher the mixture, the higher the torque forces acting on the machine; prepare yourself for this during work.

Recoil may occur if the running mixer comes into contact with a surface (e.g. base of the bucket).

Battery pack

Charge the battery pack before use. Recharge the battery pack if the performance drops.

The ideal storage temperature is between 10°C and 30°C.

If the battery capacity has been depleted, the machine remains at a standstill. Re-insert a fully charged battery.

"Li-Power" Li-ion battery packs have a capacity and signal indicator (11):

Press the button (10) and the charge status is indicated using the LED lights.

If an LED light flashes, the battery pack is almost flat and must be recharged.

Removing / inserting the battery pack

Removing: Press the button for the battery pack unlocking mechanism (3) and pull the battery pack (6) forwards and out.

Inserting: Slide the battery pack (6) on until it snaps into place.

Fault:

Overload protection: The machine was switched off automatically. The device is too hot!

Leave the machine idling until it has cooled down.

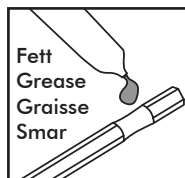

ensure sufficient cooling. Blocked ventilation openings will lead to the destruction of the device.

Make sure that the On/Off switch moves smoothly and that it is unlocked.

The machine is fitted with carbon brushes that switch off automatically. The machine switches off when the minimum length is reached. Have the carbon brushes replaced by the authorised customer service department or Collomix plant service team.

Repairs must only be carried out by authorised workshops or by the Collomix Service department.

Only use original Collomix or CAS battery packs and accessories.

Only buy battery packs with a voltage that matches your power tool.

Exploded drawings, spare parts lists and the form to request repairs can be found at: www.collomix.com

Disposal

The device, accessories and packaging should be introduced into an environmentally friendly recycling system.

For EU countries only:



Do not dispose of power tools together with household waste.

According to EU Directive 2002/96/EC on waste electrical and electronic equipment and your country's transposition into national law, power tools that are no longer usable must be collected and sent to an eco-friendly recycling facility.

Special instructions for cordless machines:

Battery packs must not be disposed of together with household waste! Return defective or used battery packs to your dealer!

Do not throw battery packs into water!

Discharge the battery pack in the power tool before disposal. Protect the contacts against short-circuit (e.g. insulate with adhesive tape).

Care and maintenance

Remove the battery from the power tool before transporting, storing or performing any work on the power tool (e.g. maintenance, tool change, etc.). There is a risk of injury if the ON / OFF switch is pressed accidentally.

Clean the machine and paddle immediately after use. We recommend the Collomix MIXER-CLEAN cleaning bucket to clean the paddle.

Remove the paddle from the coupling after finishing the work.

Keep the HEXAFIX coupling clean and running well.

Regularly lubricate the hexagonal support of the coupling with suitable lubricant.

The ventilation openings must be kept clean and clear to

Warranty

The manufacturer offers a product warranty within the scope of the delivery terms and in accordance with legal / country-specific regulations. Please include your payment receipt or delivery note with any warranty claims.

Please return the device to us if you detect any irregularities. Complaints / claims can only be considered if the device is delivered to the Collomix Service department in a complete and undismantled state.

Any damage resulting from normal wear, overload, improper handling, non-approved accessories or insufficient maintenance shall be exempt from the warranty.

Any repairs carried out by third parties shall release us from any warranty obligation.

Any structural or functional changes to the device not authorised by us shall result in the invalidation of the warranty as well as the declaration of conformity.

Noise/vibration values

Measured values determined according to EN 60745

The A-weighted noise level of the device is typically:

	Sound pressure L_{pA} [dB(A)]	Sound power L_{WA} [dB(A)]
Xo 20 NC	76 dB(a)	87 dB(A)
Uncertainty K = 3 dB		

Vibration total value (when stirring mineral substances)

	Emission value a_n [m/s^2]
Xo 20 NC	1.5 m/s^2
Uncertainty K = 1.5 m/s^2	

The stated technical data is subject to tolerances (corresponding to the respective valid standards).

Emission values

These values make it possible to estimate the emissions of the power tool and compare various power tools. The actual load may be higher or lower depending on the operating conditions and the condition of the power tool or the attachments. For estimation purposes, take into account work breaks and phases with lower loads. Define protective measures for the user, e.g. organisational measures, based on correspondingly adjusted estimated values.

Subject to change

Manufacturer:
Collomix GmbH
Daimlerstraße 9
85080 Gaimersheim
Germany

www.collomix.com

Caractéristiques techniques

	Xo 20^{NC}
Tension nominale	18 V
Vitesse à vide 1. Vitesse	- 470 min ⁻¹
Vitesse à vide 2. Vitesse	- 780 min ⁻¹
Régime en charge, 1. Vitesse	- 350 min ⁻¹
Régime en charge, 2. Vitesse	- 580 min ⁻¹
Diamètre maximal de l'agitateur	140 mm
Logement agitateur	HEXAFIX
Filetage extérieure sur l'arbre mélangeur	5/8"
Quantité à mélanger max.	40 litres
Poids sans agitateur, sans batterie	4,05 kg
Batterie CAS recommandée	18 V, 5,2 Ah

Utilisation conforme

La machine est prévue pour mélanger des matériaux en poudre comme les peintures, mortiers, colles, enduits et similaires. En fonction de la consistance des matériaux et de la quantité à mélanger, il faut recourir à l'agitateur adapté avec un effet de mélange correspondant. **Il ne faudrait pas dépasser une quantité totale de max. 30 kg/40 l par mélange.**

Tenir compte des données techniques au moment de choisir le type d'agitateur (diamètre / effet de mélange). Choisir un effet de mélange inadapté ou un diamètre d'agitateur inadapté peut entraîner une surcharge de la machine / de la transmission et endommager l'appareil. Veuillez noter qu'un agitateur avec effet de mélange du haut vers le bas exerce une charge supérieure sur l'appareil électrique que l'inverse.

En raison des couples élevés de la machine, il est interdit de l'utiliser en tant que perceuse.

L'utilisation de la machine pour la préparation d'aliments est interdite.

La machine n'est pas adaptée au mélange de matériaux contenant de la poussière de graphite ou des substances telles que la saumure ou le lisier. Le mélange de tels matériaux risque de détruire la machine.

L'utilisateur est seul responsable des dommages causés par une utilisation non conforme.

Il est obligatoire de respecter les réglementations relatives à la prévention des accidents généralement admises et les consignes de sécurité annexes.

Éléments de la machine

- 1 Déverrouillage du bouton marche/arrêt
- 2 Bouton marche/arrêt
- 3 Déverrouillage de la batterie
- 4 Cadre métallique
- 5 Poignées
- 6 Module de batteries
- 7 Tampons en caoutchouc
- 8 Levier de changement de vitesse
- 9 Arbre mélangeur
- 10 Embrayage HEXAFIX
- 11 Agitateur
- 12 Touche d'affichage de la capacité

Consignes de sécurité spécifiques à l'appareil

⚠ AVERTISSEMENT : Lisez toutes les consignes de sécurité, recommandations, illustrations et données techniques qui se réfèrent à cet appareil électrique. Les négligences dans le respect des consignes de sécurité et des recommandations suivantes peuvent causer des décharges électriques, des incendies et/ou des blessures graves.

Conservez toutes les consignes de sécurité et recommandations pour vous y référer ultérieurement.

Le terme « appareil électrique » employé dans les consignes de sécurité se réfère aux appareils électriques fonctionnant sur secteur (alimentés par un câble électrique) ou sans fil (alimentés par batterie).

Un travail sans danger avec l'appareil est seulement possible si vous lisez l'intégralité de la notice d'utilisation et des consignes de sécurité et si vous respectez rigoureusement les instructions préconisées. La machine ne doit être utilisée que par des personnes qui ont pris connaissance de la notice d'utilisation et des dispositions valables relatives à la sécurité au travail et à la prévention des accidents.

⚠ De plus, il faut respecter les «Consignes de sécurité générales» annexes.

- **Ne pas utiliser l'appareil dans un environnement à atmosphère explosible.** Ne pas mélanger des solvants facilement inflammables ou des substances contenant des solvants avec un point de combustion inférieur à 21° C.
- Veillez à ce qu'aucun liquide n'éclabousse contre le boîtier du moteur et à ne pas exposer celui-ci à la pluie - risque de décharge électrique !
- Ne jamais nettoyer l'appareil à l'eau - risque de décharge électrique !

- Toujours tenir l'appareil avec les deux mains pendant le fonctionnement et veillez à une tenue stable.
- Vérifier la bonne tenue et la concentricité impeccable de l'agitateur avant utilisation.
- Ne démarrer et arrêter l'appareil que dans le récipient de mélange. Assurer un positionnement solide et sûr du récipient de mélange.
- Ne jamais mettre les mains ou des objets dans le récipient mélangeur lors des mélanges en cours. Risque d'écrasement !
- Veuillez attendre jusqu'à l'arrêt complet de l'appareil ou de l'outil. Les outils rotatifs peuvent s'accrocher ou causer des blessures ou des dommages.
- Si sur le lieu de travail, le niveau de pression acoustique dépasse les 85 dB (A), porter une protection auditive !
- Il est recommandé de porter des gants de travail et des lunettes de protection pendant le travail avec le mélangeur. Le port de vêtements moulants est obligatoire.
- Porter un masque anti-poussière pour se protéger des poussières dangereuses pour la santé pendant l'actionnement du mélangeur. Certaines substances minérales sont classées cancérigènes. Si possible, utilisez un système d'aspiration de poussières.
- Ne procédez à l'envoi des blocs batterie uniquement lorsque le boîtier ne présente aucun défaut et qu'aucun liquide ne s'en échappe. Pour l'envoi, veuillez retirer le bloc batterie de l'appareil. Protégez les points de contact contre les courts-circuits (p.ex. en les isolant avec une bande adhésive).
- Veuillez toujours retirer la batterie de l'appareil électrique avant d'effectuer des modifications sur celui-ci (p.ex. des travaux de maintenance, un changement d'outil etc.) et avant son transport ou son rangement.



Porter une protection auditive et des lunettes de protection pendant le travail.



Pour des travaux générant une grande quantité de poussières, il est recommandé de porter un masque anti-poussière.



Porter des gants de protection pendant le travail.

Consignes de sécurité spéciales réservées aux appareils sans fil :



- Protéger les blocs batterie contre l'humidité !



- Ne jamais exposer les blocs batterie aux flammes !

- Ne jamais utiliser des blocs batterie défectueux ou déformés !



- Ne jamais ouvrir les blocs batterie !
- Ne jamais toucher ou court-circuiter les points de contact de la batterie !



- Les batteries Li-Ion défectueuses risquent de présenter des fuites d'un liquide inflammable et légèrement acide !

- En cas de contact du liquide de la batterie avec la peau, rincez sans attendre abondamment à l'eau. Si le liquide de la batterie entre en contact direct avec vos yeux, rincez-les à l'eau claire et consultez immédiatement un médecin !

Transport des blocs batterie Li-Ion :

- L'envoi des blocs batterie Li-Ion est soumis à la législation relative aux transports de marchandises dangereuses (UN 3480 et UN 3481). Lors de l'envoi des blocs batterie Li-Ion, merci de vous référer aux prescriptions en vigueur. Le cas échéant, veuillez vous informer auprès de votre transporteur.

Montage HEXAFIX / agitateur

Vissez l'embrayage HEXAFIX inclus dans le pack sur le filetage 5/8" de l'arbre mélangeur.

Insérez le mélangeur avec le mandrin HEXAFIX dans le logement de l'embrayage jusqu'à ce qu'il soit verrouillé.

Pour retirer, resp. changer le mélangeur, tirez vers l'arrière le manchon sur l'embrayage, ce qui permet de déverrouiller le mélangeur.

Nettoyez régulièrement l'embrayage HEXAFIX et graissez celui-ci de temps en temps. Cela permet de maintenir le bon fonctionnement de l'appareil.

Fonctionnement

Toujours tenir l'appareil avec les deux mains.

Mise en marche

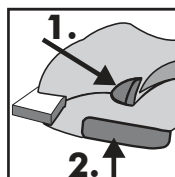

Enfoncez le bouton de verrouillage d'enclenchement (1). Le bouton est ensuite déverrouillé.

Appuyez sur le bouton marche/arrêt (2).

Plus on enfonce le bouton marche/arrêt, plus la vitesse de l'appareil augmente.

Le bouton marche/arrêt ne peut être bloqué !

Travaillez de préférence toujours avec le bouton marche/arrêt enfoncé jusqu'au bout.

Mise à l'arrêt

Après avoir terminé le travail, relâchez le bouton marche/arrêt.

FR Cette machine dispose d'une boîte à 2 vitesses.

Il existe deux vitesses de rotation maximales (1ère vitesse, faible régime, couple élevé / 2ème vitesse, régime élevé).

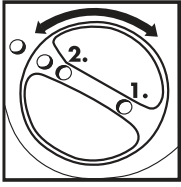

Pour passer d'une vitesse à l'autre, faire pivoter le levier de changement de vitesse de 180°.

N'actionner le levier de changement de vitesse qu'à l'arrêt.

Évitez tout démarrage involontaire : veillez toujours à mettre à l'arrêt l'appareil avant de retirer le bloc batterie.

Lors de l'immersion, resp. du retrait de l'appareil des matériaux à mélanger, toujours travailler avec une vitesse de rotation réduite. Après immersion totale, augmenter la vitesse de rotation au maximum pour assurer un refroidissement suffisant du moteur.

Au cours du processus du mélange, faire circuler l'appareil dans le récipient mélangeur. Travailler les matériaux avec le mélangeur jusqu'à ce que ceux-ci soient totalement mélangés. Veillez à respecter les consignes de traitement données par le fabricant des matériaux.

Plus la viscosité du matériau est dense, plus la puissance du couple qui influe sur l'appareil est élevée, veuillez donc tenir compte de ces facteurs lors de l'utilisation de l'appareil.

Le contact du mélangeur en marche avec une surface (p.ex. le fond du seau) peut entraîner un mouvement de recul.

Bloc batterie

Chargez le bloc batterie avant la mise en marche de l'appareil. Rechargez le bloc batterie en cas de baisse de puissance.

La température de stockage optimale se situe entre 10°C et 30°C.

Lorsque la batterie est vide, l'appareil s'arrête. Veuillez remplacer la batterie vide avec une batterie rechargée.

Les blocs batterie Li-Ion « Li-Power » possèdent un voyant d'indicateur de charge (11) :

Appuyez sur la touche (10) pour afficher l'état de charge à l'aide des voyants LED.

Lorsqu'un des voyants LED clignote, cela signifie que le bloc batterie est presque vide et qu'il doit être rechargé.

Retrait et insertion du bloc batterie

Retrait : Appuyez sur la touche de déverrouillage du bloc batterie (3) et retirez le bloc batterie (6) en tirant vers l'avant.

Insertion : Glissez le bloc batterie (6) dans son logement jusqu'à l'encliquetage.

Dysfonctionnement :

Protection contre les surcharges : L'appareil s'est arrêté automatiquement. L'appareil est trop chaud !

Laisser tourner l'appareil à vide jusqu'à ce qu'il ait refroidi.

Soin et maintenance

Veillez toujours retirer la batterie de l'appareil électrique avant d'effectuer des modifications sur celui-ci (p.ex. des travaux de maintenance, un changement d'outil etc.) et avant son transport ou son rangement. Il existe un risque de blessure en cas d'actionnement involontaire du bouton marche/arrêt.

Nettoyer la machine et l'agitateur immédiatement après son utilisation. Pour nettoyer l'agitateur, nous recommandons le seau de nettoyage Collomix MIXER-CLEAN.

Après avoir terminé le travail, retirer l'agitateur de l'embrayage.

Assurer le nettoyage et l'entretien de l'embrayage HEXAFIX.

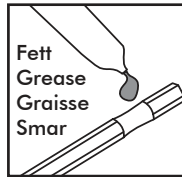

Graisser régulièrement le logement à 6 pans de l'embrayage.

Maintenir la fente de ventilation propre et ouverte afin de garantir un refroidissement suffisant. Si la fente de ventilation est fermée, cela peut entraîner une défaillance de la machine.

Vérifiez la bonne mobilité du bouton marche/arrêt et du mécanisme de déverrouillage.

La machine est équipée de charbons autorupteurs. Lorsque la longueur minimale est atteinte, la machine s'arrête. Faire remplacer les charbons par le service client habilité ou par le service de réparation Collomix.

N'entreprendre des réparations qu'auprès d'un atelier professionnel reconnu ou du service Collomix.

N'utilisez que les modules de batterie et les accessoires Collomix ou CAS originaux.

N'achetez que des modules de batterie qui sont adaptés à la tension de votre outil électrique.

Vous trouverez les vues éclatées, la liste des pièces de rechange et le formulaire pour des demandes de réparation à l'adresse : www.collomix.com

Élimination

L'appareil, les accessoires et l'emballage doivent pouvoir être revalorisés de manière écologique.

Concerne uniquement les pays issus de l'UE :



Ne pas jeter les appareils électriques avec les ordures ménagères.

Selon la directive UE 2002/96/CE relative aux équipements électriques et électroniques usagés et selon son application dans la législation nationale, il est obligatoire de collecter, de trier et de recycler les déchets électriques conformément au respect de l'environnement.

Remarques spécifiques aux appareils sans fil :

Il est interdit de jeter les blocs de batterie avec les ordures ménagères ! Retournez les blocs batterie usagés ou défectueux à votre fournisseur !

Ne jamais jeter les blocs batterie dans l'eau !

Avant sa mise au rebut, décharger le bloc batterie dans l'appareil électrique. Protégez les points de contact contre les courts-circuits (p.ex. en les isolant avec une bande adhésive).



Niveaux de bruit / de vibrations

Les valeurs mesurées sont conformes à EN 60745
Le niveau sonore selon la courbe A de l'appareil s'élevé en principe à :

	Pression acoustique L_{pA} [dB(A)]	Puissance sonore L_{WA} [dB(A)]
Xo 20 NC	76 dB(a)	87 dB(A)
	Flottement K = 3 dB	

Valeur totale de vibrations (pendant le mélange de matériaux minéraux)

	Niveau d'émission a_n [m/s^2]
Xo 20 NC	1,5 m/s^2
	Flottement K = 1,5 m/s^2

Les données techniques indiquées font l'objet de tolérances (selon les standards en vigueur).

Niveaux d'émission

Ces valeurs permettent l'évaluation des émissions de l'appareil électrique et le comparatif entre différents outils électriques. En fonction des conditions d'utilisation, de l'état de l'outil électrique ou des outils utilisés, la charge réelle peut s'avérer plus élevé ou plus faible. Pour réaliser l'évaluation, tenez compte des pauses de travail et des phases à charges inférieures. Selon les valeurs estimées adaptées, fixez les mesures de sécurité correspondantes resp. organisationnelles pour l'opérateur.

Garantie

Dans le cadre des conditions de livraison, le fabricant preste une garantie selon les dispositions légales / spécifiques au pays. Veuillez joindre la facture ou le bordereau de livraison si vous faites appel à la garantie.

En cas d'irrégularités, veuillez nous faire parvenir la machine. Les réclamations ne seront acceptées que si l'appareil est envoyé au service Collomix en l'état.

Sont exclus de la garantie, les dommages dus à l'usage normale, une surcharge, une utilisation non conforme, des accessoires non correspondants ou une maintenance défectueuse.

En cas de réparations effectuées par un tiers, nous nous désengageons de toute obligation de garantie.

Les modifications de construction ou modifications fonctionnelles sur la machine ne nous ayant pas été soumises au préalable entraîneront l'annulation de la garantie et de la déclaration de conformité.

Sous réserve de modifications

Fabricant :
Collomix GmbH
Daimlerstraße 9
85080 Gaimersheim
Allemagne

www.collomix.com

Datos técnicos

	Xo 20^{NC}
Tensión nominal	18 V
Retentí 1.ª marcha	- 470 r. p. m.
Retentí 2.ª marcha	- 780 r. p. m.
Velocidad bajo carga, 1.ª marcha	- 350 r. p. m.
Velocidad bajo carga, 2ª marcha	- 580 r. p. m.
Diámetro máximo del mezclador	140 mm
Alojamiento del mezclador	HEXAFIX
Rosca externa del eje de la varilla mezcladora	5/8"
Cantidad a mezclar máxima	- 40 l
Peso sin mezclador, sin batería	4,05 kg
CAS recomendado, batería	18 V, 5,2 Ah

Uso previsto

La máquina está concebida para mezclar líquidos y materiales de construcción en polvo como pinturas, mortero, adhesivo, yeso y sustancias similares. En función de la consistencia de material y de la cantidad a mezcla se debe emplear el mezclador adecuado con el correspondiente efecto de mezcla. **Cada mezcla individual no debe superar la cantidad total de máx. 30 kg/40 l.**

A la hora de elegir el tipo de mezclado (diámetro/efecto de mezcla) debe respetarse la información de los datos técnicos. La selección de un efecto de mezcla o diámetro del mezclador inadecuado puede producir una sobrecarga de la máquina/caja de velocidad y, en consecuencia, provocar daños. Tenga en cuenta que un mezclador con un efecto de mezcla de arriba abajo sobrecarga más la herramienta eléctrica que la inversa. No se admite el uso como taladro dados los elevados pares de la máquina.

No está permitido usar la máquina para procesar alimentos.

La máquina no es apta para mezclar materiales que contengan polvo de grafito, salmuera o estiércol. La mezcla de estas sustancias podría destruir la máquina.

El responsable de los daños en caso de un uso contrario al uso previsto es únicamente el usuario.

Deben respetarse las medidas generales reconocidas de prevención de accidentes y las indicaciones de seguridad adjuntas.

Elementos de la máquina

- 1 Desbloqueo del interruptor On/Off
- 2 Interruptor On/Off
- 3 Desbloqueo de la batería
- 4 Bastidor metálico
- 5 Mangos
- 6 Paquete de baterías
- 7 Amortiguador de goma
- 8 Palanca de selección de velocidad
- 9 Varilla mezcladora
- 10 Acoplamiento HEXAFIX
- 11 Mezclador
- 12 Botón indicador de capacidad

Indicaciones de seguridad específicas del aparato

⚠ ADVERTENCIA: Lea todas las indicaciones de seguridad, instrucciones, material gráfico y datos técnicos de los que está provista esta herramienta eléctrica. El incumplimiento de las indicaciones de seguridad y de las siguientes instrucciones pueden provocar descargas eléctricas, incendios y/o lesiones graves.

Guarde todas las indicaciones de seguridad e instrucciones para el futuro.

El concepto empleado en las indicaciones de seguridad «herramienta eléctrica» se refiere a herramientas eléctricas conectadas a la red (con cable de red) y no a herramientas eléctricas que funcionan a batería (sin cable de red).

Solo es seguro trabajar con el aparato si lee por completo las instrucciones de uso y las indicaciones de seguridad y sigue estrictamente las indicaciones. Únicamente personas que estén familiarizadas con el manual de instrucciones y la normativa vigente de seguridad en el trabajo y prevención de accidentes deben utilizar la máquina.

⚠ Además, también debe seguir las «Indicaciones de seguridad generales» adjuntas.

- **No ponga el aparato en funcionamiento en espacios con peligro de explosión.** No mezcle disolventes inflamables ni sustancias que contengan disolventes con un punto de inflamación inferior a 21 °C.
- Preste atención a que ningún líquido salpique el motor y no lo ponga bajo la lluvia, existe peligro de descarga eléctrica.
- En ningún caso debe limpiar el aparato con agua, existe peligro de descarga eléctrica.
- Mientras trabaja con él, sostenga el aparato siempre

- con ambas manos y compruebe que está bien seguro.
- Antes de la puesta en servicio, compruebe que la varilla mezcladora está bien enganchada y que la concéntrica no tiene obstáculos.
- Ponga en funcionamiento/desconecte el aparato solo dentro de un recipiente de mezcla. Asegúrese que el recipiente de mezcla esté seguro.
- Cuando haya tareas de mezcla en curso, no introduzca las manos ni ningún objeto en el recipiente de mezclado. Peligro de aplastamiento.
- Espere hasta que el aparato o la herramienta se haya detenido completamente. Las herramientas en rotación se pueden enganchar y provocar lesiones o daños.
- Si se supera el nivel de presión acústica en el lugar de trabajo 85 dB (A), use protección auditiva.
- Mientras se trabaja con el mezclador, se recomienda usar guantes de trabajo y gafas de protección. Es obligatorio usar ropa ceñida.
- Lleve una mascarilla antipolvo para protegerse de polvos nocivos durante la mezcla. Ciertas sustancias minerales son cancerígenas. En la medida de lo posible, use un despolvoreador.

Indicaciones especiales de seguridad para máquinas a batería:

- ¡Proteger los paquetes de baterías de la humedad!
- ¡No exponer al fuego los paquetes de baterías!

- ¡No utilizar paquetes de baterías defectuosos o deformados!
- ¡No abrir los paquetes de baterías!
- ¡No tocar ni cortocircuitar los contactos de los paquetes de baterías!

 • ¡Los paquetes de baterías de ion de litio defectuosos pueden derramar un líquido ligeramente ácido e inflamable!

 • Si este líquido entra en contacto con la piel, lávese de inmediato con agua abundante. ¡Si este líquido entra en contacto con sus ojos, lávese con agua limpia y acuda de inmediato al médico!

Transporte de paquetes de baterías de ion de litio:

- El envío de paquetes de baterías de ion de litio se considera transporte de mercancías peligrosas (UN 3480 y UN 3481). Antes de enviar paquetes de baterías de ion de litio, consulte las normativas vigentes. En caso necesario, solicite la información a su empresa de transporte.
- Los paquetes de baterías enviados deben tener la

carcasa en perfecto estado y no deben perder líquido. Sacar el paquete de baterías de la máquina antes de enviarlo. Asegurar los contactos contra cortocircuito (p. ej. aislándolos con cinta adhesiva).

- Saque la batería antes de realizar cualquier trabajo en la herramienta eléctrica (p. ej. mantenimiento, cambio de herramienta, etc.), así como para su transporte o almacenamiento.



Lleve protección auditiva y gafas de protección mientras trabaje en la máquina.



Se recomienda usar una máscara antipolvo durante los trabajos que generen mucho polvo.



Lleve guantes de protección durante el trabajo.

Montaje HEXAFIX/mezclador

Atornille el acoplamiento HEXAFIX —incluido en el embalaje— a la rosca exterior de 5/8" de la varilla mezcladora.

Introducir el mezclador con vástago de inserción HEXAFIX en el acoplamiento hasta que este se bloquee.

Para aflojar o cambiar el mezclador, solo hay que tirar del mango en el acoplamiento y soltar el mezclador.

Mantenga limpio el acoplamiento HEXAFIX y engráselo de vez en cuando. Así se garantiza su correcto funcionamiento.

Funcionamiento

La máquina debe sujetarse siempre con las dos manos.

Conectar ON

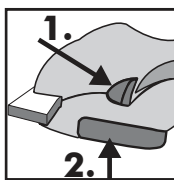

Presionar el botón de bloqueo de arranque (1). El interruptor se desbloquea.

Pulsar el interruptor On/Off (2).

Cuanto más se presiona el interruptor On/Off, más velocidad coge la máquina.

¡El interruptor On/Off no se puede

bloquear!

Es recomendable trabajar siempre con el interruptor On/Off completamente presionado.

Desconectar OFF

Para finalizar el trabajo, soltar el interruptor On/Off.

La máquina cuenta con una caja de velocidad de 2 marchas.

ES Hay disponibles dos velocidades máximas (1.ª marcha, velocidad baja, par elevado/2.ª marcha, velocidad alta).

Cuidado y mantenimiento

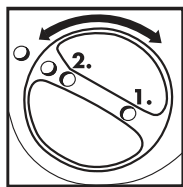

Para cambiar de una marcha a otra debe girar la palanca de selección de marcha 180°.

Accione dicha palanca de cambio de marcha solo con la máquina parada.

Evite un arranque involuntario: desconecte siempre la máquina cuando extraiga el paquete de

Saque la batería antes de realizar cualquier trabajo en la herramienta eléctrica (p. ej. mantenimiento, cambio de herramienta, etc.), así como para su transporte o almacenamiento. Peligro de lesiones en caso de accionamiento involuntario del interruptor On/Off.

Limpie la máquina y el mezclador de inmediato tras el uso. Para limpiar el mezclador se recomienda el cubo de limpieza MIXER-CLEAN.

Tras terminar el trabajo, extraer el mezclador del acoplamiento.

Mantenga el acoplamiento HEXAFIX siempre limpio y funcional.

baterías.

Al sumergir o al sacar la máquina del material de mezcla, reduzca la velocidad. Una vez sumergida por completo, aumentar la velocidad al máximo para garantizar una refrigeración suficiente del motor.

Durante el proceso de mezcla, la máquina debe pasar por todo el recipiente de mezclado. Continuar el proceso de mezcla hasta que toda la mezcla esté bien trabajada. Respetar las indicaciones de preparación del fabricante del material.

Durante el trabajo, tenga en cuenta que cuanto más compacta sea la mezcla, mayores serán las fuerzas de torsión que actúan sobre la máquina.

Si el mezclador entra en contacto con una superficie (p. ej. la base del cubo) cuando está en funcionamiento, puede producirse un efecto de rebote.

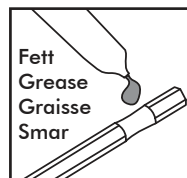

Engrase regularmente el alojamiento hexagonal del acoplamiento con una grasa lubricante adecuada.

Mantenga las rejillas de ventilación siempre limpias y despejadas para garantizar un nivel de refrigeración suficientemente amplio.

Unas rejillas de ventilación taponadas provocan que la máquina se estropee de forma irreparable.

Compruebe que el interruptor On/Off y su desbloqueo se mueven con facilidad.

Paquete de baterías

El paquete de baterías debe cargarse antes de utilizarlo. Si se produce una caída de potencia, vuelva a cargar el paquete de baterías.

Temperatura de almacenamiento óptima: entre 10 °C y 30 °C.

Si la carga de la batería se agota, la máquina se detiene. Introduzca una batería completamente cargada.

Los paquetes de baterías de ion de litio «Li-Power» cuentan con un indicador de carga y señal (11):

Pulsar el botón (10) para que las luces LED indiquen el nivel de carga.

Cuando parpadea uno de los LED, significa que el paquete de baterías está casi descargado y es necesario volver a cargarlo.

Retirar/colocar el paquete de baterías

Retirar: Pulsar el botón de desbloqueo del paquete de baterías (3) y sacar el paquete de baterías (6) hacia delante.

Colocar: Introducir el paquete de baterías (6) hasta que encaje.

Avería:

Protección contra sobrecarga: la máquina se ha desconectado automáticamente. ¡El aparato está demasiado caliente!

Dejar la máquina funcionando en vacío hasta que se haya enfriado.

La máquina está equipada con escobillas de conmutación automática. En cuanto alcanzan la longitud mínima, la máquina se desconecta. Las escobillas las puede cambiar solo el servicio de atención al cliente autorizado o el servicio de asistencia técnica de Collomix.

Encargue los trabajos de reparación exclusivamente a un taller especializado reconocido o al servicio de asistencia técnica de Collomix.

Use solo paquetes de baterías y accesorios originales de Collomix o CAS.

Adquiera solo paquetes de baterías que sean adecuados para la tensión correspondiente de su herramienta eléctrica.

En www.collomix.com encontrará gráficos de explosión, listas de piezas de repuestos y el formulario para la solicitud de reparaciones.

Eliminación

Tanto el equipo, como los accesorios y el embalaje deben reciclarse de manera respetuosa con el medioambiente.

Solo para países de la UE:



Las herramientas eléctricas no deben desecharse con los residuos domésticos.

Conforme a la Directiva UE 2002/96/CE sobre residuos de aparatos eléctricos y electrónicos y su transposición al Derecho nacional, las herramientas eléctricas que dejan de ser funcionales deben someterse a una recogida selectiva y enviarse a una empresa de reciclado adecuada.

Indicaciones especiales para máquinas a batería:

¡Los paquetes de baterías no deben eliminarse con la basura doméstica! ¡Lleve a su distribuidor los paquetes de baterías defectuosos o agotados!

¡Los paquetes de baterías no deben tirarse al agua!

Antes de desechar el paquete de baterías, debe descargarse en la herramienta eléctrica. Asegurar los contactos contra cortocircuito (p. ej. aislándolos con cinta adhesiva).

Garantía

En el marco de las condiciones de suministro, el fabricante ofrece una garantía en función de las disposiciones legales/específicas del país. En caso de cualquier reclamación de garantía, adjunte la factura o el albarán.

En caso de cualquier irregularidad, le rogamos que nos envíe la máquina. Las reclamaciones solo serán reconocidas si el aparato se envía sin desensamblar al servicio de asistencia técnica de Collomix.

Los daños que hayan sido provocados por un desgaste normal, sobrecarga, manejo indebido, accesorios no adecuados o un mantenimiento insuficiente, quedan totalmente excluidos de la garantía.

Cualquier trabajo de reparación realizado por terceras partes anula cualquier obligación de garantía por nuestra parte.

Si se realiza cualquier modificación constructiva en la máquina sin nuestro consentimiento, se anulará la garantía y la declaración de conformidad.

Valores de ruido/vibración

Valores de medición calculados según la EN 60745
El nivel de ruido típico considerado A del aparato es:

	Presión acústica L_{pA} [dB(A)]	Potencia acústica L_{WA} [dB(A)]
Xo 20 NC	76 dB(a)	87 dB(A)
	Incertidumbre K = 3 dB	

Valor total de oscilación (al mezclar sustancias minerales)

	Valor de emisiones a_n [m/s^2]
Xo 20 NC	1,5 m/s^2
	Incertidumbre K = 1,5 m/s^2

Los datos técnicos indicados están sujetos a tolerancias (según el estándar válido en cada caso).

Valores de emisión

Estos valores permiten la estimación de las emisiones de la herramienta eléctrica y la comparativa con otras herramientas. En función de las condiciones de uso, estado de la herramienta eléctrica o de las herramientas de uso, la carga real puede ser mayor o menor. Tenga en cuenta para la estimación las pausas del trabajo y las fases de menor carga. Adopte las medidas de protección para el usuario o las medidas organizativas adecuadas según los valores estimados ajustados.

Reservados los derechos de modificación

Fabricante:
Collomix GmbH
Daimlerstraße 9
85080 Gaimersheim
Alemania
www.collomix.com

Dados técnicos

	Xo 20^{NC}
Tensão nominal	18 V
Velocidade de rotação em vazio 1. ^a velocidade	- 470 rpm
Velocidade de rotação em vazio 2. ^a velocidade	- 780 rpm
Velocidade de rotação abaixo da carga, 1. ^a velocidade	- 350 rpm
Velocidade de rotação abaixo da carga, 2. ^a velocidade	- 580 rpm
Diâmetro máximo do misturador	140 mm
Suporte do misturador	HEXAFIX
Rosca externa no veio misturador	5/8 in
Quantidade máx. de mistura	- 40 l
Peso sem misturador, sem bateria	4,05 kg
Bateria - CAS recomend.	18 V, 5,2 Ah

Utilização adequada

A máquina destina-se à mistura de substâncias líquidas e pulverulentas, como tintas, argamassa, cola, reboco e similares. Conforme a consistência do material e a quantidade de mistura, deve utilizar-se o misturador adequado com o respetivo efeito de mistura. **Por mistura, não deve exceder-se a quantidade total máx. de 30 kg/40 l.**

Ao seleccionar o tipo de misturador (diâmetro/efeito de mistura), respeitar as indicações constantes nos dados técnicos. A seleção de um efeito de mistura/diâmetro do misturador inadequado pode provocar a sobrecarga da máquina ou da caixa de velocidades e danos, consequentemente. Tenha em atenção que um misturador com um efeito de mistura de cima para baixo sobrecarrega mais a ferramenta elétrica do que o inverso.

Devido aos elevados binários da máquina, não é permitido utilizá-la como berbequim.

A máquina não pode ser utilizada para a preparação de alimentos.

A máquina não é adequada para a mistura de materiais com pó de grafite, soluções salinas ou estrume líquido. A mistura destes materiais pode destruir a máquina.

O utilizador é o único responsável por danos decorrentes da utilização inadequada.

Devem respeitar-se os regulamentos de prevenção de acidentes geralmente reconhecidos e as instruções de segurança incluídas.

Elementos da máquina

- 1 Botão de desbloqueio do interruptor de LIGAR/DESLIGAR
- 2 Interruptor de LIGAR/DESLIGAR
- 3 Botão de desbloqueio da bateria
- 4 Armação das pegas
- 5 Pegas
- 6 Bateria
- 7 Amortecedor de borracha
- 8 Alavanca de seleção de mudanças
- 9 Veio misturador
- 10 Acoplamento HEXAFIX
- 11 Vareta de mistura
- 12 Tecla de indicação da capacidade

Instruções de segurança específicas do aparelho

⚠ AVISO: Leia todas as instruções de segurança, indicações, ilustrações e dados técnicos que acompanham esta ferramenta elétrica. O inobservância das instruções de segurança e das indicações que se seguem pode provocar um choque elétrico, um incêndio e/ou ferimentos graves.

Guarde todas as instruções de segurança e indicações para utilização futura.

O termo “ferramenta elétrica” utilizado nas instruções de segurança refere-se a ferramentas elétricas alimentadas por corrente elétrica (com cabo de alimentação) e a ferramentas elétricas alimentadas por bateria (sem cabo de alimentação).

Só é possível trabalhar em segurança com o aparelho se ler o manual de instruções e as instruções de segurança na íntegra e cumprir rigorosamente as indicações. A máquina só pode ser utilizada por pessoas familiarizadas com o manual de instruções e os regulamentos de segurança no trabalho e prevenção de acidentes aplicáveis.

⚠ Além disso, as “instruções de segurança gerais” incluídas devem ser cumpridas.

- **Não utilizar o aparelho num ambiente com atmosfera potencialmente explosiva.** Não misturar solventes facilmente inflamáveis ou substâncias com solventes com um ponto de inflamação inferior a 21 °C.
- **Assegure-se de que nenhum líquido salpica a caixa do motor e não a exponha à chuva - perigo de choque elétrico!**
- **Nunca lave o aparelho com água - perigo de choque elétrico!**

- Durante o trabalho, segure sempre o aparelho com as duas mãos e certifique-se de que está numa posição segura.
- Antes da colocação em funcionamento, verificar se a haste do misturador está bem assente e se funciona perfeitamente.
- Permitir o arranque ou a paragem do aparelho apenas no recipiente de mistura. Garantir que o recipiente de mistura está estável e seguro.
- Durante os trabalhos de mistura, não tocar no recipiente de mistura com as mãos ou servindo-se de objetos. Perigo de esmagamento!
- Aguarde que o aparelho ou a ferramenta pare. As ferramentas rotativas podem ficar presas e provocar ferimentos ou danos.
- Utilizar proteção auditiva se o nível de pressão acústica no local de trabalho for superior a 85 dB (A)!
- Durante o trabalho com o misturador, recomenda-se a utilização de luvas de trabalho e óculos de proteção. É obrigatório utilizar roupa justa.
- Utilizar máscara anti-pó para se proteger de poeiras nocivas durante a mistura. Algumas substâncias minerais são consideradas cancerígenas. Se possível, utilize um sistema de extração de pó.

Instruções de segurança especiais para máquinas com bateria:



- Proteja as baterias da humidade.



- Nunca exponha as baterias a chamas ou ao fogo.

- Nunca utilize baterias avariadas ou deformadas.
- Nunca abra a bateria.
- Nunca toque na bateria nem lhe provoque um curto-circuito.
- As baterias de íões de lítio avariadas podem derramar um líquido ligeiramente ácido e inflamável.



- Se a bateria estiver a perder líquido e ele entrar em contacto com a sua pele, lave imediatamente a zona afetada com água abundante.



- Se a bateria estiver a perder líquido e ele entrar em contacto com os seus olhos, lave-os com água limpa e consulte imediatamente um médico!

Transportar baterias de íões de lítio:

- A expedição de baterias de íões de lítio está sujeita às disposições relativas ao transporte de mercadorias perigosas (UN 3480 e UN 3481). Informe-se sobre as disposições em vigor aquando da expedição de baterias de íões de lítio. Eventualmente, poderá obter estas informações junto da sua transportadora.
- As baterias só podem ser expedidas se as respetivas

caixas não apresentarem danos e se não estiverem a perder líquido. Para efeitos de expedição, a bateria tem de ser removida da máquina. Proteja os contactos contra curto-circuitos (isolando-os com fita adesiva, por exemplo).

- Retire sempre a bateria da ferramenta elétrica antes da realização de qualquer trabalho na ferramenta (como, por exemplo, manutenção, substituição de ferramenta, etc.) e também antes do respetivo transporte ou armazenamento.



Durante o trabalho, utilizar óculos de proteção e proteção auditiva.



Recomenda-se a utilização de máscara anti-pó ao trabalhar num ambiente com muito pó.



Durante o trabalho, utilizar luvas de proteção.

Montagem do HEXAFIX/misturador

Aparafuse o acoplamento HEXAFIX fornecido na embalagem à rosca externa de 5/8" do veio misturador.

Encaixe a vareta de mistura com a haste de união HEXAFIX no acoplamento até a vareta ficar bloqueada.

Para saltar ou substituir a vareta de mistura, só tem de puxar a guarnição do acoplamento para trás e a vareta de mistura solta-se.

Mantenha o acoplamento HEXAFIX limpo e lubrifique-o de tempos a tempos. Desta forma, o acoplamento mantém a sua funcionalidade.

Operação

Segure sempre na máquina com as duas mãos.

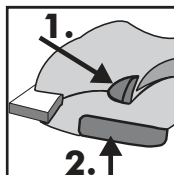

Ligar a máquina

Prima o botão de desbloqueio do interruptor de LIGAR/DESLIGAR (1). O interruptor fica desbloqueado.

Prima o interruptor de LIGAR/DESLIGAR (2).

Quanto mais força imprimir ao interruptor de LIGAR/DESLIGAR, tanto mais rápido será o funcionamento da máquina.

O interruptor de LIGAR/DESLIGAR não pode ser travado! O ideal será trabalhar sempre com o interruptor de LIGAR/DESLIGAR totalmente premido.

PT Desligar a máquina

Para terminar o trabalho, solte o interruptor de LIGAR/DESLIGAR.

Esta máquina dispõe de uma caixa de velocidades com duas velocidades.

Existem duas velocidades de rotação máximas (1.ª mudança: velocidade de rotação reduzida, binário elevado/2.ª mudança: velocidade de rotação elevada).

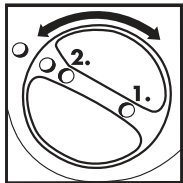

Para mudar de uma mudança para outra, rodar a alavanca de seleção de mudanças a 180 °.

Acionar a alavanca de seleção de mudanças apenas no estado parado.

Evite uma ligação accidental: desligue sempre a máquina quando a bateria for retirada da máquina.

Quando introduzir o misturador no produto a ser misturado ou o retirar do produto, trabalhe com uma velocidade de rotação baixa. Depois de introduzir completamente o misturador, aumente a velocidade de rotação para o máximo, assegurando assim um arrefecimento suficiente do motor.

Durante o processo de mistura, conduza o misturador através do recipiente de mistura. Continue a misturar o produto até ele ser todo processado. Tenha em conta as instruções de processamento do fabricante do material.

Quanto mais duro for o produto a misturar, tanto maiores serão as forças dos binários exercidos sobre a máquina. Por isso, prepare-se em conformidade durante o trabalho.

Se a vareta de mistura embater contra uma superfície (o fundo da cuba, por exemplo) durante o funcionamento, a vareta pode ressaltar.

Bateria

Carregue a bateria antes da utilização. Volte a carregar a bateria em caso de perda de potência.

A temperatura de armazenamento ideal está compreendida entre os 10 °C e os 30 °C.

Se a bateria ficar sem carga, a máquina deixa de funcionar. Substitua a bateria sem carga por uma carregada.

As baterias de iões de lítio "Li-Power" têm uma indicação da capacidade e de sinalização (11):

Prima a tecla (10): o estado de carga é indicados através dos LEDs.

Se um LED piscar, isso significa que a bateria está quase vazia e que tem de voltar a ser carregada.

Retirar e instalar a bateria

Retirar: Prima o botão de desbloqueio da bateria (3) e extraia a bateria (6) para a frente.

Instalar: Faça deslizar a bateria (6) para trás até prender.

Avaria:

Proteção contra sobrecargas: a máquina desligou-se automaticamente. A máquina está demasiado quente.

Deixe a máquina trabalhar em vazio até arrefecer.

Conservação e manutenção

Retire sempre a bateria da ferramenta elétrica antes da realização de qualquer trabalho na ferramenta (como, por exemplo, manutenção, substituição de ferramenta, etc.) e também antes do respetivo transporte ou armazenamento. Uma ativação accidental do interruptor de LIGAR/DESLIGAR pode dar azo a ferimentos.

Após a utilização, limpar imediatamente a máquina e o misturador. Para a limpeza do misturador, recomendamos o balde de limpeza Collomix MIXER-CLEAN.

Após a conclusão do trabalho, retirar o misturador do acoplamento.

Manter o acoplamento HEXAFIX limpo e utilizável.

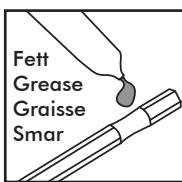

Lubrificar regularmente o alojamento hexagonal do acoplamento com massa lubrificante adequada.

Manter as aberturas de ventilação limpas e abertas, para garantir uma refrigeração suficiente. As aberturas de ventilação fechadas provocam a destruição da máquina.

Assegure-se de que o interruptor de LIGAR/DESLIGAR se move facilmente e está desbloqueado.

A máquina está equipada com carvão de desligamento automático. Ao atingir o comprimento mínimo, a máquina desliga-se. Solicitar a substituição do carvão junto do serviço de assistência ao cliente autorizado ou do serviço de oficina Collomix.

Solicitar a realização de reparações apenas junto de oficinas especializadas reconhecidas ou do serviço Collomix.

Utilize apenas acessórios e baterias CAS ou Collomix originais.

Compre apenas baterias com a tensão adequada à sua ferramenta elétrica.

As vistas explodidas, as listas de peças de substituição e o formulário para pedidos de reparação podem ser encontrados em: www.collomix.com

Eliminação

O dispositivo, os acessórios e a embalagem devem ser reciclados de forma ambientalmente correta.

Só aplicável a países da UE:



As ferramentas elétricas não podem ser eliminadas juntamente com o lixo doméstico.

De acordo com a Diretiva 2002/96/CE do Parlamento Europeu e do Conselho relativa aos resíduos de equipamentos elétricos e eletrónicos (REEE), quer com a sua transposição para a legislação nacional, as ferramentas elétricas que já não possam ser utilizadas devem ser recolhidas separadamente e de ser recicladas de forma ecológica.

Instruções especiais para máquinas com bateria:

As baterias não podem ser eliminadas juntamente com o lixo doméstico. Devolva as baterias avariadas ou gastas ao seu agente.

Nunca deite baterias para a água!

Retire a bateria da ferramenta elétrica antes da respetiva eliminação. Proteja os contactos contra curto-circuitos (isolando-os com fita adesiva, por exemplo).

Garantia

No âmbito das condições de entrega, o fabricante fornece garantia de acordo com os regulamentos legais/específicos do país. Por favor, coloque a fatura ou a nota de entrega no caso de uma reivindicação de garantia.

Em caso de irregularidades, solicitamos que nos envie a máquina. As reclamações só serão aceites se o dispositivo for enviado em estado não desmontado para o Serviço de Assistência Collomix.

Os danos decorrentes de desgaste normal, sobrecarga, manuseamento inadequado, acessórios inadequados ou manutenção inadequada são excluídos da garantia.

Reparações realizadas por terceiros isentam-nos de quaisquer obrigações de garantia.

Alterações estruturais ou funcionais na máquina que não foram esclarecidas conosco anularão a garantia, bem como a declaração de conformidade.

Valores de ruído/vibração

Valores de medição determinados conforme a EN 60745 Normalmente, o nível de ruído ponderado A do aparelho é:

	Pressão acústica L_{pA} [dB(A)]	Potência acústica L_{WA} [dB(A)]
Xo 20 NC	76 dB(a)	87 dB(A)
	Incerteza K = 3 dB	

Valor total de vibração (ao misturar substâncias mineiras)

	Valor de emissões a_n [m/s^2]
Xo 20 NC	1,5 m/s^2
	Incerteza K = 1,5 m/s^2

Os dados técnicos indicados estão sujeitos a tolerâncias (de acordo com as normas aplicáveis).

Valores de emissões

Estes valores permitem a estimativa das emissões da ferramenta elétrica e a comparação de diversas ferramentas elétricas. Conforme as condições de utilização, o estado da ferramenta elétrica ou as ferramentas de inserção, a carga real pode ser superior ou inferior. Para a estimativa, tenha em consideração as pausas no trabalho e as fases de carga inferior. Estabeleça medidas de proteção para o utilizador, por exemplo, medidas organizacionais, com base nos respetivos valores estimados ajustados.

Reservado o direito a modificações

Fabricante:
Collomix GmbH
Daimlerstraße 9
85080 Gaimersheim
Alemanha
www.collomix.com

Dati tecnici

	Xo 20^{NC}
Tensione nominale	18 V
Giri al minimo 1 ^a marcia	- 470 min ⁻¹
Giri al minimo 2 ^a marcia	- 780 min ⁻¹
Giri sotto carico, 1 ^a marcia	- 350 min ⁻¹
Giri sotto carico, 2 ^a marcia	- 580 min ⁻¹
Diametro massimo miscelatore	140 mm
Attacco miscelatore	HEXAFIX
Filettature esterne sul miscelatore	5/8"
Volume di miscelazione massimo	- 40 litri
Peso senza miscelatore, senza batteria	4,05 kg
Batteria CAS consigliata	18 V, 5,2 Ah

Uso conforme alla destinazione

L'apparecchio è progettato per miscelare materiali liquidi e in polvere quali colori, massetti, collanti, malte e simili. A seconda della consistenza del materiale e del volume di miscelazione va impiegato il miscelatore con l'azione di miscelazione adeguata. **In ciascuna miscelazione non va superato il volume totale di max. 30 kg/40 l. .**

Nella scelta del tipo di miscelatore (diametro/azione di miscelazione) rispettare le indicazioni dei dati tecnici. Una scelta errata dell'azione di miscelazione o del diametro del miscelatore può causare il sovraccarico dell'apparecchio/motore e danni conseguenti. Tenere presente che il miscelatore sollecita maggiormente l'utensile elettrico con un'azione di miscelazione dall'alto verso il basso.

A causa delle coppie elevate dell'apparecchio, non è ammesso l'utilizzo come trapano.

Non è ammesso utilizzare l'apparecchio per preparare pietanze.

L'apparecchio non è adatto per miscelare materiali contenenti polvere di grafite, salamoia o liquami. La miscelazione di queste sostanze può distruggere l'apparecchio.

Per danni dovuti ad un uso non conforme alla destinazione dell'apparecchio risponde unicamente l'utente.

È necessario rispettare le norme di prevenzione antinfortunistica e le istruzioni di sicurezza allegate.

Elementi dell'apparecchio

- 1 Sblocco dell'interruttore ACCESO/SPENTO
- 2 Interruttore ACCESO/SPENTO
- 3 Sblocco della batteria
- 4 Telaio in metallo
- 5 Manici
- 6 Pacco batteria
- 7 Paracolpi in gomma
- 8 Leva di selezione marcia
- 9 Albero del miscelatore
- 10 Attacco HEXAFIX
- 11 Miscelatore
- 12 Tasto per l'indicazione della carica della batteria

Istruzioni di sicurezza specifiche per l'apparecchio

⚠️ AVVISO: Leggere tutte le indicazioni di sicurezza, le istruzioni, le immagini e i dati tecnici da cui è accompagnato questo utensile elettrico. La mancata osservanza delle indicazioni di sicurezza e delle seguenti istruzioni può causare scariche elettriche, incendi e/o lesioni gravi.

Conservare tutte le indicazioni di sicurezza e le istruzioni per riferimento futuro.

Il termine "utensile elettrico" utilizzato nelle indicazioni di sicurezza si riferisce a utensili collegati alla rete elettrica (con cavo di alimentazione) e ad utensili elettrici a batteria (senza cavo di alimentazione).

È possibile utilizzare l'apparecchio senza correre rischi solo leggendo le istruzioni d'uso e le indicazioni di sicurezza e rispettando rigorosamente le istruzioni. L'apparecchio deve essere utilizzato soltanto da persone a conoscenza delle istruzioni d'uso e delle norme vigenti in materia di sicurezza sul lavoro e prevenzione contro gli infortuni.

⚠️ In aggiunta devono essere rispettate le "indicazioni di sicurezza generali" allegate.

- **Non utilizzare l'apparecchio in ambienti con rischio di esplosione.** Non miscelare solventi facilmente infiammabili o sostanze contenenti solventi con punto di infiammabilità inferiore a 21° C.
- Assicurarsi che l'alloggiamento dell'apparecchio non sia raggiunto da schizzi e non esporlo alla pioggia - pericolo di scarica elettrica!
- Non lavare in nessun caso l'apparecchio con acqua - pericolo di scarica elettrica!
- Durante il lavoro tenere sempre l'apparecchio fermo con entrambe le mani e assicurarsi che sia in posizione stabile.

- Prima della messa in funzione assicurarsi che la frusta sia ben bloccata e che la rotazione sia perfetta.
- Inserire/estrarre il miscelatore solo nel recipiente di miscelazione. Assicurarsi che il recipiente di miscelazione sia in posizione stabile e sicura.
- Durante i lavori di miscelazione non accedere al recipiente con le mani o con oggetti. Pericolo di schiacciamento!
- Attendere fino all'arresto della macchina o dell'utensile. Gli utensili rotanti possono bloccarsi e causare lesioni o danni.
- Se il livello di potenza sonora nella postazione di lavoro è superiore a 85 dB (A), indossare una protezione per l'udito!
- Lavorando con il miscelatore si consiglia di indossare guanti da lavoro e occhiali protettivi. È obbligatorio indossare un abbigliamento aderente.
- Indossare una mascherina per proteggersi da polveri nocive durante la miscelazione. Alcune sostanze minerali sono cancerogene. Se possibile utilizzare un aspiratore.

Speciali istruzioni per l'uso di macchine a batteria:



- Proteggere i pacchi batteria dal bagnato!



- Non esporre i pacchi batteria al fuoco!

- Non utilizzare pacchi batteria guasti o deformati!
- Non aprire i pacchi batteria!
- Non toccare o mettere in cortocircuito i contatti delle batterie!
- Se guasti, dai pacchi batteria agli ioni di litio può fuoriuscire un liquido leggermente acido e infiammabile!



- Qualora si verifichi una perdita di liquido dalla batteria e questo entri in contatto con la pelle, risciacquare subito ed abbondantemente con acqua. Se il liquido della batteria dovesse entrare in contatto con gli occhi, risciacquare con acqua pulita ed affidarsi immediatamente alle cure di un medico!



Trasporto dei pacchi batteria agli ioni di litio:

- L'invio di pacchi batteria agli ioni di litio è regolato dalle normative sulle merci pericolose (UN 3480 e UN 3481). Al momento dell'invio di pacchi batteria agli ioni di litio informarsi sulle leggi in vigore. Se necessario, rivolgersi alla propria azienda di trasporti.
- Inviare i pacchi batteria soltanto se l'involucro non presenta danneggiamenti e se non fuoriesce il liquido. Per inviare il pacco batteria, rimuoverlo dalla macchina. Assicurare i contatti contro il corto circuito (ad esempio isolandoli con del nastro adesivo).
- Rimuovere sempre le batteria dall'utensile elettrico

prima di ogni intervento su di esso (ad es. manutenzione, cambio dell'utensile ecc.), nonché in caso di trasporto e quando lo si ripone.



Durante il lavoro indossare occhiali protettivi e una protezione per l'udito.



In caso di lavori che producono molta polvere si consiglia di indossare una mascherina.



Durante il lavoro indossare guanti protettivi.

Montaggio HEXAFIX / Miscelatore

Avvitare l'attacco HEXAFIX fornito con la confezione sulla filettatura esterna 5/8" dell'albero del mescolatore.

Inserire il mescolatore nell'attacco con il codolo HEXAFIX fino a bloccarlo.

Per allentare o sostituire il mescolatore tirare indietro il collare posto sull'attacco: il mescolatore si sblocca.

Tenere l'attacco HEXAFIX pulito e ingrassarlo di tanto in tanto. In tal modo sarà assicurato il suo corretto funzionamento.

Funzionamento

Tenere sempre la macchina con due mani.

Accendere

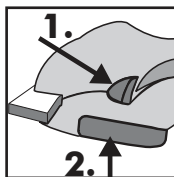

Premere il bottone della sicura (1). L'interruttore si sblocca.

Premere l'interruttore ACCESO/SPENTO (2).

Maggiore è la pressione esercitata sull'interruttore ACCESO/SPENTO, più veloce funziona la macchina.

L'interruttore ACCESO/SPENTO non può essere arrestato!

Si consiglia di lavorare sempre con l'interruttore ACCESO/SPENTO completamente premuto.

Spegnere

Per terminare il lavoro, lasciare l'interruttore ACCESO/SPENTO.

Questo apparecchio dispone di un motore a 2 velocità.

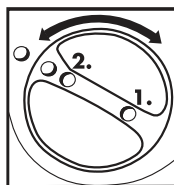

Sono disponibili due velocità massime (1ª marcia giri bassi, coppia elevata / 2ª marcia giri alti).

Per passare da una marcia all'altra, ruotare la leva di selezione di 180°.

Azionare la leva di selezione solo ad apparecchio fermo.

IT Evitare un avvio accidentale: spegnere sempre la macchina prima di rimuovere la batteria.

Immergere ed estrarre il mescolatore nel/dal prodotto da miscelare tenendo la macchina ad un ridotto numero di giri. Dopo l'immersione completa aumentare al massimo il numero di giri, per assicurare un sufficiente raffreddamento del motore.

Miscelare il prodotto facendo compiere alla macchina movimenti estesi all'intero recipiente. Miscelare fino a portare a termine la miscelazione dell'intero prodotto. Attenersi alle disposizioni sulla lavorazione del produttore del materiale.

Durante il lavoro, tenere conto del fatto che più denso è il prodotto più elevate sono le forze di coppia che agiscono sulla macchina.

Se il mescolatore urta su una superficie mentre è in funzione (ad es. sul fondo del recipiente) possono verificarsi dei contraccolpi.

Pacco batteria

Prima del suo utilizzo, caricare il pacco batteria. Ricaricare la batteria quando si avverte una riduzione della potenza.

La temperatura di custodia ottimale è compresa tra i 10°C e i 30°C.

Se la carica della batteria è esaurita, la macchina si ferma. Inserire una batteria completamente carica.

I pacchi batteria agli ioni di litio "Li-Power" sono dotati di un indicatore del livello di carica e del segnale (11):

Premendo il tasto (10) appare il livello di carica tramite indicatori a LED.

Il lampeggiamento di un indicatore a LED segnala che la carica del pacco batteria sta per esaurire per cui deve essere ricaricato.

Rimuovere, inserire il pacco batteria

Rimuovere: premere il tasto di sblocco (3) e rimuovere il pacco batteria (6) in avanti.

Inserire: far scorrere il pacco batteria (6) fino all'arresto.

Guasto:

Protezione da sovraccarico: la macchina si è spenta automaticamente. L'apparecchio si è surriscaldato!

Far girare a vuoto la macchina fino a farla raffreddare.

Cura e manutenzione

Rimuovere sempre la batteria dall'utensile elettrico prima di ogni intervento su di esso (ad es. manutenzione, cambio dell'utensile ecc.), nonché in caso di trasporto e quando lo si ripone. L'azionamento accidentale del tasto Acceso/Spento può dare luogo a pericoli di infortunio.

Pulire subito apparecchio e mescolatore dopo l'uso. Per la pulizia del mescolatore consigliamo il secchio per il lavaggio delle fruste Collomix MIXER-CLEAN.

A lavoro concluso, estrarre le fruste dall'attacco.

Tenere l'attacco HEXAFIX pulito e accessibile.

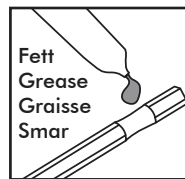

Ingrassare regolarmente l'alloggiamento esagonale dell'attacco con un lubrificante adeguato.

Per assicurare un raffreddamento sufficiente, tenere le fessure di aerazione pulite e libere. Le fessure di aerazione occluse danno luogo al guasto totale della macchina.

chiana.

assicurarsi che l'interruttore di accensione/spengimento di facilmente accessibile e sbloccato.

L'apparecchio è dotato di carboncini ad autospegnimento. Al raggiungimento della lunghezza minima, la macchina si spegne. Far sostituire i carboncini da personale autorizzato o dal servizio di assistenza Collomix.

Fare eseguire le riparazioni soltanto da officine autorizzate o dall'assistenza Collomix.

Utilizzare solo batterie e accessori originali Collomix o CAS.

Acquistare solo pacchi batteria con tensione adatta per il proprio utensile elettrico.

Disegni esplosi, elenchi dei pezzi di ricambio e il modulo per le richieste di riparazione è disponibile all'indirizzo: www.collomix.com

Smaltimento

L'apparecchio, gli accessori e l'imballaggio devono essere avviati verso centri specializzati nel recupero compatibile con l'ambiente.



Soltanto per i Paesi della UE:

Non smaltire gli utensili elettrici insieme ai normali rifiuti domestici.

Ai sensi della direttiva UE 2002/96/CE sui rifiuti di apparecchiature elettriche ed elettroniche e della sua attuazione nell'ordinamento nazionale, gli utensili elettrici giunti al termine del loro ciclo di vita devono essere raccolti separatamente e inviati presso centri specializzati nel recupero compatibile con l'ambiente.

Indicazioni speciali per gli apparecchi a batteria:

Non smaltire i pacchi batteria gettandoli tra i rifiuti domestici! Portare i pacchi batteria guasti o non più utilizzabili al proprio rivenditore!

Non gettare i pacchi batteria nell'acqua!

Prima di smaltire il pacco batteria, scaricarlo facendo girare l'utensile elettrico. Assicurare i contatti contro il corto circuito (ad esempio isolandoli con del nastro adesivo).

Garanzia

Il costruttore fornisce la garanzia conforme alle normative di legge/nazionali. Per esercitare il diritto di garanzia, allegare la fattura o il documento di consegna.

In presenza di irregolarità, siete pregati di rispedirci la macchina. Si accettano eventuali reclami soltanto se l'apparecchio viene inviato non smontato all'assistenza Collomix.

Guasti derivanti da usura naturale, sovraccarico, uso improprio dell'apparecchio o di accessori inadeguati sono esclusi dalla garanzia.

Le riparazioni effettuate da terzi svincolano il costruttore da qualsiasi obbligo di garanzia.

L'esecuzione di modifiche costruttive o funzionali della macchina non concordate con il costruttore comportano l'annullamento della garanzia e della dichiarazione di conformità.

Valori di rumorosità/vibrazione

Valori determinati ai sensi della norma EN 60745
Il livello potenza sonora ponderato A tipico dell'apparecchio è:

	Pressione sonora L_{pA} [dB(A)]	Potenza sonora L_{WA} [dB(A)]
Xo 20 NC	76 dB(a)	87 dB(A)
	Incertezza della misura $K = 3$ dB	

Valore complessivo di oscillazione (miscelando sostanze minerali)

	Valore di emissione a_n [m/s^2]
Xo 20 NC	1,5 m/s^2
	Incertezza $K = 1,5$ m/s^2

I dati tecnici indicati sono soggetti a tolleranze (in base agli standard vigenti).

Valori di emissione

Questi valori consentono di stimare le emissioni dell'utensile elettrico e di confrontare utensili elettrici diversi. A seconda dell'utilizzo, delle condizioni dell'utensile o degli altri utensili impiegati le emissioni effettive possono essere maggiori o minori. Ai fini di una stima tenere conto delle pause di lavoro e delle fasi di minore emissione. In base alle stime ponderate stabilire le misure di protezione per l'utente, ad esempio misure organizzative.

Salvo modifiche

Produttore:
Collomix GmbH
Daimlerstraße 9
85080 Gaimersheim
Germania
www.collomix.com

Technische gegevens

	<i>Xo 20^{NC}</i>
Nominale spanning	18 V
Toerental onbelast 1. Snelheden	- 470 min ⁻¹
Toerental onbelast 2. Snelheden	- 780 min ⁻¹
Toerental onder last 1. Snelheden	- 350 min ⁻¹
Toerental onder last 2. Snelheden	- 580 min ⁻¹
Maximale mengstaafdiameter	140 mm
Mengstaafopname	HEXAFIX
Buitenschroefdraad op de as van het roerwerk	5/8"
Max. menghoeveelheid	- 40 Ltr.
Gewicht zonder mengstaaf, zonder accu	4,05 kg
aanbevolen CAS - accu	18 V, 5,2 Ah

Beoogd gebruik

De machine is ontworpen voor het mengen van vloeibare en poedervormige bouwmaterialen, zoals verf, mortel, lijm, pleisters en soortgelijke stoffen. Gebruik, afhankelijk van de consistentie van het materiaal en de menghoeveelheid, een geschikte mengstaaf met de overeenkomstige mengwerking. **Per mengsel mag de totale hoeveelheid van max. 30 kg/40 ltr. niet worden overschreden.**

Neem bij de keuze van de mengstaaf (diameter/mengwerking) de specificaties in de technische gegevens in acht. De keuze van een ongeschikte mengwerking of mengstaafdiameter kan leiden tot overbelasting van de machine/tandwielkast en bijgevolg tot schade. Er wordt op gewezen dat een mengstaaf met een mengwerking van boven naar beneden het elektrisch gereedschap zwaarder belast dan omgekeerd.

Vanwege de hoge draaimomenten van de machine is het gebruik als boormachine niet toegestaan.

Het gebruik van de machine voor de bereiding van levensmiddelen is niet toegestaan.

De machine is niet geschikt voor het mengen van materialen die grafietstof, pekels of slurry bevatten. Het mengen van deze materialen kan de machine vernielen. De gebruiker is aansprakelijk voor schade indien het apparaat niet gebruikt is zoals bedoeld.

De algemeen aanvaarde voorschriften ter voorkoming van ongevallen en de bijgevoegde veiligheidsinstructies moeten in acht worden genomen.

Onderdelen van de machine

- 1 Ontgrendeling voor IN/UIT-schakelaar
- 2 IN/UIT-schakelaar
- 3 Ontgrendeling voor de accu
- 4 Metalen frame
- 5 Handvatten
- 6 Accupack
- 7 Rubber dempers
- 8 Snelheidshendel
- 9 Roerwerk
- 10 HEXAFIX-koppeling
- 11 Mengstaaf
- 12 Toets voor capaciteitsindicatie

Apparaatspecifieke veiligheidsinstructies



WAARSCHUWING: Lees alle veiligheidsinstructies, aanwijzingen, illustraties en technische gegevens die bij dit elektrische apparaat worden geleverd. Het niet opvolgen van de veiligheidsinstructies en de aanwijzingen kan leiden tot elektrische schokken, brand en/of ernstig letsel.

Bewaar alle veiligheidsvoorschriften en instructies voor toekomstig gebruik.

De term "elektrisch gereedschap" die in de veiligheidsinstructie wordt gebruikt, verwijst naar elektrisch gereedschap dat op het lichtnet werkt (met netsnoer) en elektrisch gereedschap dat op accu's werkt (zonder netsnoer).

Veilig werken met de machine is alleen mogelijk als u de gebruiksaanwijzing en de veiligheidsinstructies volledig leest en de aanwijzingen strikt opvolgt. De machine mag alleen worden gebruikt door personen die bekend zijn met de gebruiksaanwijzing en de geldende voorschriften inzake arbeidsveiligheid en ongevallenpreventie.



Bovendien moeten de bijgevoegde "algemene veiligheidsinstructies" worden opgevolgd.

- **Gebruik het apparaat niet in een explosieve omgeving.** Meng geen licht ontvlambare oplosmiddelen of stoffen die oplosmiddelen bevatten met een vlampunt lager dan 21° C.
- Zorg ervoor dat er geen vloeistof tegen de motorbehuizing spat en stel deze niet bloot aan regen. Kans op elektrische schokken!
- Reinig het apparaat nooit met water. Kans op elektrische schokken!
- Houd het apparaat tijdens de werkzaamheden altijd met beide handen stevig vast en zorg voor een stevige ondergrond.

- Controleer vóór het opstarten of de mengstaaf goed vastzit en of hij soepel loopt.
- Start/stop het apparaat alleen in het mengvat. Zorg voor een stevige en veilige stand van het mengvat.
- Steek tijdens het mengproces geen handen of objecten in het mengvat. Gevaar voor beknelling!
- Wacht tot het apparaat en/of het gereedschap tot stilstand gekomen is. Draaiend gereedschap kan ergens in verstrikt raken en tot letsel of schade leiden.
- Als het geluidsdruk niveau op de werkplek hoger is dan 85 dB (A), draag dan gehoorbescherming!
- Bij het werken met de mengmachine is het dragen van werkhandschoenen en een veiligheidsbril aan te bevelen. Het dragen van nauwsluitende kleding is verplicht.
- Draag een stofmasker ter bescherming tegen gevaarlijke stofdeeltjes tijdens het mengen. Sommige minerale stoffen worden als kankerwekkend beschouwd. Gebruik indien mogelijk stofafzuiging.

Speciale veiligheidsinstructies vooraccugereedschap:



- Bescherm de accupacks tegen vocht!



- Stel de accupacks niet bloot aan vuur!

- Gebruik geen defecte of vervormde accupacks!
- Accupacks niet openmaken!
- De contactpunten van de accupacks niet aanraken of kortsluiten!



- Uit defecte li-ionaccupacks kan een licht zure, brandbare vloeistof lekken!



- Mocht lekkende accuvloeistof met de huid in aanraking komen, spoel deze dan direct met ruim water af. Indien er accuvloeistof in uw ogen terecht is gekomen dient u dit met schoon water uit te spoelen en direct voor behandeling naar een arts te gaan!

Transport van li-ionaccupacks:

- De verzending van li-ionaccupacks valt onder de wetgeving Vervoer Gevaarlijke Goederen (UN 3480 en UN 3481). Zorg dat u bij de verzending van li-ionaccupacks op de hoogte bent van de geldende voorschriften. Raadpleeg indien noodzakelijk uw transportbedrijf.
- Verstuur de accupacks alleen als de behuizing onbeschadigd is en er geen vloeistof lekt. Haal het accupack uit het apparaat voor verzending. Beveilig de contactpunten tegen kortsluiting (bijv. isoleren met tape).
- Haal de accu voor alle werkzaamheden aan elektrisch gereedschap (bijv. onderhoud, verwisselen van accessoires etc.) evenals bij transport en opslag uit het elektrische gereedschap.



Draag gehoorbescherming en een veiligheidsbril tijdens het werken met het apparaat.



Het wordt aanbevolen een stofmasker te dragen tijdens werkzaamheden waarbij veel stof vrijkomt.



Draag beschermende handschoenen tijdens het werk.

Montage HEXAFIX / mengstaaf

Schroef de HEXAFIX-koppeling die in de verpakking is meegeleverd op de 5/8" uitwendige schroefdraad van het roerwerk.

Steek de mengstaaf met de HEXAFIX-schacht in de koppeling tot deze zich vergrendelt.

Om de mengstaaf los te maken of te verwisselen hoeft u alleen de koppeling terug te trekken, en de mengstaaf komt los.

Houd de HEXAFIX-koppeling schoon en vet deze af en toe in. Zo blijft de functionaliteit behouden.

Gebruik

Houd de machine altijd met beide handen vast.

Inschakelen

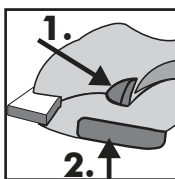

Druk de knop die inschakelen voorkomt in (1). De schakelaar wordt ontgrendeld.

Druk op de AAN/UIT-schakelaar (2). Hoe harder de AAN/UIT-schakelaar ingedrukt wordt, hoe sneller de machine loopt.

De AAN/UIT-schakelaar kan niet vastgezet worden!

Het is het beste als u altijd werkt met een volledig ingedrukte AAN/UIT-schakelaar.

Uitschakelen

Laat om het werk te beëindigen de AAN/UIT-schakelaar los.

Deze machine heeft een tandwielkast met 2 versnellingen.

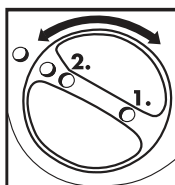

Er zijn twee snelheden (1. lage snelheid, hoog koppel / 2. hoge snelheid) beschikbaar.

Om van de ene snelheid naar de andere over te schakelen, draait u de snelheidshendel 180°.

Bedien de snelheidshendel alleen

NL wanneer het apparaat stil staat.

Voorkom onbedoeld starten: schakel de machine altijd uit als het accupack uit de machine wordt verwijderd.

Gebruik een laag toerental als u de mengstaaf onderdompelt of weer verwijdert uit het mengsel. Verhoog het toerental tot het maximum als de mengstaaf volledig ondergedompeld is. Hierdoor wordt voldoende motorkoeling gegarandeerd.

Leid de machine door de mengemmer gedurende het mengproces. Meng tot het gehele mengsel volledig vermengd en doorgewerkt is. Houd u aan de verwerkingsvoorschriften van de producent van het materiaal. Hoe taaiër het mengsel, hoe hoger de draaimomentkrachten die inwerken op de machine. Houd hier tijdens het werk rekening mee.

Als de draaiende mengstaaf op een oppervlak stuit (bijv. de bodem van de kuip) kan er zich een terugslag voordoen.

Accupack

Laad voor gebruik het accupack op. Laad het accupack opnieuw op als het vermogen vermindert.

De optimale opslagtemperatuur ligt tussen 10°C en 30°C.

Als de accu leeg is zal de machine stoppen. Vervang deze dan door een volgeladen accu.

De Li-ion-accupacks "Li-Power" hebben een capaciteit- en signaalindicator (11):

Druk op knop (10) en de laadtoestand wordt weergegeven door de ledlampjes.

Als een ledlampje knippert is het accupack bijna leeg en dient het weer opgeladen te worden.

Accupack verwijderen/plaatsen

Verwijderen: Druk op de knop voor de accupackvergrendeling (3) en trek het accupack (6) naar voren.

Plaatsen: Schuif het accupack (6) tot deze vergrendeld is.

Storing:

Bescherming tegen overbelasting: De machine wordt automatisch uitgeschakeld. Het apparaat is te warm!

Laat de machine stationair draaien tot machine afgekoeld is.

Verzorging en onderhoud

Haal de accu voor alle werkzaamheden (bijv. onderhoud, verwisselen van accessoire etc.) evenals bij transport en opslag, uit het elektrische gereedschap. Bij onbedoeld indrukken van de AAN/UIT-schakelaar bestaat het risico op lichamelijk letsel.

Reinig de machine en de mengstaaf onmiddellijk na gebruik. Wij adviseren de Collomix MIXER-CLEAN reinigingssemmer voor het reinigen van de mengstaaf.

Verwijder de mengstaaf van de koppeling na beëindiging van de werkzaamheden.

Houd de HEXAFIX-koppeling schoon en in goede staat.

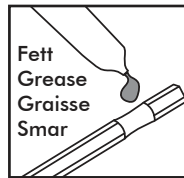

Smeer de zeskant van de koppeling regelmatig in met geschikt vet.

Houd de ventilatiesleuven schoon en open om voor voldoende koeling te zorgen. Geblokkeerde ventilatiesleuven leiden tot defecten aan de machine.

Controleer of de AAN/UIT schakelaar soepel beweegt en niet vergrendeld is.

De machine is uitgerust met zelfstoppende koolborstels. Als de minimumlengte bereikt is schakelt het apparaat uit. Laat de koolborstels vervangen door een erkend servicecentrum of door de fabrieksservice van Collomix.

Reparaties mogen alleen door een erkende werkplaats of door de Collomix-service worden uitgevoerd.

Gebruik alleen originele Collomix- of CAS-accu's en accessoires.

Koop alleen accu's met het juiste voltage voor uw elektrische apparaat.

Producttekeningen, lijsten met reserveonderdelen en het reparatieformulier zijn te vinden op www.collomix.com

Verwijdering

Apparaat, accessoires en verpakking moeten op milieuvriendelijke wijze worden gerecycled.

Alleen voor EU-landen:



Gooi elektrische gereedschappen niet weg met het huishoudelijk afval.

In overeenstemming met EU-richtlijn 2002/96/EG over oude elektrische en elektronische apparaten en de omzetting hiervan in de nationale wetgeving dienen elektrische gereedschappen die niet langer bruikbaar zijn gescheiden ingezameld en op milieuvriendelijke wijze gerecycled te worden.

Speciale instructies voor accugereedschap:

Accupacks mogen niet bij het huishoudelijk afval weggegooid worden! Lever defecte of lege accupacks in bij uw dealer!

Gooi accupacks niet in het water!

Ontlaad het accupack in het elektrische gereedschap voor u het afvoert. Beveilig de contactpunten tegen kortsluiting (bijv. isoleren met tape).

Garantie

In het kader van de leveringsvoorwaarden levert de fabrikant garantie volgens de wettelijke/landspecifieke voorschriften. Stuur de factuur of de leveringsbon mee in geval van een garantieclaim.

In geval van onregelmatigheden vragen wij u de machine naar ons terug te sturen. Klachten kunnen alleen worden geaccepteerd wanneer het complete apparaat naar de Collomix-service wordt verzonden.

Schade als gevolg van normale slijtage, overbelasting, onjuiste behandeling, onjuiste accessoires of onvoldoende onderhoud valt niet onder de garantie.

Reparaties uitgevoerd door derden ontheffen ons van alle garantieverplichtingen.

Door structurele of functionele wijzigingen aan de machine die niet met ons zijn besproken, vervallen de garantie en de conformiteitsverklaring.

Geluids-/vibratiewaarden

Meetwaarden bepaald volgens EN 60745

Het A-gewogen geluidsniveau van het toestel is typisch:

	Geluidsdruk L_{pA} [dB(A)]	Geluidsvermogen L_{WA} [dB(A)]
Xo 20 NC	76 dB(a)	87 dB(A)
	Meetonzekerheid K = 3 dB	

Totale trillingswaarde (tijdens het roeren van minerale stoffen)

	Emissiewaarde a_n [m/s^2]
Xo 20 NC	1,5 m/s^2
	Meetonzekerheid K = 1,5 m/s^2

De vermelde technische gegevens zijn onderhevig aan toleranties (overeenkomstig de geldende normen).

Emissiewaarden

Deze waarden maken het mogelijk de emissies van het elektrisch gereedschap te schatten en verschillende elektrische gereedschappen te vergelijken. Afhankelijk van de gebruiksomstandigheden, de staat van het elektrische gereedschap of de gebruikte gereedschappen, kan de werkelijke belasting hoger of lager zijn. Om de belasting te schatten, moet rekening worden gehouden met werkpauses en fasen van lagere belasting. Bepaal beschermende maatregelen voor de gebruiker, bv. organisatorische maatregelen, op basis van aangepaste geraamde waarden.

Wijzigingen voorbehouden

Fabrikant:
Collomix GmbH
Daimlerstraße 9
85080 Gaimersheim
Duitsland
www.collomix.com

DK Tekniske data

	Xo 20^{NC}
Driftsspænding	18 V
Tomgangshastighed 1. Gear	- 470 min ⁻¹
Tomgangshastighed 2. Gear	- 780 min ⁻¹
Omdrejningstal med belastning, 1. Gear	- 350 min ⁻¹
Omdrejningstal med belastning, 2. Gear	- 580 min ⁻¹
Maksimal diameter for rører	140 mm
Holder til rører	HEXAFIX
Udvendigt gevind på rørerakslen	5/8"
Maks. blandingsmængde	- 40 l.
Vægt uden rører, uden batteri	4,05 kg
anbefalet CAS-batteri	18 V, 5,2 Ah

Tilsigtet anvendelse

Maskinen er designet til at blande flydende og pulveriserede byggematerialer såsom maling, mørtel, klæbemidler, puds og lignende stoffer. Afhængigt af materialets konsistens og blandingsmængde skal den passende rører anvendes med passende blande-virkning. **Før hver blanding må den samlede mængde på maks. 30 kg/40 l. ikke overskrides.**

Når du vælger typen af rører (diameter/blandevirkning), skal du overholde specifikationerne i de tekniske data. Hvis du vælger en uhensigtsmæssig blande-virkning eller rører diameter, kan det føre til overbelastning af maskinen/gearet og medføre skade. Vær opmærksom på, at en rører med blande-virkning fra top til bund lægger større belastning på elværktøjet end omvendt.

På grund af maskinens høje drejningsmomenter er brug som boremaskine ikke tilladt.

Brug af maskinen til fødevarerforarbejdning er ikke tilladt.

Maskinen er ikke egnet til blanding af grafitstøvholdige materialer, saltlage eller gødning. Blanding af disse stoffer kan ødelægge maskinen.

Brugeren er eneansvarlig for skader forårsaget af forkert brug.

De almindeligt accepterede forskrifter for forebyggelse af ulykker og sikkerhedsinstruktioner skal overholdes.

Maskinens elementer

- 1 Oplåsning TÆND/SLUK-knap
- 2 TÆND/SLUK-knap
- 3 Oplåsning af det genopladelige batteri
- 4 Metalramme
- 5 Håndgreb
- 6 Batteri
- 7 Gummibuffer
- 8 Gearvælgerhåndtag
- 9 Røreraksel
- 10 HEXAFIX-kobling
- 11 Rører
- 12 Knap til kapacitetsvisning

Enhedsspecifikke sikkerhedsanvisninger

 **ADVARSEL:** Læs alle de sikkerhedsinstruktioner, illustrationer og tekniske data, som følger med dette elværktøj. Manglende overholdelse af sikkerhedsinstruktioner og efterfølgende instruktioner kan forårsage elektrisk stød, brand og/eller alvorlig personskade.

Opbevar alle sikkerhedsinstruktioner og instruktioner til brug i fremtiden.

Udtrykket "elværktøj", der anvendes i sikkerhedsvejledningen, henviser til elværktøj (med strømforsyning) og batteridrevne elværktøjer (uden strømforsyning).

Det er kun muligt at arbejde sikkert med enheden, hvis du læser brugsanvisningen og sikkerhedsvejledningen fuldt ud og følger instruktionerne. Maskinen må kun bruges af personer, der er fortrolige med betjeningsvejledningen og de gældende forskrifter om arbejdssikkerhed og forebyggelse af ulykker.

 **Desuden skal de vedlagte "generelle sikkerhedsinstruktioner" følges.**

- **Brug ikke enheden i et eksplosivt miljø.** Bland ikke let antændelige opløsningsmidler eller opløsningsmiddelbaserede stoffer med et flammepunkt under 21 °C.
- Sørg for, at ingen væske sprøjter mod motorhuset, og at det ikke udsættes for regn – risiko for elektrisk stød!
- Under ingen omstændigheder må du rengøre enheden med vand – risiko for elektrisk stød!
- Mens du arbejder, skal du altid holde enheden med begge hænder og sørge for et godt hold.
- Før idrifttagning skal du kontrollere, at rørerstaven sidder godt fast og har den korrekte koncentricitet.
- Lad kun enheden løbe ind/ud af blandebeholderen.

- Sørg for, blandebeholderen sidder fast og sikkert .
- Stik ikke hænder eller genstande ind i blandebeholderen, mens der blandes. Fare for at komme i klemme!
- Vent, indtil enheden eller værktøjet står helt stille. Roterende værktøj kan blive fanget og føre til person- eller tingsskader.
- Hvis lydtrykniveauet på arbejdspladsen overstiger 85 dB (A), skal du bære høreværn!
- Ved arbejde med omrøreren anbefales det at bære arbejdshandsker og beskyttelsesbriller. Brug af tæt-sluttende tøj er et krav.
- Bær støvmaske for at beskytte dig mod skadeligt støv under blanding. Nogle mineralske stoffer betragtes som kræftfremkaldende. Hvis det er muligt, brug støvudsugning.

Særlige sikkerhedsoplysninger om maskiner med genopladelige batterier:



- Beskyt batterier mod fugt!



- Udsæt ikke batterier for ild!

- Brug ikke defekte eller deformerede batterier!

- Åbn ikke batterier!

- Berør eller kortslut ikke polerne på batterierne!



- Der kan trænge let syreholdige, brændbare væsker ud af defekte li/ion-batterier!



- Hvis batterivæske siver ud og kommer i kontakt med huden, skylles straks med rigeligt vand. Hvis der kommer batterisyre ind i øjnene, skal du skylle øjnene med rent vand, og henvend dig derefter staks til en læge!

Transport af li/Ion-batterier:

- Li/ion-batterier skal sendes iht. reglerne om farligt gods (UN 3480 og UN 3481). Sæt dig godt ind i gældende forskrifter, hvis du skal sende li/ion-batterier. Få i giver fald flere oplysninger hos transportfirmaet.
- Batterier må kun sendes, hvis huset er ubeskadiget, og der ikke siver væske ud. Ved forsendelse skal batteriet tages ud af maskinen. Sørg for at sikre polerne mod kortslutning (isoleres f.eks. med tape).
- Tag batteriet ud, hvis der udføres arbejde på selve værktøjet (f.eks. vedligeholdelse, værktøjsskift osv.), samt når elværktøjet transporteres og opbevares.



Brug sikkerhedsbriller og høreværn under arbejdet.



Det anbefales at bære en støvmaske, når du udfører støvintensivt arbejde.



Brug beskyttelsehandsker under arbejdet.

Montering af HEXAFIX / Rører

Skru medfølgende HEXAFIX-kobling på rørerakslens udv. 5/8"-gevind.

Stik røreren med HEXAFIX-skaftet ind i koblingen, til det går i hak.

Hvis du vil løsne eller skifte røreren, skal du blot trække manchetten på koblingen tilbage. Så kan du tage røreren af.

Hold HEXAFIX-koblingen ren, og smør den med jævn mellemrum med fedt. På denne måde opretholdes funktionsevnen.

Betjening

Hold altid maskinen med begge hænder.

TÆND

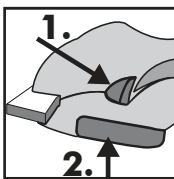

Tryk knappen til startspærren (1) ind. Spærren låses op.

Tryk på TÆND/SLUK-knappen (2).

Jo mere der trykkes på TÆND/SLUK-knappen, desto hurtigere kører maskinen.

TÆND/SLUK-knappen kan ikke fikseres!

Det er bedst, at du altid arbejder med TÆND/SLUK-knappen trykket helt ind.

SLUK

Slip TÆND/SLUK-knappen for at afslutte arbejdet.

Denne maskine har en 2-trins gearkasse.

Der er to maksimale hastigheder tilgængelige (1. gear, lav hastighed, højt drejningsmoment, 2. gear, høj hastighed).

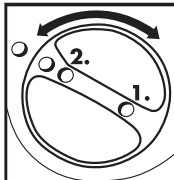

For at skifte fra et gear til et andet skal gearvælgeren drejes 180°.

Betjen kun gearvælgeren, mens den står stille.

Undgå utilsigtet igangsætning: Sluk altid for maskinen, når batteriet tages ud.

DK Lad rørerne køre med nedsat hastighed, når du stikker den ned i eller tager den op af blandingen. Øg hastigheden til maks. omdrejningstal, når rørerne er helt nede i blandingen. På denne måde sikres det, at motoren køles tilstrækkeligt.

Sørg for at røre godt rundt overalt i blandingen. Bland, indtil hele blandingen er rørt godt sammen. Overhold materialeproducentens forarbejdningsforskrifter.

Jo trægere blandingen er, desto større blive drejningsmomentkræfterne, der virker ind på maskinen. Det skal du tage højde for, når du arbejder.

Hvis den roterende rører støder mod en flade (f.eks. bunden af baljen), kan den give tilbageslag.

Batteri

Lad batteriet op før brug. Lad batteriet op igen, når ydelsen falder.

Den optimale opbevaringstemperatur ligger mellem 10 °C og 30 °C.

Hvis batteriet er fladt, kører maskinen ikke. Sæt et fuldt opladet batteri i igen.

Li/ion-batterier „Li-Power“ er udstyret med kapacitets- og signalvisning (11):

Tryk på knappen (10), og ladeniveauet vises med LED-pærer.

Hvis en LED-pære blinker, er batteriet næsten fladt og skal lades op igen.

Isætning/udtagning af batteriet

Udtagning: Tryk på knappen til oplåsning af batteriet (3), og træk batteriet (6) fremad og ud.

Isætning: Skub batteriet (6) ind, til det går i hak.

Fejl:

Overbelastningsbeskyttelse: Maskinen slog fra af sig selv. Enheden er for varm!

Lad maskinen køre i tomgang, indtil den er kølet af.

Pleje og vedligeholdelse

Tag batteriet ud, hvis der udføres arbejde på selve værktøjet (f.eks. vedligeholdelse, værktøjsskift osv.), samt når elværktøjet transporteres og opbevares. Der er fare for kvæstelse, hvis der trykkes på tænd/sluk-knappen utilsigtet.

Rengør maskinen og rørerne umiddelbart efter brug. Til rengøring af rørerne anbefaler vi rengøringsbeholderen til Collomix MIXER-CLEAN.

Efter afslutningen af arbejdet skal du fjerne rørerne fra koblingen.

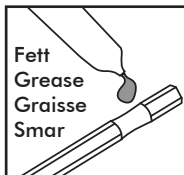

Hold HEXAFIX-koblingen ren og uden blokeringer.

Smør regelmæssigt den sekskantede adapter på koblingen med passende smøremiddel.

Hold ventilationsåbningerne rene

og åbne for at sikre en tilstrækkelig afkøling. Lukkede ventilationsåbninger fører til ødelæggelse af maskinen.

Vær opmærksom på en blokeringsfri funktion og oplåsning af TÆND/SLUK-knappen.

Maskinen er udstyret med automatisk frakoblende kulbørster. Hvis de når en minimumslængde, frakobles maskinen. Få kullene erstattet af den autoriserede kundeservice eller Collomix Værkstedsservice.

Reparationer kan kun udføres af et godkendt værksted eller af Collomix Service.

Brug kun originale Collomix- eller CAS-batteripakker og -tilbehør.

Køb kun batteripakker med den spænding, der passer til dit elektriske værktøj.

Du kan finde eksploderede tegninger, reservedelslister og bestillingsformular til reparation på: www.collomix.com

Bortskaffelse

Apparatet, tilbehøret og emballagen skal genanvendes på miljøvenlig vis.

Kun for EU-lande:



Bortskaf ikke elværktøj med det almindelige husholdningsaffald.

Iht. EU-direktiv 2002/96/EF om affald af elektrisk og elektronisk udstyr og direktivets anvendelse i den nationale lovgivning skal elværktøj, der ikke længere er brugbart, indsamles separat og afleveres miljømæssigt korrekt med henblik på genbrug.

Særlige bemærkninger til batteridrevne maskiner:

Batterier må ikke bortskaffes med det almindelige husholdningsaffald! Returner defekte eller udtjente batterier til forhandleren!

Batterier må ikke komme i kontakt med vand!

Husk at aflade batteriet i elværktøjet, før det bortskaffes. Sørg for at sikre polerne mod kortslutning (isoleres f.eks. med tape).

Garanti

Inden for rammerne af leveringsbetingelserne yder producenten garanti iht. lovbestemte/landespecifikke bestemmelser. Vedlæg venligt regning eller følgeseddel ved garantitilfælde.

Ved uregelmæssigheder bedes du indsende maskinen til os. Klager anerkendes kun, hvis maskinen indsendes i samlet tilstand til Collomix-service.

Skader, der skyldes normal slitage, overbelastning, ukyn- dig behandling, ikke passende udstyr eller utilstrækkelig vedligeholdelse, dækkes ikke af garantien.

Reparationer, der udføres af uvedkommende, friholder os fra alle garantiforpligtelser.

Ændringer i maskinens funktion eller konstruktion, der ikke er afklaret med os, medfører, at garantien og over- ensstemmelseserklæringen annulleres.

Støj-/vibrationsværdier

Målte værdier bestemt i overensstemmelse med EN 60745. Enhedens A-vægtede støjniveau er typisk:

	Lydtryk L_{pA} [dB(A)]	lydeffekt L_{WA} [dB(A)]
Xo 20 NC	76 dB(a)	87 dB(A)
	Usikkerhed K = 3 dB	

Total vibrationsværdi (ved omrøring af mineralske stoffer)

	Emissionsværdi a_n [m/s^2]
Xo 20 NC	1,5 m/s^2
	Usikkerhed K = 1,5 m/s^2

De specificerede tekniske data er underlagt tolerance (i overensstemmelse med de gældende standarder).

Emissionsværdier

Disse værdier gør det muligt at estimere elværktøjets emissioner og sammenligne forskellige elværktøjer. Af- hængigt af driftsforholdene samt tilstanden af elværktø- jet eller skæreværktøjerne kan den faktiske belastning være højere eller lavere. Overvej at indføre pauser i arbejdet og perioder med lavere belastning. Definer beskyttelsesforanstaltninger for brugeren, f.eks. orga- nisatoriske foranstaltninger, på grundlag af passende tilpassede skøn.

Ret til ændringer forbeholdes

Producent:
Collomix GmbH
Daimlerstraße 9
85080 Gaimersheim
Tyskland
www.collomix.com

Tekniske data

	Xo 20^{NC}
Nominell spenning	18 V
Tomgangsturtall1. Gir	- 470 min ⁻¹
Tomgangsturtall2. Gir	- 780 min ⁻¹
Turtall ved belastning, 1 Gir	- 350 min ⁻¹
Turtall ved belastning, 2 Gir	- 580 min ⁻¹
Maksimal røreverkdiameter	140 mm
Opptak røreverk	HEXAFIX
Utvendig gjenger på røreverkaksel	5/8"
Maks. blandemengde	- 40 l.
Vekt uten røreverk, kun batteripakke	4,05 kg
anbefalt CAS - batteripakke	18 V, 5,2 Ah

Tiltenkt bruk

Maskinen er en blandemaskin til flytende og pulverformede byggematerialer som maling, mørtel, lim, gips og lignende substanser. Avhengig av materialkonsistens og mengde som skal blandes, brukes den aktuelle røreverket med tilsvarende blandingseffekt. **Total mengde per blanding fra maks. 30 kg/40 l må ikke overskrides.**

Når du velger type røreverk (diameter/blandingseffekt), følg informasjonen i de tekniske dataene. Å velge uegnet blandingseffekt eller røreverkdiameter kan overbelaste maskinen/drivverket og føre til skade. Vær oppmerksom på at en røreverk med en blandingseffekt fra ovenfra og nedover gir større belastning på elektroverktøyet enn omvendt.

På grunn av maskinens høye dreiemoment er det ikke tillatt å bruke den som bor.

Det er ikke tillatt å bruke maskinen til å tilberede mat.

Maskinen er ikke egnet for blanding av materialer som inneholder grafittstøv, saltlake eller flytende gjødsel. Blanding av disse stoffene kan ødelegge maskinen.

Brukeren er ansvarlig for skader forårsaket av feil bruk.

Generelt anerkjente forskrifter om forebygging av ulykker og tilhørende sikkerhetsinstruksjoner må følges.

Maskinelementer

- 1 Opplåsing av AV-/PÅ-bryter
- 2 AV-/PÅ-bryter
- 3 Opplåsing av batteriet
- 4 Metallramme
- 5 Håndtak
- 6 Batteripakke
- 7 Gummibuffer
- 8 Girvalgspak
- 9 Agitatoraksel
- 10 HEXAFIX-kobling
- 11 Røreverk
- 12 Knapp for kapasitetsvisning

Enhetspesifikke sikkerhetsanmerkninger

⚠ ADVARSEL: Les alle sikkerhetsmerknader, instruksjoner, illustrasjoner og tekniske data som dette elektriske verktøyet leveres med. Manglende overholdelse av sikkerhetsmerknadene og følgende instruksjoner kan føre til elektrisk støt, brann og/eller alvorlige skader.

Oppbevar alle sikkerhetsmerknader og instruksjoner for fremtidig bruk.

Uttrykket "elektroverktøy" som brukes i sikkerhetsmerknadene refererer til nettdrevet verktøy (med strømledning) og batteridrevne verktøy (uten strømledning).

Det er kun mulig å arbeide trygt med enheten hvis du leser bruksanvisningen og sikkerhetsmerknadene fullstendig og nøye følger instruksjonene. Apparatet må kun brukes av personer som er kjent med innholdet i bruksanvisningen og gjeldende forskrifter om sikkerhet i arbeidslivet og forebygging av ulykker.

⚠ I tillegg må vedlagte "generelle sikkerhetsmerknader" følges.

- **Ikke bruk enheten i rom med eksplosjonsfare atmosfære.** Ikke bland lett antenkelige løsemidler eller stoffer som inneholder løsemidler med et flammepunkt under 21°C.
- Forsikre deg om at det ikke spruter væske mot motorhuset, det skal heller ikke utsettes for regn - fare for elektrisk støt!
- Rengjør aldri maskinen med vann - fare for elektrisk støt!
- Hold alltid enheten med begge hender under arbeidet, og sikre at den er i en trygg posisjon.
- Før du tar i bruk, må du kontrollere at rørestaven er festet ordentlig og at rundløpet går perfekt.

- Enheten skal bare stoppes/startes i blandekaret. Sørg for at blandekaret står stabilt og sikkert.
- Ikke stikk hendene eller gjenstander inn i blandebeholderen når blandingen pågår. Knusningsfare!
- Vent til apparatet, eventuelt verktøyet, har stanset helt. Roterende verktøy kan henge se opp og forårsake skade.
- Bruk hørselsvern hvis lydtrykknivået på arbeidsplassen overstiger 85 dB (A)!
- Vi anbefaler å bruke arbeidshansker og vernebriller når du arbeider med røreverket. Det er obligatorisk å bruke tettsittende klær.
- Bruk støvmaske for å beskytte mot støvutvikling i området rundt røreverket. Enkelte mineralstoffer regnes som kreftfremkallende. Benytt støvavsug hvis mulig.



Bruk hørselsvern og vernebriller når du arbeider med maskinen.



Vi anbefaler å bruke støvmaske når man jobber med støvintensivt arbeid.



Bruk vernehansker under arbeidet.

Særskilte sikkerhetsmerknader for batteridrevne maskiner:



- Beskytt batteripakken mot fuktighet!



- Batteripakken må ikke antennes!

- Batteripakken som er ødelagt eller deformert må ikke brukes!
- Batteripakken må ikke åpnes!
- Kontaktene på batteriet må ikke berøres eller kortsluttes!



- Det kan lekke en lett syreaktig, brennbar væske fra defekte Li-ion batterier!



- Hvis det lekker batterivæske og den kommer i kontakt med huden, vask straks med store mengder vann. Dersom man får batterivæske i øynene, må man vaske dem med rent vann og umiddelbart oppsøke lege!

Transport av Li-ion-batterier:

- Forsendelse av Li-ion-batterier er underlagt lov om farlig gods (UN 3480 og UN 3481). Avklar gjeldende regelverk før forsendelse av Li-ion-batteripakker. Om nødvendig kan du få informasjon fra transportfirmaet.
- Batteripakker må bare sendes når huset er uskadet og det ikke lekker væske. Ta batteriet ut av maskinen ved transport. Beskytt kontaktene mot kortslutning (f.eks. ved å isolere med tape).
- Ta batteriet ut av det elektriske verktøyet før det utføres arbeid på verktøyet (for eksempel vedlikehold, bytte av verktøy, etc.) og ved transport og lagring.

Montering HEXAFIX/røreverk

Skru HEXAFIX koblingen, som følger med pakken, på 5/8" yttergjenger på agitatorakselen.

Sett røreverket med HEXAFIX reaksjonsskafte inn i koblingen til den låses.

For å løsne eller bytte røreverk, trekker du tilbake hylsen på koblingen til røreverket frigjøres.

HEXAFIX-koblingen skal holdes ren og settes inn med fett fra tid til annen. Slik opprettholdes funksjonsevnen.

Drift

Hold alltid maskinen med begge hender.

Slå PÅ

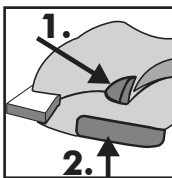

Trykk på knappen på innkoblings-sperreren (1). Bryteren låses opp.

Trykk på PÅ-/AV-bryteren (2).

Desto hardere man trykker på PÅ-/AV-bryteren, desto raskere går maskinen.

PÅ-/AV-bryteren kan ikke låses!

Det beste er alltid å bruke fullt trykk på PÅ-/AV-bryteren.

Slå AV

Slipp PÅ-/AV-bryteren for å avslutte arbeidet.

Denne maskinen har en 2-trinns girkasse.

Det er to maksimale turtall (1. gir lavt turtall, høyt dreiemoment / 2. gir høyt turtall) tilgjengelig.

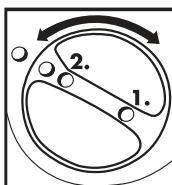

For å bytte fra ett gir til det andre, vri girvalgspaken 180°.

Girvalgspaken skal bare brukes i stillstand.

Unngå utilsiktet start: Slå alltid av maskinen når batteripakken fjernes fra maskinen.

Kjør med redusert turtall når maskinen senkes ned i, eller tas ut av

NO den verkblandede asfaltmassen. Når maskinen er senket helt ned i asfaltmassen økes turtallet maksimalt for å garantere tilstrekkelig kjøling av motoren.

Maskinen føres rundt i blandekaret under blandingen. Arbeidet utføres til asfaltmassen er helt gjennomarbeidet. Følg retningslinjene fra materialprodusenten.

Det er viktig å være klar over at jo mer viskøs blandingen er, desto sterkere blir dreiemomentkreftene som virker på maskinen.

Når røreverket er i gang og kommer i kontakt med en overflate (f.eks. bunnen i karet) kan det oppstå en rekyl.

Batteripakke

Batteripakken skal lades før den tas i bruk. Batteripakken lades på nytt når ytelsen svekkes.

Optimal oppbevaringstemperatur er på mellom 10 °C og 30 °C.

Når batterikapasiteten er oppbrukt, stopper maskinen. Sett inn et fulladet batteri.

Li-ion-batteripakker "Li-Power" har en kapasitets- og signalindikator (11):

Ved å trykke på knappen (10) vises ladenivået med LED-lampene.

Dersom en LED-lampe blinker betyr det at batteripakken er nesten tom og må lades opp.

Sette inn/ta ut batteripakken

Ta ut: Trykk på knappen for å låse opp batteripakken (3) og trekk ut batteripakken (6) fremover.

Sette inn: Skyv inn batteripakken (6) til den går i lås.

Feil:

Overlastvern: Maskinen ble slått av automatisk. Apparatet er for varmt!

Kjør maskinen på tomgang til maskinen er avkjølt.

ling. Hvis ventilasjonsåpningen er lukket kan maskinen ødelegges.

Sørg for at PÅ/AV-bryteren beveger seg lett og at den er låst opp.

Maskinen er utstyrt med en sikkerhetsbryter. Når minimumslengden er nådd, slås maskinen av. Kullbørstene skal byttet ut av autorisert kundeservice eller Collomix fabrikkservice.

La et anerkjent verksted eller Collomix Service foreta reparasjoner.

Bruk kun originale Collomix eller CAS batteripakker og tilbehør.

Kjøp bare batteripakker med riktig spenning til elektroverktøyet.

Eksplodingsdiagram, reservedelslister og skjema for reparasjonsbestillinger finner du på: www.collomix.com

Kassering

Apparat, tilbehør og emballasje skal leveres til miljøvennlig gjenvinning.

Bare for EU-land:



Elektroverktøy skal ikke kastes i husholdningsavfallet.

Ifølge EU-direktiv 2002/96/EF om avfall fra elektrisk og elektronisk utstyr og implementeringen av nasjonal lovgivning, skal brukbart elektroverktøy samles inn separat og sendes til miljøvennlig gjenvinning.

Spesielle merknader for batterimaskiner:

Batteripakker skal ikke kastes i husholdningsavfallet! Lever defekte eller brukte batteripakker tilbake til forhandleren!

Batteripakker må ikke kastes i vann!

Batteripakken skal lades helt ut før den kasseres. Beskytt kontaktene mot kortslutning (f.eks. ved å isolere med tape).

Stell og vedlikehold

Ta batteripakken ut av det elektriske verktøyet før det utføres arbeid på verktøyet (for eksempel vedlikehold, bytte av verktøy, etc.) og ved transport og lagring. Utilsiktet aktivisering av på/av-bryteren kan forårsake medføre fare for personskader.

Rengjør maskin og røreverk med en gang arbeidet avsluttes. Vi anbefaler Collomix MIXER-CLEAN rengjøringsbøtte for rengjøring av røreverket.

Fjern røreverket fra koplingen etter endt arbeid.

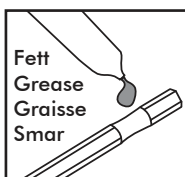

Sørg for at HEXAFIX-koplingen er ren og lett kjørt.

Smør koblingens sekskantsokkel regelmessig med et passende smørefett.

Hold ventilasjonsåpningen ren og åpne for å sikre tilstrekkelig kjø-

Garanti

I tråd med leveringsbetingelsene gir produsenten garanti iht. juridiske/nasjonale bestemmelser. Ved garantikrav må du legge ved faktura eller følgeseddel.

Ved uregelmessigheter ber vi om at du sender maskinen til oss. Reklamasjoner kan bare aksepteres hvis apparatet sendes til Collomix Service i ikke-demontert tilstand..

Skader som skyldes normal slitasje, overbelastning, feil behandling, ikke egnet tilbehør eller utilstrekkelig vedlikehold omfattes ikke av garantien.

Ved reparasjoner utført av tredjepart bortfaller garantien.

Konstruksjonsmessige eller funksjonelle endringer på maskinen som ikke er avtalt med oss medfører at garantien og samsvarserklæringen blir ugyldige.

Støy-/vibrasjonsverdier

Måleverdier bestemt i henhold til NEK-EN 60745

Enhetens A-vektede støynivå er vanligvis:

	Lydtrykk L_{pA} [dB(A)]	Lydeffekt L_{WA} [dB(A)]
Xo 20 NC	76 dB(a)	87 dB (A)
	Usikkerhet K = 3 dB	

Total vibrasjonsverdi (ved omrøring av mineralstoffer)

	Utslipsverdier a_n [m/s^2]
Xo 20 NC	1,5 m/s^2
	Usikkerhet K = 1,5 m/s^2

De angitte tekniske data er underlagt toleranser (i henhold til gjeldende standarder).

Utslipsverdier

Disse verdiene gjør det mulig å estimere utslippene fra elektroverktøyet og sammenligne forskjellige elektroverktøy. Avhengig av bruksforhold, verktøyets tilstand eller innstikksverktøy, kan faktisk belastning være høyere eller lavere. Ta hensyn til arbeidspauser og perioder med lavere belastning for å estimere. Etabler beskyttelsestiltak for brukeren basert på passende justerte estimerte verdier, f.eks. organisatoriske forholdsregler.

Med forbehold om endringer

Produsent:
Collomix GmbH
Daimlerstraße 9
85080 Gaimersheim
Tyskland
www.collomix.com

Tekniska data

	Xo 20^{NC}
Märkspänning	18 V
Tomgångsvarvtal 1:a växeln	- 470 varv/min
Tomgångsvarvtal 2:a växeln	- 780 varv/min
Varvtal med last, 1:a växeln	- 350 varv/min
Varvtal med last, 2:a växeln	- 580 varv/min
Maximal omrördiameter	140 mm
Hållare för omröraren	HEXAFIX
Yttre gänga på omrörningsaxeln	5/8"
Max. blandningsmängd	- 40 l
Vikt utan omrörare, utan batteri	4,05 kg
rekommenderat CAS-batteri	18 V, 5,2 Ah

Avsedd användning

Maskinen är till för blandning av flytande ämnen och ämnen i pulverform som färg, bruk, lim, puts och liknande. Beroende på materialets konsistens och blandningsmängd måste en passende omrörare med lämplig blandningseffekt användas. **Per blandning bör en total mängd på max. 30 kg/40 l inte överskridas.**

Vid val av omrörartyp (diameter/blandningseffekt) måste tekniska data observeras. Om man väljer olämplig blandningseffekt eller blandardiameter kan maskinen/växeln bli överbelastad och gå sönder. Tänk på att en omrörare med en omrörningseffekt belastar elverktuget uppifrån och ner mer än tvärtom.

På grund av maskinens höga vridmoment är användning som bormaskin inte lämplig.

Maskinen får inte användas för beredning av livsmedel.

Maskinen är inte lämpad för blandning av material som innehåller grafitdamm, saltlut eller gödsel. Maskinen kan gå sönder om sådana ämnen blandas.

Användaren ansvarar själv för skador på grund av felaktig användning.

Allmänna föreskrifter för förebyggande av olyckor och medföljande säkerhetsanvisningar måste följas.

Maskinelement

- 1 Upplåsning av TILL-/FRÅN-brytare
- 2 TILL-/FRÅN-brytare
- 3 Upplåsning till batteri
- 4 Metallram
- 5 Handtag
- 6 Batteripaket
- 7 Gummibuffert
- 8 Växelväljare
- 9 Omrörningsaxel
- 10 HEXAFIX-koppling
- 11 Omrörare
- 12 Knapp för kapacitetsindikering

Apparatspecifika säkerhetsanvisningar

⚠ VARNING: Läs alla säkerhetsanvisningar, anvisningar, illustrationer och tekniska data på elverktuget. Nonchalering av säkerhetsanvisningarna och anvisningarna nedan kan orsaka elstöt, brand och/eller allvarliga skador.

Spara alla säkerhetsanvisningar och anvisningar för framtida bruk.

Begreppet "elverktyg" som används i säkerhetsanvisningarna syftar på nätdrivna elverktyg (med sladd) och batteridrivna elverktyg (utan sladd)

Ofarligt arbete med apparaten är endast möjligt när du har läst bruksanvisningen och säkerhetsanvisningarna fullständigt och följer anvisningarna noggrant. Enheten får endast användas av personer som har satt sig in i bruksanvisningen och gällande föreskrifter om arbets säkerhet och förebyggande av olyckor.

⚠ Vidare måste de medföljande "allmänna säkerhetsanvisningarna" följas.

- **Använd inte apparaten i explosiv omgivning.** Blanda inga lättantändliga eller lösningsmedelhaltiga ämnen med en flampunkt under 21 °C.
- Se till att ingen vätska stänker mot motorhöljet och utsatt det inte för regn – risk för elstöt!
- Rengör under inga omständigheter apparaten med vatten – risk för elstöt!
- Håll alltid apparaten i ett fast grepp med båda händer och se till att du står säkert.
- Före idrifttagningen måste man kontrollera att omröraren sitter ordentligt fast och roterar som den ska.
- Apparaten får endast startas och stoppas i blandkärlet. Se till att blandkärlet står stabilt och säkert.
- Grip inte in i blandkärlet med händerna eller med

- föremål när blandningsarbeten pågår. Klämrisk!
- Vänta tills apparaten resp. verktyget har stannat. Roterande verktyg kan fastna och leda till person- eller materialskador.
- Använd hörselskydd om ljudtrycksnivån på arbetsplatsen överstiger 85 dB (A)!
- Vid arbete med omröraren rekommenderar vi att man använder arbetshandskar och skyddsglasögon. Använd åtsittande kläder.
- Använd ansiktsmask under blandningen, för skydd mot hälsovådligt damm. En del mineralämnen är cancer-framkallande. Använd om möjligt dammutsug.



Använd skyddsglasögon och hörselskydd under arbetet.



Vi rekommenderar att man använder en ansiktsmask under dammiga arbeten.



Använd skyddshandskar under arbetet.

Särskilda säkerhetsanvisningar för batteridrivna maskiner:



- Skydda batteripaket från väta!



- Batteripaket får ej utsättas för eld!

- Använd inte defekta eller deformerade batterier!
- Öppna aldrig batteripaket!
- Varken vidrör eller kortslut batteripaketets kontakter!
- Ur defekta li-jon-batterier kan det komma ut en lätt sur, brännbar vätska!



- Om det kommer ut vätska, och den kommer i kontakt med hud, skölj omedelbart av den med riklig mängd vatten. Om du får batterivätskan i ögonen, spola med rent vatten och uppsök genast läkare!

Transport av li-jon-batteripaket:

- Att skicka li-jon-batteripaket betraktas som transport av farligt gods (regleras i UN 3480 och UN 3481). Kontrollera gällande föreskrifter innan du skickar li-jon-batteripaket. Ta vid behov reda på mer hos ditt transportföretag.
- Batteripaket får endast skickas om höljet är intakt och det inte kommer ut vätska. Ta ut batteripaketet ur maskinen för att skicka det. Säkra kontakterna mot kortslutning (t.ex. isolera med tejp).
- Vid alla typer av arbeten på elverktyget (t.ex. underhåll, tillbehörsbyte o.s.v.) måste batteriet tas ut. Samma sak vid transport och förvaring.

Montering HEXAFIX/omrörare

Skruva fast den medföljande HEKAFIX-kopplingen på omrörningsaxelns 5/8"-yttergånga.

För in omröraren med HEKAFIX-axeln i kopplingen tills den snäpper fast.

För att lossa eller byta omrörare, dra kopplingsmanschetten bakåt, så lossar omröraren.

Håll HEKAFIX-kopplingen ren och smörj den då och då. På det viset bibehålls dess funktion.

Handhavande

Håll alltid i maskinen med båda händerna.

Slå TILL

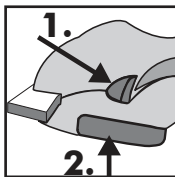

Tryck in startspärren (1). Brytaren aktiveras.

Tryck på TILL-/FRÅN-brytaren (2).

Ju kraftigare TILL-/FRÅN-brytaren trycks in, desto fortare går maskinen.

TILL-/FRÅN-brytaren kan inte låsas!

Arbeta helst alltid med fullständigt nedtryckt TILL-/FRÅN-brytare.

Slå FRÅN

Släpp TILL-/FRÅN-brytaren för att avslut arbetet.

Denna maskin har en växellåda med två växlar.

Två maximala varvtal står till förfogande (1:a växeln lågt varvtal, högt vridmoment/2:a växeln, högt varvtal).

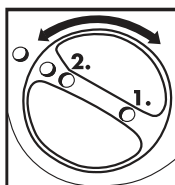

Vrid växelväljaren 180° för att byta växel.

Växelväljaren får manövreras endast när maskinen står stilla.

Förebygg oönskad start: stäng alltid av maskinen när du ska ta ut batteripaketet.

Arbeta med minskat varvtal när du lyfter ur eller för ner maskinen

SV i materialet som ska blandas. Öka varvtalet till max när maskinen är nedsänkt i blandmaterialet, så att tillräcklig motorkylning garanteras.

För runt maskinen i blandkärlet under blandningen. Blanda tills materialet är helt genombländat. Observera materialtillverkarens information om beredning.

Ju segare blandningsmaterial, desto större vridmomentkrafter verkar på maskinen. Tänk på detta under arbetet.

Om omröraren stöter mot en yta (t.ex. kärlets botten) kan det uppstå en rekylstöt.

Batteri

Ladda batteripaketet före användning. Ladda batteripaketet igen vid effektförlust.

Optimal förvaringstemperatur ligger på mellan 10 °C och 30 °C.

När batterikapaciteten är slut stannar maskinen. Sätt i ett fulladdat batteri igen.

Li-jon-batterier av typen "Li-Power" har en kapacitets- och signalindikering (11):

Tryck på knappen (10) så visas laddningsstatusen på lysdioderna.

Om en lysdiod blinkar är batteripaketet nästan tomt och behöver laddas.

Ta ut resp. sätta in batteripaket

Ta ut: Tryck på knappen för upplåsning av batteripaketet (3) och dra ut batteripaketet (6) framåt.

Sätta in: Skjut in batteripaketet (6) tills det snäpper fast.

Störning:

Överbelastningsskydd: Maskinen stängdes av automatiskt. Apparaten är för varm!

Låt maskinen gå på tomgång tills den har kallnat.

räcklig kylning. Igensatta ventilationsöppningar leder till att maskinen förstörs.

Observera att TILL/FRÅN-brytaren och dess spärr går lätt.

Maskinen har självreglerande kol. När de har uppnått sin minimilängd stannar maskinen. Låt behörig kundtjänst eller Collomix fabrikservice byta ut kolen.

Reparationer får endast utföras av en erkänd specialverkstad eller av Collomix-Service.

Använd endast original Collomix eller CAS-batteripack och tillbehör.

Köp endast batteripack med den spänning som passar för ditt elverktyg.

Sprängskisser, reservdelar och formuläret för reparationsuppdrag hittar du på: www.collomix.com

Avfallshantering

Enhet, tillbehör och emballage ska lämnas till miljöriktig återvinning.

Endast för EU-länder:



Släng inte elverktyg i hushållsoporna.

Enligt EU-direktiv 2002/96/EG om avfall som utgörs av eller innehåller elektriska eller elektroniska produkter och dess implementering i nationell lagstiftning, måste uttjänta elverktyg samlas in separat och återvinnas på ett miljövänligt vis.

Särskilda anvisningar för batteridrivna maskiner:

Batteripaket får inte slängas i hushållsoporna! Lämna tillbaka defekta eller förbrukade batteripaket till din återförsäljare!

Kasta inte batteripaketet i vattnet!

Före kassering måste batteripaketet laddas ur. Säkra kontakterna mot kortslutning (t.ex. isolera med tejp).

Skötsel och underhåll

Vid alla typer av arbeten på elverktyget (t.ex. underhåll, tillbehörsbyte o.s.v.) måste batteriet tas ut. Samma sak vid transport och förvaring. Det finns risk att man skadar sig och andra om man råkar komma åt till-/från-knappen av misstag.

Rengör maskinen och omröraren direkt efter användning. För rengöring av omröraren rekommenderar vi rengöringshinken Collomix MIXER-CLEAN.

När arbetena avslutats kan man ta ut omröraren ur kopplingen.



Håll HEXAFIX-kopplingen ren och lätttröglig.

Den sexkantiga hållaren på kopplingen måste regelbundet smörjas med fett.

Håll ventilationsöppningarna rena och öppna för att garantera till-

Garanti

Inom ramen för leveransvillkoren lämnar tillverkaren garanti enligt rättsliga/landspecifika bestämmelser. Bifoga fakturan eller följesedel vid ett skadefall.

Skicka maskinen till oss vid oegentligheter. Klagomål godtas endast om enheten skickas till Collomix-Service i odemonterat skick.

Skador, som kan härledas till normalt slitage, överbelastning, felaktig hantering, opassande tillbehör eller otillräckligt underhåll, är uteslutna från garantin.

Reparationer som har utförts av tredje person befriar oss från garantiåtagande.

Konstruktionsmässiga eller funktionella ändringar på maskinen, som inte har klarats upp av oss leder till att garantin samt försäkringen om överensstämmelse upphävs.

Buller-/vibrationsvärden

Fastställda värden motsvarar EN 60745

A-bullernivån är normalt:

	Ljudtryck L_{pA} [dB(A)]	Ljudeffekt L_{pA} [dB(A)]
Xo 20 NC	76 dB(a)	87 dB(A)
	Osäkerhet K = 3 dB	

Totalt vibrationsvärde (vid blandning av mineralämnena)

	Emissionsvärde a_n [m/s^2]
Xo 20 NC	1,5 m/s^2
	Osäkerhet K = 1,5 m/s^2

Tekniska data som anges är toleransbehäftade (enligt gällande standarder).

Emissionsvärden

Dessa värden gör att man kan uppskatta emissionerna från elverktyget och jämföra olika elverktyg. Beroende på hur elverktyget eller andra verktyg används och i vilket skick de är kan den faktiska belastningen vara större eller mindre. I bedömningen bör man ta hänsyn till raster och faser med lägre belastning. Använd de uppskattade värdena för att vidta skyddsåtgärder för användaren, t.ex. organisatoriska åtgärder.

Ändringar förbehålles

Tillverkare:
Collomix GmbH
Daimlerstraße 9
DE-85080 Gaimersheim
Tyskland

www.collomix.com

Tekniset tiedot

	Xo 20^{NC}
Nimellisjännite	18 V
Tzhjäkäyntinopeus 1. Vaihde	- 470 min ⁻¹
Tyhjäkäyntinopeus 2. Vaihde	- 780 min ⁻¹
Nopeus kuormituksen aikana, 1. Vaihde	- 350 min ⁻¹
Kierros-luku kuormituksen aikana, 2. Vaihde	- 580 min ⁻¹
Maksimi sekoitin halkaisija	140 mm
Sekoittimen kiinnitys	HEXAFIX
Sekoitinkierteen ulkokierre	5/8"
Maks. sekoitusmäärä	- 40 L.
Paino ilman sekoitinta, ilman akkua	4,05 kg
Suosittelut CAS-akku	18 V, 5,2 Ah

Määräysten mukainen käyttö

Kone on suunniteltu sekoittamaan nestemäisiä ja jauhemaisia rakennusmateriaaleja, kuten maalia, laastia, liimaa, kipsiä ja vastaavia aineita. Materiaalin koostumuksesta ja sekoitettavasta määrästä riippuen on käytettävä sopivaa sekoitinta, jolla on sopiva sekoitusvaikutus. **Seoksen kokonaismäärää max. 30 kg/40 ltr. ei saa ylittää.**

Ota huomioon sekoittimen tyyppi (halkaisija / sekoitusvaikutus) noudattaen teknisten tietojen tietoja. Sopimattoman sekoittamisen tai sekoittimen halkaisijan valitseminen voi ylikuormittaa konetta / vaihdetta ja aiheuttaa vaurioita. Huomaa, että sekoitin, jolla on sekoitusvaikutus ylhäältä alas, aiheuttaa enemmän rasitusta sähkötyökalulle kuin päinvastoin.

Koneen suuren vääntömomentin vuoksi sitä ei saa käyttää porana.

Koneen käyttö ruoan valmistuksessa ei ole sallittua.

Kone ei sovellu grafiittipölyä, suolaliuosta tai neste-mäistä lantaa sisältävien materiaalien sekoittamiseen. Näiden aineiden sekoittaminen voi tuhota koneen.

Määräysten vastaisesta käytöstä aiheutuneista vahingoista on vastuussa vain käyttäjä.

On noudatettava yleisesti tunnustettuja onnettomuuksien ehkäisemissääntöjä ja niihin liittyviä turvallisuusohjeita

Koneen komponentit

- 1 ON / OFF-kytkin
- 2 Käynnistyskytkin
- 3 Akun vapautus
- 4 Metallirunko
- 5 Kahvat
- 6 Akku-Pack
- 7 Kumimuhvi
- 8 Vaihteen vaihtovipu
- 9 Sekoittimen akseli
- 10 HEXAFIX-kytkin
- 11 Sekoitin
- 12 Painike kapasiteetin näyttöä varten

Konekohtaiset turvallisuusohjeet

VAROITUS: Lue kaikki tässä sähkölaitteessa olevat turvallisuusohjeet, ohjeet, kuvat sekä tekniset tiedot. Turvallisuusohjeiden ja seuraavassa olevien ohjeiden noudattamattomuus voi aiheuttaa sähköiskun, palon ja/tai vaikeita loukkaantumisia ja

Pidä kaikki turvallisuusohjeet tulevaisuuden varalata tallella.

Turvallisuusohjeissa käytetty termi "sähkölaite" tarkoittaa verkkokäyttöistä sähkötyökalua (kaapelilla varustettu) sekä akkukäyttöistä sähkötyökalua (ilman kaapelia).

Vaaraton ja turvallinen työskentely laitteella on mahdollista vain, kun luetaan käyttöohjeen ja turvallisuusohjeiden tarkoitus ja noudatetaan niitä. Konetta saavat käyttää ja huoltaa vain henkilöt, jotka ovat perehtyneet käyttöohjeeseen ja voimassa oleviin työturvallisuutta ja tapaturmien estämistä koskeviin määräyksiin.

Lisäksi liitteenä olevia "yleisiä turvallisuusmääräyksiä" on noudatettava.

- **Konetta ei saa käyttää helposti syttyvässä tai räjähdysvaarallisessa ilmapiirissä.** Sekoittaa ei saa mitään helposti syttyviä liuotusaineita sisältäviä aineita, joiden leimahduspiste on alle 21° C.
- Varo, että moottorin päälle ei roisku mitään nestettä, älä myöskään aseta konetta sateeseen - sähköiskun vaara!
- Konetta ei saa koskaan puhdistaa vedellä tai muilla nesteillä - sähköiskun vaara!
- Pidä aina työskennellessäsi molemmin käsin laitteesta kiinni ja varmista, että se on turvallisessa asennossa.
- Tarkista ennen käyttöönottoa, että sekoitusauva on tukevasti paikallaan ja että se toimii täydellisesti.
- Anna laitteen käynnistyä / pysähtyä vain sekoitus-

- tiassa. Varmista, että sekoitusastia on tukeva ja tukeva.
- Kun sekoitustyö on käynnissä, käsi tai esineitä ei saa työntää sekoitusastiaan. Puristumisvaara!
- Odota, kunnes laite tai työkalu on pysähtynyt kokonaan. Pyörivät työkalut voivat jumittua ja johtaa loukkaantumisiin tai muihin vahinkoihin.
- Jos työpaikan äänitaso ylittää 86 dB (A), ota silloin kuulussuoja käyttöön!
- Sekoittimella työskennellessä suosittelaa käyttämään suojakäsineitä ja suojalaseja. Työskennellessä on käytettävä vartalonmyötäisiä vaatteita.
- Sekoittimen läheisyydessä on käytettävä hengityssuojainta pölyltä suojaamiseksi. Tietyt mineraaliset aineet ovat syöpää aiheuttavia. Käytä mahdollisuuden mukaisesti pölymureita.



Koneella työskennellessä on käytettävä suojalaseja ja kuulussuojaimia.



Pölysuojaa on suositeltavaa käyttää, kun työskentelet pölyisessä ympäristössä.



Käytä suojakäsineitä työn aikana.

Asennus HEXAFIX / sekoitin

Ruuvaa pakkauksessa oleva HEXAFIX-kytkin sekoittimen akselin 5/8 "ulkokierteeseen.

Aseta sekoitin HEXAFIX-kiinnitysakselilla kytkimeen, kunnes se lukittuu.

Löysää tai vaihda sekoitinta vetämällä vain kytkimen holkki takaisin, sekoitin vapautetaan.

Pidä HEXAFIX-kytkin puhtaana ja rasvaa se ajoittain. Tällä tavalla toiminnallisuus säilyy.

! Akku-laitteiden käyttöön tarkoitetut erityiset turvallisuusohjeet:



- Suojaa akkuja märältä



- Älä laita akkuja avotuleen!

- Älä käytä vahingoittuneita akkuja!
- Älä avaa akkuja!
- Älä koske akkujen kontakteihin älä oikosulje akkuja!
- Vahingoittuneista Li-Ion-akuista voi vuotaa hieman hapanta, helposti syttyvää nestettä!



• Jos akkunestettä vuotaa ja joutuu iholle, huuhtelee heti runsaalla vedellä. Jos akkunestettä pääsee silmiin, pese ne puhtaalla vedellä ja hakeudu heti lääkärin hoitoon!



• Jos akkunestettä vuotaa ja joutuu iholle, huuhtelee heti runsaalla vedellä. Jos akkunestettä pääsee silmiin, pese ne puhtaalla vedellä ja hakeudu heti lääkärin hoitoon!

Li-Ion-akkujen kuljetus:

- Li-Ion-akkujen kuljetukseen sovelletaan vaarallisia aineita koskevaa lakia (UN 3480 ja UN 3481). Selvitä voimassa olevat määräykset Li-Ion-akkujen lähettämistä varten. Ota tarvittaessa yhteyttä kuljetusyritykseen.
- Lähetä akku vain, jos kotelo on ehjä eikä akuista vuoda nestettä. Poista akku koneesta kuljetusta varten. Varmista kontaktit oikosulkuja vastaan (esim. eristämällä teipillä).
- Poista akku sähkötyökalusta, ennen kuin teet mitään töitä sähkötyökalulla (esim. huolto, työkalujen vaihto jne.) sekä kuljetuksen ja varastoinnin aikana.

Käyttö

Pidä koneesta aina kiinni molemmiin käsiin.

Käynnistys

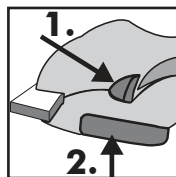

Paina kytkimen lukituspainiketta (1). Kytkin on auki.
Paina virtakytkintä (2).

Mitä enemmän ON / OFF-kytkintä painetaan sisään, sitä nopeammin kone käy.

Virtakytkintä ei voi lukita!

Paras työskentelytapa on aina ON / OFF-kytkimen ollessa täysin painettuna.

Sammutus

Lopeta työ vapauttamalla virtakytkin.

Tässä koneessa on 2-vaihteinen vaihteisto.

Maksiminopeuksina on kaksi (1. vaihde matala nopeus, suuri vääntömomenti / 2. vaihde, korkea nopeus) ovat käytettävissä.

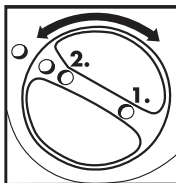

Vaihda vaihdosta toiseen kääntämällä vaihdevipua 180 °.

Käytä vaihteenvalitsinta vain koneen ollessa seisahduksessa.

Vältä tahatonta käynnistystä: sammuta kone aina, kun akku on irrotettu koneesta.

SF Kun upotat sauvan seokseen tai poistat seoksesta, käytä alhaisempaa nopeutta. Lisää täydellisen upotuksen jälkeen nopeutta maksimiin, jolloin moottorin riittävä jäähdytys saavutetaan.

Ohjaa konetta sekoitusastian läpi sekoitusprosessin aikana. Sekoita, kunnes kaikki on sekoitettu. Noudata materiaalivalmistajan käsittelyohjeita.

Mitä kovempi seos, sitä suuremmat koneeseen vaikuttavat vääntömomentit ovat, valmistaudu tähän työskennellessäsi.

Jos käynnissä oleva sekoitin osuu pintaan (esim. kauhan pohjaan), se voi aiheuttaa takapotkun.

Akku

Lataa akku ennen käyttöä. Lataa akku uudelleen, jos suorituskyky heikkenee.

Optimaalinen varastointilämpötila on välillä 10 ° C - 30 ° C.

Jos akkn on tyhjä, kone pysähtyy. Aseta täyteen ladattu akku takaisin.

Li-Ion-akkuilla "Li-Power" on kapasiteetti ja signaali-näyttö (11):

Paina painiketta (10) ja lataustila ilmaistaan LED-valoilla.

Jos LED-valo vilkkuu, akku on melkein tyhjä ja se on ladattava.

Akun poisto ja asetus paikalleen

Poisto: Avaa akun lukitus (3) painamalla painiketta ja vedä akku (6) eteenpäin.

Asetus paikalleen: Työnnä akkua (6), kunnes se napsah-taa paikalleen.

Häiriö

Ylikuormitusuoja: Kone sammui itsestään. Laite on liian lämmin!

Anna koneen käydä tyhjäkäynnillä, kunnes kone on jäähtynyt.

Hoito ja huolto

Poista akku sähkötyökalusta, ennen kuin teet mitään töitä sähkötyökalulla (esim. huolto, työkalujen vaihto jne.) sekä kuljetuksen ja varastoinnin aikana. On / off -kytkimen vahingossa käyttäminen voi aiheuttaa loukkaantumisvaaran.

Puhdista kone ja sekoitin heti käytön jälkeen. Suosittelemme Collomix MIXER-CLEAN puhdistusämpäriä sekoittimen puhdistamiseen.

Irrota sekoitin kytkimestä työn päätyttyä

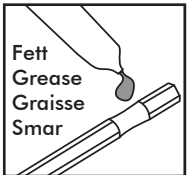

Pidä HEXAFIX-kytkin puhtaana ja hyvin toimivana.

Voitele kytkimen kuusiokanta säännöllisesti sopivalla voiteluravalla.

Pidä tuuletusaukot puhtaina ja auki riittävän jäähdytyksen var-

mistamiseksi. Tuuletusaukkojen tukkeutuminen johtaa koneen rikkoutumiseen.

Tarkista että virtakytkin toimii korrektisti.

Kone on varustettu alijännitteen hiillillä. Kone pysähtyy, kun vähimmäispituus saavutetaan. Anna valtuutetun korjaamon tai Collomix-huollon vaihtaa hiilet.

Teetä korjaukset aina valtuutetulla korjaamolla tai Collomix-huollossa.

Käytä aAinoastaan alkuperäisiä Collomix tai CAS akkuja ja lisätarvikkeita.

Osta ja käytä vain sähkölaitteeseesi sopivia akkuja.

Räjähdykuvat, varaosaluettelot sekä korjaustilauksen lomake löytyvät osoitteesta: www.collomix.com

Hävittäminen

Laite, sen lisävarusteet ja pakkaus on toimitettava kier-rätettäväksi ympäristöstä säästävällä tavalla.

Ainoastaan EU-jäsenvaltiot:



Älä hävitä sähkötyökaluja kotitalousjätteen mukana.

Sähkö- ja elektroniikkalaiteromusta annetun EU: n direktiivin 2002/96 / EY ja sen täytäntöönpanon kansallisessa lainsäädännössä sähkötyökalut, jotka eivät ole enää käyttökelpoisia, on kerättävä erikseen ja kierrätettävä ympäristöystävällisesti.

Erityiset huomautukset akkukoneille:

Akkuja ei saa hävittää talousjätteiden mukana! Palauta vialliset tai käytetyt akut jälleenmyyjälle!

Älä heitä akkuja veteen!

Tyhjennä akku työkalussaa ennen sen hävittämistä. Varmista kontaktit oikosulkuja vastaan (esim. eristämäl-lä teipillä).

Takuu

Toimitusehtojen ohella valmistaja antaa laitteelle lakisääteisen/maakohtaisen takuun. Takuutapauksessa mukaan on laitettava lasku tai lähetyskuitti.

Epäsäännöllisyyksissä pyydämme lähettämään koneen meille. Reklamaatiot voidaan hyväksyä vain siinä tapauksessa, että laite lähetetään koottuna Collomix-asiakaspalveluun.

Takuu ei kata vahinkoja, mitkä ovat syntyneet normaalia kulumisesta, ylikuormituksesta, asiaankuulumattomasta käytöstä, sopimattomien varusteiden käytöstä tai riittämättömistä huolloista.

Muun kuin asiaankuuluvan henkilön tekemät korjaukset vapauttavat meidät kaikista takuovelvollisuuksista.

Kanssamme koneeseen tehtyjen selvittämättömien ja hyväksymättömien rakenteellisten tai toiminnallisten muutoksien seurauksena on takuun ja standardinmukaisuustodistuksen raukeaminen.

Melu / värinäarvot

Mitatut arvot määritetty standardin EN 60745 mukaisesti

Laitteen A-painotettu melutaso on tyypillisesti:

	Äänitaso L_{pA} [dB(A)]	Ääniteho L_{WA} [dB(A)]
Xo 10 NC	86 dB (A)	86 dB (A)
	Epävarmuus $K = 3$ dB	

Kaikki oikeudet pidätetään

Kokonaisvärähtelyarvo (sekoitettaessa kivennäisaineita)

	Päästöarvo a_n [m/s^2]
Xo 10 NC	1,5 m/s^2
	Epävarmuus $K = 1,5$ m/s^2

Valmistaja:
Collomix GmbH
Daimlerstraße 9
85080 Gaimersheim
Saksa
www.collomix.de

Määritettyihin teknisiin tietoihin sovelletaan toleransseja (sovellettavien standardien mukaisesti).

Päästöarvot

Näiden arvojen avulla voidaan arvioida sähkötyökalun päästöjä ja verrata eri sähkötyökaluja. Käyttöolosuhteista, sähkötyökalun kunnosta tai työkaluteristä riippuen todellinen kuorma voi olla suurempi tai pienempi. Ota arvioidessasi huomioon työtauat ja matalan kuormituksen vaiheet. Määritä käyttäjälle suojatoimenpiteet asianmukaisesti säädettyjen arvioitujen arvojen perusteella, esim. organisatoriset toimenpiteet.

Dane techniczne

	Xo 20^{NC}
Napięcie znamionowe	18 V
Prędkość biegu jałowego – pierwszy bieg	– 470 min ⁻¹
Prędkość biegu jałowego – drugi bieg	– 780 min ⁻¹
Prędkość pod obciążeniem, pierwszy bieg	– 350 min ⁻¹
Prędkość pod obciążeniem, drugi bieg	– 580 min ⁻¹
Maksymalna średnica mieszadła	140 mm
Mocowanie mieszadła	HEXAFIX
Gwint zewnętrzny na wale mieszającym	5/8"
Maksymalna mieszana ilość	– 40 l
Waga bez mieszadła, bez akumulatora	4,05 kg
Zalecany akumulator CAS	18 V, 5,2 Ah

Elementy maszyny

- 1 Odblokowanie włącznika/wyłącznika
- 2 Włącznik/wyłącznik
- 3 Odblokowanie akumulatora
- 4 Metalowa rama
- 5 Uchwyty
- 6 Zestaw akumulatorów
- 7 Zderzak gumowy
- 8 Dźwignia zmiany biegów
- 9 Wał mieszający
- 10 Złącze HEXAFIX
- 11 Mieszadło
- 12 Przycisk wskaźnika wydajności

Instrukcje bezpieczeństwa specyficzne dla urządzenia



OSTRZEŻENIE: Należy przeczytać wszystkie wskazówki dotyczące bezpieczeństwa i instrukcje, jak również przejrzeć ilustracje i dane techniczne dostarczone z tym elektronarzędziem. Nieprzestrzeganie wskazówek dotyczących bezpieczeństwa i dalszych instrukcji może spowodować porażenie prądem, pożar i/lub poważne obrażenia.

Należy zachować wszystkie wskazówki dotyczące bezpieczeństwa i instrukcje, aby móc wykorzystać je w przyszłości.

Termin „elektronarzędzie” używany we wskazówkach bezpieczeństwa odnosi się do elektronarzędzi zasilanych sieciowo (z przewodem sieciowym) i elektronarzędzi zasilanych przez akumulator (bez przewodu sieciowego).

Bezpieczna praca z urządzeniem jest możliwa tylko wtedy, gdy instrukcja obsługi oraz wskazówki bezpieczeństwa zostaną w całości przeczytane i będą ściśle przestrzegane. Maszyna może być użytkowana wyłącznie przez osoby, które zapoznały się z instrukcją obsługi oraz obowiązującymi przepisami BHP i zapobiegania wypadkom.



Ponadto należy przestrzegać załączonych „ogólnych wskazówek bezpieczeństwa”.

- Nie należy używać urządzenia w środowisku z atmosferą wybuchową. Nie wolno mieszać wysoce łatwopalnych rozpuszczalników lub substancji zawierających rozpuszczalniki o temperaturze zapłonu poniżej 21°C.
- Upewnić się, że żadna ciecz nie rozpryskuje się na obudowę napędu. Nie wystawiać obudowy napędu na działanie deszczu – istnieje ryzyko porażenia prądem!

Użytkowanie zgodne z przeznaczeniem

Maszyna przeznaczona jest do mieszania płynnych i proszkowych materiałów budowlanych, takich jak: farby, zaprawy, kleje, tynki i podobne substancje. W zależności od konsystencji materiału i mieszanej ilości należy zastosować odpowiednie mieszadło, aby uzyskać żądany efekt. **Maksymalna ilość na jedno mieszanie wynosi 30 kg / 40 l. Nie należy przekraczać powyższej ilości.**

Przy wyborze typu mieszadła (średnica / działania mieszające) należy przestrzegać danych technicznych. Wybór nieodpowiedniego sposobu mieszania lub średnicy mieszadła może prowadzić do przeciążenia maszyny/napędu i w konsekwencji do jej uszkodzenia. Należy pamiętać, że mieszadło z efektem mieszania od góry do dołu powoduje większe obciążenie elektronarzędzia niż odwrotnie.

Ze względu na wysoki moment obrotowy maszyny nie wolno jej używać jako wiertarki.

Zabrania się używania maszyny do przygotowywania potraw.

Maszyna nie nadaje się do mieszania materiałów zawierających pył grafitowy, solankę lub gnojówkę. Mieszanie tych substancji może zniszczyć maszynę.

Użytkownik ponosi wyłączną odpowiedzialność za szkody spowodowane niewłaściwym użytkowaniem.

Należy przestrzegać ogólnie uznanych przepisów dotyczących zapobiegania wypadkom i towarzyszącym im instrukcji bezpieczeństwa.

- W żadnym wypadku nie czyścić urządzenia wodą – istnieje ryzyko porażenia prądem!
- Podczas pracy należy zawsze mocno trzymać urządzenie obiema rękami i zapobiec jego przechyleniu się.
- Przed uruchomieniem należy sprawdzić, czy mieszadło jest dobrze osadzone i czy swobodnie się obraca.
- Urządzenie należy uruchamiać/zatrzymywać tylko w zbiorniku do mieszania. Upewnić się, że zbiornik do mieszania stoi stabilnie i pewnie.
- Podczas mieszania nie wkładać do zbiornika rąk ani przedmiotów. Niebezpieczeństwo zmiżdżenia!
- Czekać, aż urządzenie lub narzędzie zatrzyma się. Obracające się narzędzia mogą się zaczepiać, powodując obrażenia lub uszkodzenia.
- Jeżeli poziom ciśnienia akustycznego na stanowisku pracy przekracza 85 dB(A), należy nosić środki ochrony słuchu!
- Podczas pracy z mieszadłem zaleca się noszenie rękawic roboczych i okularów ochronnych. Obowiązkowe jest noszenie odzieży ściśle przylegającej do ciała.
- W celu ochrony przed niebezpiecznymi dla zdrowia pyłami podczas mieszania należy nosić maskę przeciwpyłową. Niektóre substancje mineralne są uważane za rakotwórcze. W miarę możliwości należy stosować wyciąg pyłu.
- Wysłać zestawy akumulatorów litowo-jonowych tylko wówczas, gdy obudowa jest nieuszkodzona i nie wydobywa się żadna ciecz. Na czas wysyłki wyjąć zestaw akumulatorów z maszyny. Zabezpieczyć styki przed spięciem (np. wykonać izolację taśmą klejącą).
- Wymnować akumulator z narzędzia elektrycznego przed wszelkimi pracami na narzędziu (np. konserwacja, wymiana narzędzia itd.) oraz podczas transportu i przechowywania.



Podczas pracy nosić okulary ochronne i ochronę słuchu.



Podczas pracy w zapylnym środowisku zaleca się noszenie maski przeciwpyłowej.



Podczas pracy nosić rękawice ochronne.

Specjalne wskazówki bezpieczeństwa dotyczące maszyn akumulatorowych:



• Chronić zestawy akumulatorów przed wilgocią!



• Chronić zestawy akumulatorów przed ogniem!

- Nie używać uszkodzonych lub zdeformowanych zestawów akumulatorów!
- Nie otwierać zestawów akumulatorów!
- Nie dotykać ani nie zwierać styków zestawów akumulatorów!



• Z uszkodzonych zestawów akumulatorów litowo-jonowych może się wydostawać lekko kwaśna palna ciecz!



• W przypadku wycieku cieczy z akumulatora i jej kontaktu ze skórą należy natychmiast obficie spłukać skórę wodą. W przypadku gdy ciecz z akumulatora dostanie się do oczu, należy przepłukać je czystą wodą i niezwłocznie udać się do lekarza!

Transport zestawów akumulatorów litowo-jonowych:

- Wysyłka zestawów akumulatorów litowo-jonowych podlega przepisom dot. niebezpiecznych towarów (UN 3480 oraz UN 3481). Wysyłając zestawy akumulatorów litowo-jonowych, należy zapoznać się z aktualnie obowiązującymi przepisami. W razie potrzeby zasięgnąć informacji w swojej firmie transportowej.

Montaż HEXAFIX/mieszadła

Przykręcić załączone do opakowania złącze HEXAFIX do zewnętrznego gwintu 5/8" wału mieszającego.

Mieszadło z chwytem mocującym HEXAFIX włożyć do złącza aż do momentu zablokowania.

W celu odkręcenia lub wymiany mieszadła wyciągnąć przegub ze złącza i zdjąć mieszadło.

Złącze HEXAFIX utrzymywać w czystości i od czasu do czasu smarować. Pozwoli to na zachowanie sprawności.

Eksploatacja

Maszynę zawsze trzymać obiema dłońmi.

Włączanie

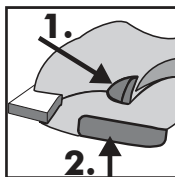

Nacisnąć przycisk blokady włącznika (1). Przycisk jest odblokowany. Nacisnąć włącznik/wyłącznik (2).

Im mocniej naciskany jest włącznik/wyłącznik, tym szybciej pracuje maszyna.

Włącznik/wyłącznik nie może zostać unieruchomiony!

Najlepiej pracować zawsze na całkowicie dociśniętym włączniku/wyłączniku.

Wyłączanie

Po zakończeniu pracy zwolnić włącznik/wyłącznik.

PL Ta maszyna wyposażona jest w 2-biegowy napęd.

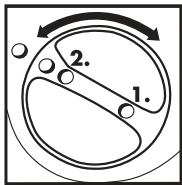

Do dyspozycji są dwie maksymalne prędkości (pierwszy bieg – niska prędkość, wysoki moment obrotowy / drugi bieg – duża prędkość).

Aby zmienić z jednego biegu na drugi, obrócić dźwignię zmiany biegów o 180°.

Dźwignię zmiany biegów należy obsługiwać tylko wtedy, gdy

pojazd zatrzyma się.

Unikać niezamierzonego uruchomienia: zawsze wyłączać maszynę podczas wyjmowania zestawu akumulatorów z maszyny.

Podczas zanurzania lub wyjmowania z materiału poddawane mieszaniu pracować przy zredukowanej prędkości obrotowej. Po całkowitym zanurzeniu zwiększyć prędkość obrotową do maksimum, aby zapewnić odpowiednie chłodzenie silnika.

Podczas procesu mieszania prowadzić maszynę po zbiorniku do mieszania. Mieszać tak długo, aż materiał poddawany mieszaniu będzie całkowicie rozmieszany. Przestrzegać wytycznych producenta materiału dot. obróbki.

Podczas pracy należy wziąć pod uwagę, że im bardziej mazisty jest materiał poddawany mieszaniu, tym większe są siły prędkości obrotowej oddziałujące na maszynę.

Jeśli pracujące mieszadło uderzy o powierzchnię (np. spód kubka), może dojść do odrzutu.

Zestaw akumulatorów

Przed użyciem naładować zestaw akumulatorów. Ponownie naładować zestaw akumulatorów w przypadku spadku mocy.

Optymalna temperatura przechowywania wynosi między 10°C a 30°C.

Po wyładowaniu akumulatora maszyna się zatrzymuje. Należy ponownie włożyć całkowicie naładowany akumulator.

Zestawy akumulatorów litowo-jonowych „Li-Power” są wyposażone we wskaźnik poziomu naładowania i wskaźnik sygnalizacyjny (11):

Po naciśnięciu przycisku (10) poziom naładowania zostanie wskazany za pomocą diod LED.

Jeśli dioda LED miga, zestaw akumulatorów jest prawie rozładowany i musi zostać ponownie naładowany.

Wymywanie i wkładanie zestawu akumulatorów

Wymywanie: Nacisnąć przycisk odblokowania zestawu akumulatorów (3) i wyciągnąć zestaw akumulatorów (6) do przodu.

Wkładanie: Wsuwać zestaw akumulatorów (6) aż do zatrzaśnięcia.

Usterka:

Środki zapobiegające przeciążeniu: Maszyna została automatycznie wyłączona. Urządzenie jest zbyt ciepłe! Zostawić maszynę na jałowym biegu, aż się schłodzi.

Utrzymanie i konserwacja

Wymować akumulator z narzędzia elektrycznego przed wszelkimi pracami na narzędziu (np. konserwacja, wymiana narzędzia itd.) oraz podczas transportu i przechowywania. W przypadku nieumyślnego naciśnięcia włącznika/wyłącznika istnieje ryzyko obrażeń fizycznych.

Oczyszczyć maszynę i mieszadło natychmiast po użyciu. Do czyszczenia mieszadła zaleca się wiadro do czyszczenia Collomix MIXER-CLEAN.

Po zakończeniu pracy wyjąć mieszadło ze złącza.

Złącze HEXAFIX należy utrzymywać w czystości i dobrym stanie.

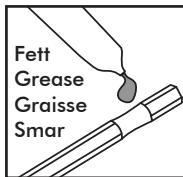

Regularnie smarować gniazdo sześciokątne złącza odpowiednim smarem.

Utrzymywać szczeliny wentylacyjne w czystości i otwierać je w celu zapewnienia odpowiedniego chłodzenia. Zamknięte szczeliny wentylacyjne prowadzą do zniszczenia urządzenia.

Zwrócić uwagę na łatwość przesuwania włącznika/wyłącznika i jego odblokowania.

Maszyna wyposażona jest w samoczynnie wyłączające się szczotki węglowe. Przy osiągnięciu poziomu minimalnego urządzenie się wyłącza. Zlecać wymianę szczotek węglowych autoryzowanemu serwisowi lub serwisowi fabrycznemu Collomix.

Zlecać naprawy wyłącznie uznanym warsztatom specjalistycznym lub serwisowi Collomix.

Używać tylko oryginalnych zestawów akumulatorów i akcesoriów Collomix lub CAS.

Kupować tylko akumulatory o odpowiednim dla danego elektronarzędzia napięciu.

Rysunki złożeniowe, listy części zamiennych i formularz zleceń naprawy można znaleźć na stronie: www.collomix.com

Utylizacja

Urządzenie, osprzęt i opakowania powinny być poddawane recyklingowi w sposób przyjazny dla środowiska.

Wyłączenie dla krajów członkowskich UE:



Elektronarzędzi nie wolno utylizować z odpadami komunalnymi.

Zgodnie z dyrektywą UE 2002/96/WE dot. utylizacji urządzeń elektrycznych i elektronicznych oraz jej wdrożeniem do prawa krajowego zebrane selektywnie nienadające się do dalszego użytku elektronarzędzia muszą zostać poddane przyjaznemu dla środowiska recyklingowi.

Specjalne uwagi dotyczące maszyn akumulatorowych:

Zestawów akumulatorowych nie wolno wyrzucać do zwykłego kubła na odpady! Uszkodzone lub zużyte zestawy akumulatorów należy zwracać do sprzedawcy! Zestawów akumulatorowych nie wolno wrzucać do wody!

Przed oddaniem do utylizacji należy rozładować zestaw akumulatorów w elektronarzędziu. Zabezpieczyć styki przed spięciem (np. wykonać izolację taśmą klejącą).

Gwarancja

W ramach warunków dostawy producent udziela gwarancji zgodnie z przepisami prawnymi/krajowymi. W przypadku reklamacji należy dołączyć do niej fakturę lub dokument dostawy.

W przypadku nieprawidłowości maszynę należy przesać do producenta. Skargi mogą zostać uznane tylko wtedy, gdy urządzenie zostanie wysłane do serwisu Collomix w całości.

Uszkodzenia wynikające z normalnego zużycia, przeciążenia, niewłaściwej obsługi, niepasującego osprzętu lub niewystarczającej konserwacji nie są objęte gwarancją.

Naprawy wykonywane przez osoby trzecie zwalniają producenta z wszelkich zobowiązań gwarancyjnych.

Modyfikacje konstrukcyjne lub funkcjonalne urządzenia niezgodnione z nami spowodują wygaśnięcie gwarancji i deklaracji zgodności.

Wartości dźwięku/wibracji

Zmierzone wartości określono zgodnie z EN 60745
Natężenie dźwięku zgodnie z A urządzenia wynosi zazwyczaj:

	ciśnienie akustyczne L_{pA} [dB(A)]	moc akustyczna źródła dźwięku L_{WA} [dB(A)]
Xo 20 NC	76 dB(A)	87 dB(A)
	niepewność pomiaru akustycznego K = 3 dB	

całkowita wartość wibracji (przy mieszaniu substancji mineralnych)

	wartości emisji a_n [m/s^2]
Xo 20 NC	1,5 m/s^2
	niepewność pomiaru akustycznego K = 1,5 m/s^2

Podane dane techniczne podlegają tolerancjom (zgodnie z obowiązującymi standardami).

Wartości emisji

Wartości te pozwalają na oszacowanie emisji elektronarzędzia i porównanie różnych elektronarzędzi. Rzeczywiste obciążenie może być wyższe lub niższe w zależności od warunków pracy, stanu elektronarzędzia lub pracujących narzędzi. W celach szacunkowych należy wziąć pod uwagę przerwy w pracy i fazy mniejszego obciążenia. Na podstawie odpowiednio dostosowanych wartości szacunkowych należy określić środki ochronne dla użytkownika, np. środki organizacyjne.

Wszelkie zmiany zastrzeżone

Producent:
Collomix GmbH
Daimlerstraße 9
85080 Gaimersheim
Deutschland (Niemcy)
www.collomix.com

	Xo 20^{NC}
Nominal gerilim	18 V
Rölanti devir sayısı 1. devir	- 470 dak ⁻¹
Rölanti devir sayısı 2. devir	- 780 dak ⁻¹
Yük altında devir sayısı, 1. devir	- 350 dak ⁻¹
Yük altında devir sayısı, 2. devir	- 580 dak ⁻¹
Maksimum mikser çapı	140 mm
Mikser yuvası	HEXAFIX
Karıştırma milinin dış dişlisi	5/8"
Maks. karıştırma miktarı	- 40 litre
Miksersiz, aküsüz ağırlık	4,05 kg
Tavsiye edilen CAS akü	18 V, 5,2 As

Amacına uygun kullanım

Makine boya, harç, yapıştırıcı, sıva gibi sıvı ve toz yapı maddelerinin ve benzeri maddelerin karıştırılması için tasarlanmıştır. Malzeme tutarlılığına ve karıştırma miktarına bağlı olarak ilgili karıştırma etkisine sahip uygun mikser kullanılmalıdır. **Karışım başına maks. 30 kg/40 litrelik toplam miktar aşılmamalıdır.**

Mikser tipi seçilirken (çap / karıştırma etkisi) teknik verilerdeki bilgileri dikkate alın. Uygunsuz karıştırma etkisi veya mikser çapı seçimi makinenin/dişli kutusunun aşırı yüklenmesine ve bunun sonucunda hasarlara neden olabilir. Lütfen yukarıdan aşağıya doğru karıştırma etkili bir mikserin elektrikli takıma tersine göre daha fazla yüklendiğine dikkat edin.

Makinenin yüksek torku nedeniyle matkap olarak kullanılmasına izin verilmemektedir.

Makinenin gıda maddesi hazırlığı için kullanılmasına izin verilmemektedir.

Makine grafit tozu içeren malzemelerin, salamuraların veya ince çamurların karıştırılması için uygun değildir. Bu maddelerin karıştırılması makineyi tahrip edebilir.

Amacına uygunsuz kullanım nedeniyle ortaya çıkan hasarlardan sadece kullanıcı sorumludur.

Genel olarak bilinen kaza önleme talimatları ve ekteki güvenlik bilgileri dikkate alınmalıdır.

Makine elemanları

- 1 AÇMA/KAPATMA şalteri için kilit açma mekanizması
- 2 AÇMA/KAPATMA şalteri
- 3 Akü için kilit açma mekanizması
- 4 Metal çerçeve
- 5 El kulpları
- 6 Akü paketi
- 7 Lastik tampon
- 8 Devir seçim kolu
- 9 Karıştırma mili
- 10 HEXAFIX kavraması
- 11 Mikser
- 12 Kapasite göstergesi için tuş

Cihaza özgü güvenlik bilgileri

⚠ UYARI: Elektrikli takımın donatıldığı tüm güvenlik bilgilerini, talimatları, resimleri ve teknik verileri okuyun. Güvenlik bilgilerine ve aşağıdaki talimatlara uyulmaması elektrik çarpmasına, yangına ve/veya ağır yaralanmalara neden olabilir.

Tüm güvenlik bilgilerini ve talimatları gelecekte başvuurmak için muhafaza edin.

Güvenlik bilgilerinde kullanılan "Elektrikli takım" kavramı şebeke ile işletilen elektrikli takımlar (güç kablosu) ve akü ile işletilen elektrikli takımlar ile ilişkilidir.

Cihaz ile tehlikesiz çalışma ancak kullanım kılavuzunu ve güvenlik bilgilerini eksiksiz okuyup talimatlara tamamen uyduğunuzda sağlanabilir. Makine sadece kullanım kılavuzunu ve iş güvenliği ve kaza önleme ile ilgili geçerli talimatları bilen kişiler tarafından kullanılmalıdır.

⚠ Ayrıca ekteki "genel güvenlik bilgilerine" uyulmalıdır.

- **Cihazı patlama tehlikeli atmosferde işletmeyin.** Kolay alev alan çözültü maddelerini veya çözültü maddesi içeren maddeleri 21° C altında alevlenme noktası ile karıştırmayın.
- Motor gövdesine sıvı sıçramasına dikkat edin ve yağmura maruz bırakmayın - elektrik çarpması tehlikesi!
- Cihazı kesinlikle su ile temizlemeyin - elektrik çarpması tehlikesi!
- Cihazı çalışma sırasında her zaman iki elinizle tutup güvenli bir şekilde durmasını sağlayın.
- İşleme almadan önce karıştırma çubuğunun sıkı oturmasını ve kusursuz eş merkezliği kontrol edin.
- Cihazı sadece karıştırma kabında çalıştırın/kapatın. Karıştırma kabının sağlam ve güvenli bir şekilde durmasını sağlayın.

- Karıştırma çalışmaları devam ederken karıştırma kabını ellerle ya da nesnelere tutmayın. Ezilme tehlikesi!
- Cihaz veya alet durana kadar bekleyin. Dönen aletler takılıp yaralanmalara veya hasarlara neden olabilir.
- Çalışma alanındaki ses basıncı seviyesi 85 dB (A) üzerine çıkarsa kulaklık kullanın!
- Karıştırma tertibatı ile yapılan çalışmalarda iş eldivenleri ve koruyucu gözlük kullanılması tavsiye edilmektedir. Dar giysi kullanılması zorunludur.
- Karıştırma sırasında sağlığa zararlı tozlara karşı koruma sağlanabilmesi için toz maskesi kullanın. Bazı mineral maddeler kanserojendir. Mümkünse toz emici kullanın.



Çalışma sırasında koruyucu gözlük ve kulaklık kullanın.



Toz yoğun olduğu çalışmalarda toz maskesi kullanılması tavsiye edilir.



Çalışma sırasında koruyucu eldiven kullanın.

⚠ Akülü makineler için özel güvenlik bilgileri:



• Akü paketlerini neme karşı koruyun!



• Akü paketlerini ateşe maruz bırakmayın!

- Arızalı ya da deforme olmuş akü paketleri kullanmayın!
- Akü paketlerini açmayın!
- Akü paketlerinin kontaklarına dokunmayın ya da kısa devreye yapmayın!



• Arızalı Li-Ion akü paketlerinden hafif asit, yanıcı sıvı sızabilir!



• Akü sıvısı sızıp cilde temas ederse hemen bol su ile durulayın. Akü sıvısı gözlerinize bulaşırsa temiz su ile yıkayıp hemen doktora başvurun!

Li-Ion akü paketlerinin taşınması:

- Li-Ion akü paketlerinin gönderimi tehlikeli madde yasasına tabidir (UN 3480 ve UN 3481). Li-Ion akü paketlerini gönderirken güncel olarak geçerli talimatları öğrenin. Gerektiğinde nakliye firmasından bilgi alın.
- Akü paketlerini sadece gövde hasarsız ve sıvı çıkmıyorsa gönderin. Gönderme işlemi için akü paketini makineden çıkarın. Kontakları kısa devreye karşı emniyete alın (örn. yapıştırma bandı ile izole edin).
- Aküyü elektrikli takım üzerindeki tüm çalışmalardan önce (örn. bakım, takım değişimi vs.) ve bunlar çalışıp muhafaza edilirken elektrikli takımdan çıkarın.

HEXAFIX / mikser montajı

Ambalaja eklenen HEXAFIX kavramasını karıştırma milinin 5/8" dış dişlisine vidalayın.

Mikseri HEXAFIX yuvalı shaft ile kilitlenene kadar kavramaya takın.

Mikseri sökerken ya da değiştirirken kavramadaki conta-yı sadece geri çekin, mikser serbest bırakılır.

HEXAFIX kavramasını temiz tutup zaman zaman gresleyin. Böylece işlevsellik korunur.

İşletim

Makineyi daima iki elle tutun.

AÇMA

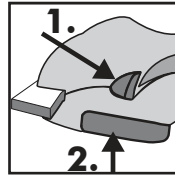

Açma kilidinin düğmesine basın (1). Şalter kilidi açılır.

AÇMA/KAPATMA şalterine (2) basın.

AÇMA/KAPATMA şalteri ne kadar fazla içeri bastırılırsa makine bir o kadar hızlı çalışır.

AÇMA/KAPATMA şalteri kilitlenemez!

Daima AÇMA/KAPATMA şalteri tamamen basılı konumdayken çalışın.

KAPATMA

Çalışmayı sonlandırmak için AÇMA/KAPATMA şalterini serbest bırakın.

Bu makine 2 devirli dişli kutusuna sahiptir.

İki maksimum devir sayısı (1. devir düşük devir sayısı, yüksek tork / 2. devir yüksek devir sayısı) mevcuttur.

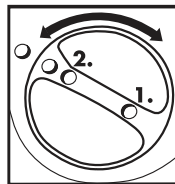

Bir devirden diğerine geçiş yapmak için devir seçim kolunu 180° döndürün.

Devir seçim koluna sadece dururken basın.

İstenmeden harekete geçmeyi önleyin: Akü paketi makineden

TR çıkarılırsa makineyi daima kapatın.

Karıştırma ürününe daldırırken ya da bu üründen çıkarırken azaltılmış devir sayısı ile çalışın. Tamamen daldırdıktan sonra yeterli bir motor soğutması sağlanması için devir sayısını maksimuma kadar arttırın.

Karıştırma işlemi sırasında makineyi karıştırma kabı aracılığıyla karıştırın. Tüm karıştırma ürünü tamamen işlenene kadar karıştırın. Materyal üreticisinin işleme talimatlarını dikkate alın.

Karıştırma ürünü ne kadar sert olursa makine üzerinde etki gösteren tork güçleri de bir o kadar yüksek olur, çalışma sırasında buna hazırlıklı olun.

Çalışan mikser bir yüzeye çarparsa (örn. kova tabanı) ters tepme meydana gelebilir.

Akü paketi

Kullanmadan önce akü paketini şarj edin. Güç azalması durumunda akü paketini tekrar şarj edin.

Optimum muhafaza sıcaklığı 10°C ve 30°C arasındadır.

Akü kapasitesi bitmişse makine durur. Tamamen şarj edilmiş bir aküyü tekrar yerleştirin.

Li-Ion akü paketleri "Li-Power" kapasite ve sinyal göstergesine (11) sahiptir:

Tuşa (10) basın, ardından şarj durumu LED lambaları aracılığıyla gösterilir.

Bir LED lambası yanıp sönüyorsa akü paketi bitmiştir ve tekrar şarj edilmelidir.

Akü paketinin çıkarılması, yerleştirilmesi

Çıkarma: Akü paketi kilidini açmaya (3) yönelik tuşa basın ve akü paketini (6) öne doğru dışarı çekin.

Yerleştirme: Akü paketini (6) oturana kadar itin.

Arıza:

Aşırı yük koruması: Makine kendiliğinden kapandı. Cihaz çok sıcak!

Makine soğuyana kadar rölantide çalıştırın.

Koruyucu bakım ve bakım

Aküyü elektrikli takım üzerindeki tüm çalışmalardan önce (örn. bakım, takım değişimi vs.) ve bunlar taşınıp muhafaza edilirken elektrikli takımdan çıkarın. Açma/kapatma şalterine istenmeden basıldığında yaralanma tehlikesi söz konusudur.

Makineyi ve mikseri kullandıktan hemen sonra temizleyin. Mikser temizliği için Collomix MIXER-CLEAN temizlik kovaşını tavsiye ediyoruz.

Çalışma tamamlandıktan sonra mikseri kavramadan çıkarın.

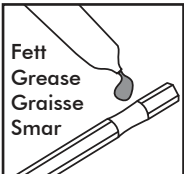

HEXAFIX kavramasını düzgün ve uygun bir şekilde tutun.

Kavramanın 6 kenarlı yuvasını düzenli olarak uygun gres ile gresleyin.

Yeterli havalandırma sağla-

mak için havalandırma yarığını temiz ve açık tutun. Havalandırma yarıklarının kapalı olması makinenin tahribine neden olur.

AÇMA/KAPATMA şalterinin ve kilit açma mekanizmasının kolay hareketli olmasına dikkat edin.

Makine otomatik devre dışı kalan karbonlarla donatılmıştır. Aşgari uzunluğa ulaşıldığında makine kapanır. Karbonları yetkili müşteri hizmeti veya Collomix servisi tarafından değiştirilmesini sağlayın.

Onarım çalışmalarını sadece bilinen uzman atölyelere veya Collomix servisine yaptırın.

Sadece orijinal Collomix ya da CAS akü paketleri ve aksesuarlar kullanın.

Sadece elektrikli aletinize uygun gerilime sahip akü paketlerini kullanın.

Patlama çizimleri, yedek parçalar ve onarım işlerine yönelik formu www.collomix.com adresinde bulabilirsiniz.

Tasfiye

Cihaz, aksesuarlar ve ambalajlar çevreye zarar vermeyecek şekilde geri dönüştürülmelidir.

Sadece AB ülkeleri için:



Elektrikli takımlar ev çöprü ile tasfiye edilmemelidir.

Elektrikli ve elektronik eski cihazlar ile ilgili AB yönetmeliği 2002/96/AT ve bunların ulusal yasaya dönüştürülmesi uyarınca artık kullanılmayacak durumda olan elektrikli takımlar ayrı olarak toplanıp çevre dostu bir tekrar değerlendirme birimine gönderilmelidir.

Akülü makinelere yönelik özel bilgiler:

Akü paketleri ev çöprü ile birlikte tasfiye edilmemelidir! Arızalı ya da tükenmiş akü paketlerini satıcınıza geri verin!

Akü paketlerini suya atmayın!

Tasfiye öncesinde elektrikli takım içerisindeki akü paketini deşarj edin. Kontakları kısa devreye karşı emniyete alın (örn. yapııştırma bandı ile izole edin).

Garanti

Üretici, teslimat koşulları çerçevesinde yasal/ülkeye özgü kurallar uyarınca hizmet verir. Garanti durumunda lütfen faturayı veya teslimat belgesini ekleyin.

Uygunsuzluk durumunda makineyi bize göndermenizi rica ediyoruz. Şikayetler ancak cihaz sökülmemiş durumda Collomix servisine gönderilirse kabul edilir.

Normal aşınma, aşırı yüklenme, tekniğine uygunsuz işlem, uygunsuz aksesuar veya yetersiz bakım nedeniyle meydana gelen hasarlar garanti kapsamına dahil değildir.

Üçüncü şahıslar tarafından gerçekleştirilen onarımlar bizi her tür garanti sorumluluğundan muaf tutar.

Makine üzerinde bizimle görüşülmeden yapılan yapısal veya işlevler değişiklikler garanti hizmetinin veya uygunluk beyanının sona ermesine neden olabilir.

Gürültü/titreşim değerleri

Ölçüm değerleri EN 60745 uyarınca tespit edilmiştir. Cihazın A ağırlıklı ses düzeyi genelde şöyledir:

	Ses basıncı L_{pA} [dB(A)]	Ses gücü L_{WA} [dB(A)]
Xo 20 NC	76 dB(a)	87 dB(A)
	Belirsizlik K = 3 dB	

Toplam titreşim değeri (mineral maddeler karıştırılırken)

	Emisyon değeri a_n [m/s^2]
Xo 20 NC	1,5 m/sn^2
	Belirsizlik K = 1,5 m/sn^2

Belirtilen teknik veriler, toleranslara tabidir (geçerli standartlara uygun olarak).

Emisyon değerleri

Bu değerler elektrikli alet emisyonlarının tahmin edilmesini ve farklı elektrikli aletlerin karşılaştırılmasını sağlar. Kullanım koşuluna, elektrikli alet veya ek aletlerin durumuna bağlı olarak gerçek yük daha yüksek veya daha düşük olabilir. Tahmin etmek için çalışma molalarını ve daha düşük yük aşamalarını dikkate alın. Uyarlanmış tahmini değerler nedeniyle kullanıcı için koruyucu tedbirler alın, örn. örgütsel tedbirler.

Değişiklik hakkı saklıdır

Üretici:
Collomix GmbH
Daimlerstraße 9
85080 Gaimersheim
Almanya
www.collomix.com

	Хо 20^{NC}
Номинальное напряжение	18 В
Частота вращения холостого хода на 1-й скорости	— 470 об/мин
Частота вращения холостого хода на 2-й скорости	— 780 об/мин
Частота вращения под нагрузкой, 1-я скорость	— 350 об/мин
Частота вращения под нагрузкой, 2-я скорость	— 580 об/мин
Максимальный диаметр рабочей насадки	140 мм
Патрон для рабочей насадки	HEXAFIX
Наружная резьба на валу мешалки	5/8"
Макс. объем материала для смешивания	— 40 л
Масса без рабочей насадки и аккумулятора	4,05 кг
Рекомендуемый аккумулятор CAS	18 В, 5,2 Ач

Использование по назначению

Машина предназначена для смешивания жидких и порошкообразных строительных материалов, таких как краски, строительные растворы, клеи, штукатурки и аналогичные субстанции. В зависимости от консистенции и объема материала следует использовать подходящую рабочую насадку с соответствующей эффективностью смешивания. **Общий объем одного замеса не должен превышать 30 кг/40 л.**

При выборе типа рабочей насадки (диаметр/эффективность смешивания) соблюдайте информацию в технических характеристиках. Выбор неподходящей эффективности смешивания или неподходящего диаметра рабочей насадки может привести к перегрузке машины/редуктора и, как следствие, к их повреждениям. Помните, что рабочая насадка с эффективностью смешивания сверху вниз сильнее нагружает электроинструмент, чем снизу вверх.

Вследствие высоких крутящих моментов машины ее использование в качестве дрели не разрешается.

Использование машины для смешивания пищевых продуктов недопустимо.

Машина не пригодна для смешивания материалов с содержанием графитовой пыли, соляных растворов или жидкого навозного удобрения. Смешивание этих веществ может привести к разрушению машины.

Ответственность за ущерб, возникший в результате использования машины не по назначению, несет исключительно пользователь.

Необходимо соблюдать общепринятые правила предотвращения несчастных случаев и прилагаемые указания по технике безопасности.

Элементы машины

- 1 Разблокировка выключателя ВКЛ./ВЫКЛ.
- 2 Выключатель ВКЛ./ВЫКЛ.
- 3 Разблокировка для аккумуляторной батареи
- 4 Металлическая рама
- 5 Ручки
- 6 Аккумулятор
- 7 Резиновые амортизаторы
- 8 Рычаг переключения скоростей
- 9 Вал мешалки
- 10Муфта HEXAFIX
- 11Рабочая насадка
- 12Кнопка индикатора заряда

Указания по технике безопасности для данного устройства



ПРЕДУПРЕЖДЕНИЕ:

Ознакомьтесь со всеми указаниями по технике безопасности, инструкциями, иллюстрациями и техническими характеристиками для данного электроинструмент. Халатность при соблюдении указаний по технике безопасности и последующих инструкций может стать причиной удара электротоком, пожара и/или тяжелых травм.

Сохраните все указания по технике безопасности и инструкции на будущее.

Используемый в указаниях по технике безопасности термин «Электроинструмент» относится к электроинструментам с питанием от сети (с сетевым проводом) и к аккумуляторным электроинструментам (без сетевого провода).

Безопасная работа с инструментом возможна лишь в том случае, если вы полностью прочли руководство по эксплуатации, указания по технике безопасности и строго следуете инструкциям. Пользоваться машиной разрешается только лицам, ознакомленным с руководством по эксплуатации и действующими положениями по охране труда и предупреждению несчастных случаев.



Дополнительно следует соблюдать прилагаемые «Общие указания по технике безопасности».

- **Не эксплуатируйте машину во взрывоопасной атмосфере.** Не смешивайте легко воспламеняющиеся растворители или содержащие растворитель материалы с точкой воспламенения ниже 21 °С.
- Следите за тем, чтобы брызги жидкости не попали на корпус двигателя, не подвергайте его воздействию дождевых капель — существует опасность удара электротоком!

- Ни в коем случае не очищайте машину водой — существует опасность удара электротоком!
- В процессе работы всегда крепко держите инструмент двумя руками и сохраняйте устойчивое положение.
- Перед запуском в эксплуатацию проверьте надежность посадки мешалки и безупречное вращение без биения.
- Включайте/выключайте машину только в смесительном баке. Обеспечьте устойчивость смесительного бака.
- При выполнении работ по смешиванию не касайтесь смесительного бака руками или какими-либо предметами. Опасность заземления!
- Ждите, пока машина или инструмент не остановится полностью. Вращающиеся инструменты могут стать причиной травмы или повреждения машины.
- Если уровень шума на рабочем месте превышает 85 дБ(А), пользуйтесь средствами защиты органов слуха!
- При работе с мешалкой рекомендуется пользоваться рабочими перчатками и защитными очками. Ношение плотно прилегающей одежды обязательно.
- Для защиты от опасной для здоровья пыли в процессе смешивания пользуйтесь пылезаститной маской. Некоторые минеральные вещества относятся к канцерогенам. Используйте, по возможности, устройства аспирации.

Специальные указания по технике безопасности для аккумуляторных машин



- Защищайте аккумуляторы от влаги!



- Исключайте контакт аккумуляторов с огнем!

- Не используйте неисправные или деформированные аккумуляторы!
- Не открывайте аккумуляторы!
- Не касайтесь контактов аккумуляторов и не замыкайте их накоротко!



- Из неисправных литий-ионных аккумуляторов может вытекать слабокислая горячая жидкость!



- При вытекании аккумуляторной жидкости и ее контакте с кожей немедленно промойте пораженный участок большим количеством воды. При попадании аккумуляторной жидкости в глаза промойте их чистой водой и незамедлительно обратитесь к врачу!

Транспортировка литий-ионных аккумуляторов:

- Отгрузка литий-ионных аккумуляторов осуществляется согласно законодательным актам об опасных

грузах (UN 3480 и UN 3481). Перед отгрузкой литий-ионных аккумуляторов уточните действующие в данный момент времени предписания. При необходимости запросите соответствующую информацию у вашей транспортной компании.

- Производите отгрузку аккумуляторов только при отсутствии повреждений и потеков жидкости на корпусе. Перед отгрузкой извлеките аккумулятор из машины. Защитите контакты от короткого замыкания (например, изолируйте клейкой лентой).
- Перед началом любых работ с электроинструментом (например техническое обслуживание, смена инструмента и т. д.), а также при его транспортировке и хранении извлеките аккумуляторную батарею из электроинструмента.



При работе пользуйтесь защитными очками и средствами защиты органов слуха.



При работах с большой интенсивностью пыли рекомендуется пользоваться пылезаститной маской.



Во время работы пользуйтесь защитными перчатками.

Монтаж HEXAFIX/рабочей насадки

Навинтите находящуюся в упаковке муфту HEXAFIX на вал мешалки с наружной резьбой 5/8".

Вставьте рабочую насадку хвостовиком HEXAFIX в муфту до ее фиксации.

Для снятия или замены рабочей насадки следует только отвести назад манжету на муфте, и насадка отсоединится.

Содержите муфту HEXAFIX в чистом состоянии и время от времени смазывайте ее консистентной смазкой. Таким образом поддерживается ее работоспособность.

Эксплуатация

Всегда держите машину двумя руками.

ВКЛЮЧЕНИЕ

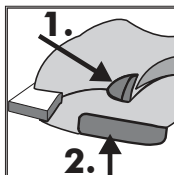

Нажмите на кнопку блокировки включения (1). Выключатель разблокируется.

Нажмите на выключатель ВКЛ./ВЫКЛ. (2).

Чем сильнее вы нажимаете на выключатель ВКЛ./ВЫКЛ., тем быстрее работает машина.

Выключатель ВКЛ./ВЫКЛ. без фиксатора!

Для получения наилучших результатов всегда работайте с нажатым до упора выключателем ВКЛ./ВЫКЛ.

ВЫКЛЮЧЕНИЕ

Для завершения работы отпустите выключатель ВКЛ./ВЫКЛ.

Данная машина оснащена 2-скоростным редуктором.

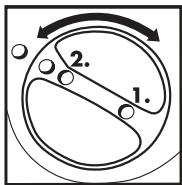

Доступны две максимальных частоты вращения (1-я скорость: малая частота вращения/высокий крутящий момент, 2-я скорость: высокая частота вращения).

Для изменения с одной скорости на другую рычаг переключения скоростей поворачивайте, соответственно, на 180°.

Рычаг переключения скоростей поворачивайте только в остановленном состоянии машины.

Избегайте непреднамеренного пуска: всегда выключайте машину при извлечении аккумулятора из нее.

При погружении машины в перемешиваемый материал или извлечении из него используйте пониженную частоту вращения. Для обеспечения достаточного охлаждения двигателя увеличивайте частоту вращения до максимума после полного погружения. Направляйте машину в смесительной емкости в процессе перемешивания. Продолжайте работу до полного охлаждения материала. Соблюдайте предписания по перемешиванию, предоставленные изготовителем материала.

При увеличении вязкости материала на машину действуют более высокие крутящие моменты. Учитывайте это во время работы.

При контакте вращающейся рабочей насадки с поверхностью (например, дном контейнера) может возникнуть отдача.

Аккумулятор

Зарядите аккумулятор перед использованием. Заново заряжайте аккумулятор при падении мощности.

Оптимальная температура хранения — от 10 до 30 °C.

При разрядке аккумулятора машина останавливается. Снова установите полностью заряженный аккумулятор.

Литий-ионные аккумуляторы «Li-Power» имеют индикатор заряда и сигналов (11):

Нажмите на кнопку (10), и светодиоды покажут уровень зарядки.

При мигании одного светодиода аккумулятор практически разряжен и его необходимо снова зарядить.

Извлечение и установка аккумулятора

Извлечение: Нажмите на кнопку разблокировки аккумулятора (3) и извлеките аккумулятор (6), направив его вперед.

Установка: Вставьте аккумулятор (6) до фиксации.

Неисправность:

Защита от перегрузки: Машина отключилась самостоятельно. Машина перегрелась!

Дайте машине поработать на холостом ходу до ее охлаждения.

Уход и техническое обслуживание

Перед началом любых работ с электроинструментом (например, технического обслуживания, смены инструмента и т. д.), а также при его транспортировке и хранении извлеките аккумуляторную батарею из электроинструмента. При случайном нажатии на выключатель ВКЛ./ВЫКЛ. существует опасность получения травмы.

Очищайте машину и рабочую насадку сразу после использования. Для очистки рабочей насадки мы рекомендуем ведро Collomix MIXER-CLEAN.

По окончании работы извлеките рабочую насадку из муфты.

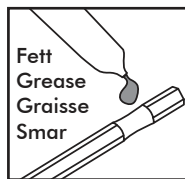

Содержите муфту HEXAFIX в чистом и рабочем состоянии.

Регулярно смазывайте 6-гранное гнездо муфты подходящей консистентной смазкой.

Вентиляционные щели должны быть чистыми и открытыми для обеспечения достаточного охлаждения.

Закрытые вентиляционные щели могут привести к разрушению машины.

Следите за легкостью включения выключателя ВКЛ./ВЫКЛ и его разблокировки.

Машина снабжена автоматически отключаемыми щетками. При достижении минимальной длины машина отключается. Предоставьте замену щеток авторизованной сервисной службе или заводской сервисной службе компании Collomix.

Выполнение ремонтных работ предоставьте только уполномоченным специализированным мастерским или сервисной службе компании Collomix.

Пользуйтесь только оригинальными аксессуарами и аккумуляторами Collomix или CAS.

Приобретайте аккумуляторы только с подходящим для вашего электроинструмента напряжением.

Рабочие чертежи, списки запасных частей и формуляр заявки на ремонт вы найдете по адресу: www.collomix.com

Машину, аксессуары и упаковку следует утилизировать экологически безопасным способом.

Только для стран ЕС:



Не утилизируйте электроинструменты вместе с бытовыми отходами.

Согласно директиве ЕС 2002/96/ЕС об отходах электрического и электронного оборудования и ее имплементации в национальное законодательство непригодные к использованию электроинструменты подлежат отдельному сбору и должны быть направлены на утилизацию экологически безопасным способом в соответствии с требованиями охраны окружающей среды.

Специальные указания для аккумуляторных машин

Запрещается утилизировать аккумуляторы вместе с бытовыми отходами! Возвращайте неисправные или использованные аккумуляторы своему дилеру!

Не бросайте аккумуляторы в воду!

Перед утилизацией разрядите аккумулятор в электроинструменте. Защитите контакты от короткого замыкания (например, изолируйте клейкой лентой).

Гарантия

В рамках условий поставки изготовитель предоставляет гарантию в соответствии с положениями законодательства страны/конкретной федеральной земли. При наступлении гарантийного случая приложите счет или накладную.

В случае обнаружения дефектов отправьте машину обратно в наш адрес. Претензии могут быть приняты только в том случае, если машина отправлена в сервисную службу компании Collomix в неразобранном виде.

Гарантия не распространяется на повреждения, вызванные обычным износом, перегрузкой, неправильным обращением, несоответствующими принадлежностями или недостаточным техническим обслуживанием.

Ремонт, выполненный третьими лицами, освобождает нас от гарантийных обязательств.

Любое не согласованное с нами конструктивное или функциональное изменение в машине влечет за собой аннулирование гарантии и сертификата соответствия.

Измеренные значения получены согласно EN 60745
Уровень шума устройства по параметру A обычно следующий.

	Звуковое давление L_{PA} [дБ(A)]	Звуковая мощность L_{WA} [дБ(A)]
Хо 20 NC	76 дБ(а)	87 дБ(A)
	Погрешность K = 3 дБ	

Суммарное значение вибрации (при смешивании минеральных веществ)

	Значение эмиссии a_n [M/c^2]
Хо 20 NC	1,5 M/c^2
	Погрешность K = 1,5 M/c^2

Указанные технические характеристики имеют допуски (в соответствии с действующими стандартами).

Значения эмиссии

Данные значения позволяют оценить вредные воздействия электроинструмента и сравнить различные электроинструменты. В зависимости от условий использования, состояния электроинструмента или используемых электроинструментов фактическая нагрузка может быть больше или меньше. Учитывайте при оценке перерывы в работе и фазы с малой нагрузкой. На основании соответствующих оценочных значений определите меры по защите пользователей, например организационные мероприятия.

Сохраняется право на внесение изменений

Изготовитель:
Collomix GmbH
Daimlerstraße 9
85080, Gaimersheim
Германия
www.collomix.com

DE	EU-Konformitätserklärung	Wir erklären in alleiniger Verantwortung, dass das genannte Produkt ① allen einschlägigen Bestimmungen der Richtlinien und Verordnungen ② entsprechen und mit Normen ③ übereinstimmen. Technische Unterlagen bei: ④
EN	EU Declaration of Conformity	We declare under our sole responsibility that the stated product ① comply with all applicable provisions of the directives and regulations ② listed below and are in conformity with the following standards ③. Technical file at: ④
FR	Déclaration de conformité UE	Nous déclarons sous notre propre responsabilité que les produit ① décrits sont en conformité avec les directives, règlements normatifs ② et normes ③ énumérés ci-dessous. Dossier technique auprès de : ④
ES	Declaración de conformidad UE	Declaramos bajo nuestra exclusiva responsabilidad, que los productos ① nombrados cumplen con todas las disposiciones correspondientes de las Directivas y los Reglamentos ② mencionados a continuación y están en conformidad con las siguientes normas ③. Documentos técnicos de: ④
PT	Declaração de Conformidade UE	Declaramos sob nossa exclusiva responsabilidade que os produtos ① mencionados cumprem todas as disposições e os regulamentos ② indicados e estão em conformidade com as seguintes normas ③. Documentação técnica pertencente à: ④
IT	Dichiarazione di conformità UE	Dichiariamo sotto la nostra piena responsabilità che i prodotti ① indicati sono conformi a tutte le disposizioni pertinenti delle Direttive e dei Regolamenti ② elencati di seguito, nonché alle seguenti Normative ③. Documentazione Tecnica presso: ④
NL	EU-conformiteitsverklaring	Wij verklaren op eigen verantwoordelijkheid dat de genoemde product ① voldoen aan alle desbetreffende bepalingen van de hierna genoemde richtlijnen en verordeningen ② en overeenstemmen met de volgende normen ③. Technisch dossier bij: ④
DK	EU-overensstemmelseserklæring	Vi erklærer som eneansvarlige, at det beskrevne produkt ① er i overensstemmelse med alle gældende bestemmelser i følgende direktiver og forordninger ② og opfylder følgende standarder ③. Tekniske bilag ved: ④
SV	EU-konformitetsförklaring	Vi förklarar under eget ansvar att de nämnda produkterna ① uppfyller kraven i alla gällande bestämmelser i de nedan angivna direktiven och förordningar ② nas och att de stämmer överens med följande normer ③. Teknisk dokumentation: ④
NO	EU-samsvarserklæring	Vi erklærer under eneansvar at de nevnte produktene ① er i overensstemmelse med alle relevante bestemmelser i direktivene og forordningene ② nedenfor og med følgende standarder ③. Teknisk dokumentasjon hos: ④
SF	EU-vaatimustenmukaisuusvaakuutus	Vakuutamme täten, että mainitut tuotteet ① vastaavat kaikkia seuraavien direktiivien ja asetusten asiaankuuluvia ② vaatimuksia ja ovat seuraavien standardien ③ vaatimusten mukaisia. Tekniset asiakirjat saatavana: ④

TR	AB Uygunluk beyanı	Tek sorumlu olarak, tanımlanan ürünün ① aşağıdaki yönetmelik ve direktiflerin ② geçerli bütün hükümlerine ve aşağıdaki standartlara uygun olduğunu beyan ederiz ③. Teknik belgelerin bulunduğu yer: ④
PL	Deklaracja zgodności UE	Oświadczamy z pełną odpowiedzialnością, że niniejsze produkty ① odpowiadają wszystkim wymaganiom poniżej wyszczególnionych dyrektyw i rozporządzeń ②, oraz że są zgodne z następującymi normami ③. Dokumentacja techniczna: ④
RU	Заявление о соответствии EC	Мы заявляем под нашу единоличную ответственность, что названные продукты ① соответствуют всем действующим предписаниям нижеуказанных директив и распоряжений ②, а также нижеуказанных норм ③. Техническая документация хранится у: ④

① № 20 NC	② EN 50581:2013-02 EN 55014 EN 61000 EN 62841-1 EN 62841-2-10	③ 2014/30/EU 2006/42 EC 2011/65/EU
 Alexander Essing President	④ Collomix GmbH Abt. TE Daimlerstr. 9 85080 Gaimersheim GERMANY	

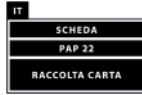

Collomix GmbH
Daimlerstraße 9
85080 Gaimersheim
Germany
info@collomix.de
www.collomix.com



 **Collomix**